



**Svenska  
Pistolskytteförbundets**

# **SKJUTHANDBOK**

*21:a omarbetade upplagan  
2026-01-01*

Beställes från  
Svenska Pistolskytteförbundet

Grafisk form, layout, sättning och repro:  
Annette Hofvander, Text å Form AH AB  
Foto: Ulf Hansson, Text & Bild  
© Svenska Pistolskytteförbundet  
Tryck: Åtta45

## Förord

Svenska Pistolskytteförbundets Skjuthandbok, upplaga 21, är fastställd att gälla från och med den 1 januari 2026.

Enligt de nya rutiner som fastställdes av Förbundsmötet 2007 kommer varje upplaga av skjuthandboken att gälla under två år.

Kretsar, föreningar och enskilda medlemmar är skyldiga att följa skjuthandbokens föreskrifter i samband med utövandet av Förbundets verksamhet.

Andemeningen med skjuthandboken är att det som föreskrivs eller uttryckligen anges som tillåtet skall följas. Skjuthandboken får inte användas på ett sätt som strider mot denna uppfattning. Åtgärder som strider mot andemeningen måste godkännas av Förbundsstyrelsen.

Förbundsstyrelsen har (direkt eller genom sina organ Verkställande utskottet och Regelkommittén) tolkningsföretråde avseende tillämpningen av Skjuthandboken.

December 2025

*Svenska Pistolskytteförbundet*

---

*Med stor tacksamhet har Svenska Pistolskytteförbundet av Erland Ullman som gåva mottagit två pistoler som med framgång använts av Torsten Ullman i internationella sammanhang (Fripistolen från Granada 1933 och Silhuettpistolen från Berlin 1936). Då Förbundet sedan tidigare äger Fripistolen från Berlin 1936 kommer det att förvalta en fullständigt unik samling av oskattbart historiskt och kulturellt värde.*

*Förbundet har också med stor tacksamhet av Birgitta och Sven Erik Rundberg som gåva mottagit en revolver som av Smith & Wesson skänkts till Torsten Ullman.*

*Förbundet har ett ansvar mot såväl donatorerna som medlemmarna att denna samling bibehålls intakt och förvaras på ett sätt som möjliggör att den kan förevisas intresserade pistolskyttar. (Foton på vapnen – se omslagets insida).*



---

# Innehåll

<b>Del A</b>	<b>Allmänna bestämmelser</b>	<b>35</b>
<b>A.1</b>	<b>Verksamhet</b>	<b>36</b>
A.1.1	Skytteverksamhet	36
A.1.2	Andra skytteformer	36
A.1.2.1	Säkerhet	36
A.1.2.2	Medaljer, märken och plaketter	36
<b>Del B</b>	<b>Säkerhet</b>	<b>37</b>
<b>B.1</b>	<b>Personlig säkerhet och ansvar</b>	<b>38</b>
B.1.1	Grundregler	38
B.1.1.1	Regler i enskilda kapitel	38
B.1.2	Enskild skytts ansvar	38
B.1.2.1	Allmänt	38
B.1.2.2	Hölster eller väska	39
B.1.2.3	Laddning och patron ur	39
B.1.2.4	Visitation efter skjutning	39
B.1.2.5	Förvaring och transport av vapen och ammunition	40
B.1.3	Föreningsstyrelsens ansvar	40
<b>B.2</b>	<b>Skjutsäkerhet</b>	<b>41</b>
B.2.1	Skjutbanesäkerhet	41
<b>B.3</b>	<b>Påföljder</b>	<b>42</b>
B.3.1	Allmänt	42
B.3.2	Påföljder för skytt	42
B.3.2.1	Överträdelse	42
B.3.2.2	Varning	42
B.3.2.3	Diskvalificering	42
B.3.2.4	Avstängning	43
B.3.3	Påföljder för funktionär	43
B.3.4	Överklagande	43
B.3.5	Protest	44
B.3.6	Anmärkning	44
B.3.7	Omprövning av påföljd	44
<b>B.4</b>	<b>Olycka</b>	<b>45</b>
<b>Del C</b>	<b>Tävling</b>	<b>47</b>
<b>C.1</b>	<b>Representationsbestämmelser</b>	<b>48</b>
C.1.1	Medlemskap	48
C.1.2	Dubbelanslutning	48
C.1.3	Byte av förening	48
C.1.4	Tillfällig föreningstillhörighet	48
C.1.5	Lagrepresentation	48
<b>C.2</b>	<b>Vapen, ammunition och övrig utrustning</b>	<b>49</b>
C.2.1	Allmänna bestämmelser	49
C.2.2	Vapen	49
C.2.3	Ammunition	49

<b>C.2.4</b>	<b>Utrustning</b>	<b>50</b>
<b>C.2.5</b>	<b>Vapen och ammunitionskontroll</b>	<b>50</b>
<b>C.2.5.1</b>	Procedur för att kontrollera att ammunition uppfyller energikravet.	50
<b>C.3</b>	<b>Grundläggande bestämmelser för tävlingar</b>	<b>52</b>
<b>C.3.1</b>	<b>Olika slag av tävlingar</b>	<b>52</b>
<b>C.3.1.1</b>	Rikstävling	52
<b>C.3.1.2</b>	Nationell tävling	52
<b>C.3.1.3</b>	Landsdelstävling	52
<b>C.3.1.4</b>	Kretstävling	52
<b>C.3.1.5</b>	Föreningstävling	52
<b>C.3.2</b>	<b>Bestämmelser för skyttar vid tävlingar</b>	<b>52</b>
<b>C.3.3</b>	<b>Bestämmelser för skyttar med funktionshinder</b>	<b>53</b>
<b>C.3.4</b>	<b>Bestämmelser för priser och medaljer</b>	<b>53</b>
<b>C.3.4.1</b>	Medaljer	53
<b>C.3.4.2</b>	Hederspriser	54
<b>C.3.5</b>	<b>Bestämmelser för vissa tävlingar</b>	<b>54</b>
<b>C.3.5.1</b>	Allmänt	54
<b>C.3.5.1.1</b>	<i>Krock med Svenska mästerskap</i>	54
<b>C.3.5.1.2</b>	<i>Elektroniska tavlor</i>	54
<b>C.3.5.2</b>	Inbjudan, målförutsättningar	54
<b>C.3.5.2.1</b>	<i>Inbjudan</i>	54
<b>C.3.5.2.2</b>	<i>Målförutsättningar</i>	54
<b>C.3.5.3</b>	Särskilda bestämmelser för nationell tävling och landsdelstävling	55
<b>C.3.5.3.1</b>	<i>Stomprogram</i>	55
<b>C.3.5.3.2</b>	<i>Tävlingsprogram</i>	55
<b>C.3.5.4</b>	Särskilda bestämmelser för kretstävling	55
<b>C.3.5.5</b>	Särskilda bestämmelser för föreningstävling	55
<b>C.3.6</b>	<b>Bestämmelser för mästerskapstävlingar</b>	<b>55</b>
<b>C.3.6.1</b>	Omfattning	55
<b>C.3.6.1.1</b>	<i>Omfattning precisionsskjutning</i>	55
<b>C.3.6.1.2</b>	<i>Omfattning fältskjutning</i>	55
<b>C.3.6.2</b>	Särskilda bestämmelser för svenskt mästerskap	55
<b>C.3.6.2.1</b>	<i>Precisionsskjutning</i>	56
<b>C.3.6.2.2</b>	<i>Fältskjutning</i>	56
<b>C.3.6.2.3</b>	<i>Magnumfält, Magnumprecision</i>	56
<b>C.3.6.2.4</b>	<i>Militär snabbmatch</i>	56
<b>C.3.6.2.5</b>	<i>Springskytte</i>	56
<b>C.3.6.2.6</b>	<i>Skidskytte</i>	56
<b>C.3.6.3</b>	Särskilda bestämmelser för landsdelsmästerskap	57
<b>C.3.6.3.1</b>	<i>Springskytte</i>	57
<b>C.3.6.3.2</b>	<i>Skidskytte</i>	57
<b>C.3.6.4</b>	Särskilda bestämmelser för kretsmästerskap	57
<b>C.3.6.4.1</b>	<i>Springskytte</i>	57
<b>C.3.6.4.2</b>	<i>Skidskytte</i>	57
<b>C.3.6.5</b>	Bestämmelser för lagtävling	57
<b>C.3.6.5.1</b>	<i>Precision, fältskjutning och militär snabbmatch</i>	57
<b>C.3.6.5.2</b>	<i>Magnumfältskjutning, magnumprecision</i>	58
<b>C.3.7</b>	<b>Bestämmelser för rekord</b>	<b>58</b>
<b>C.3.7.1</b>	Bestämmelser för rekord i precisionsskjutning	58
<b>C.3.7.1.1</b>	<i>Individuellt</i>	58
<b>C.3.7.1.2</b>	<i>Lag</i>	58
<b>C.3.7.1.3</b>	<i>Bestämmelser</i>	58

<b>C.3.7.2</b>	Bestämmelser för rekord i magnumprecision	58
<b>C.3.7.2.1</b>	<i>Individuellt</i>	59
<b>C.3.7.2.2</b>	<i>Lag</i>	59
<b>C.3.7.2.3</b>	<i>Bestämmelser</i>	59
<b>C.3.7.3</b>	Bestämmelser för rekord i Nationell Helmatch	59
<b>C.3.7.4</b>	Bestämmelser för rekord i Militär Snabbmatch	59
<b>C.3.7.4.1</b>	<i>Individuellt</i>	59
<b>C.3.7.4.2</b>	<i>Lag</i>	59
<b>C.3.7.4.3</b>	<i>Bestämmelser</i>	59
<b>C.3.7.5</b>	Bestämmelser för rekord i PPC	60
<b>C.3.7.5.1</b>	<i>Individuellt</i>	60
<b>C.3.7.5.2</b>	<i>Lag</i>	60
<b>C.3.7.5.3</b>	<i>Bestämmelser</i>	60
<b>C.4</b>	<b>Allmänna bestämmelser för tävlingar</b>	<b>61</b>
<b>C.4.1</b>	<b>Allmänt</b>	<b>61</b>
<b>C.4.1.1</b>	Genomförande	61
<b>C.4.1.2</b>	Tävlingsgrenar	61
<b>C.4.1.3</b>	Ansvar Tävlingsledning	61
<b>C.4.1.4</b>	Funktionärer allmänt	61
<b>C.4.1.5</b>	Tävlingsjury	62
<b>C.4.2</b>	<b>Bestämmelser för vapenkontroll</b>	<b>62</b>
<b>C.4.2.1</b>	Allmänna bestämmelser	62
<b>C.4.2.1.1</b>	<i>Vapenkontroll före start</i>	62
<b>C.4.2.1.2</b>	<i>Utökad stickprovskontroll</i>	63
<b>C.4.2.2</b>	Utrustning i vapenkontroll	63
<b>C.4.2.3</b>	Kontrollplatsen	63
<b>C.4.2.4</b>	Kontrollens utförande	63
<b>C.4.2.5</b>	Anvisningar för kontrollvägning	64
<b>C.4.3</b>	<b>Organisation av tävlingar</b>	<b>65</b>
<b>C.4.3.1</b>	Allmänt	65
<b>C.4.3.1.1</b>	<i>Organisation</i>	65
<b>C.4.3.1.2</b>	<i>Organisationens omfattning</i>	66
<b>C.4.3.1.3</b>	<i>Ansvar</i>	66
<b>C.4.3.1.4</b>	<i>Skjutledare</i>	66
<b>C.4.3.1.5</b>	<i>Inbjudan</i>	66
<b>C.4.3.1.6</b>	<i>Press</i>	66
<b>C.4.3.1.7</b>	<i>Föranmälan</i>	67
<b>C.4.3.1.8</b>	<i>Expeditionstjänst under tävling</i>	67
<b>C.4.3.1.9</b>	<i>Resultatgivning</i>	67
<b>C.4.3.1.10</b>	<i>Resultatlista</i>	67
<b>C.4.3.1.11</b>	<i>Prisutdelning</i>	68
<b>C.4.3.1.12</b>	<i>Inställd tävling</i>	68
<b>C.5</b>	<b>Bestämmelser för standardmedalj</b>	<b>69</b>
<b>C.5.1</b>	<b>Bestämmelser för standardmedalj i brons och silver</b>	<b>69</b>
<b>C.5.1.1</b>	Beräkningsunderlag för standardmedaljer	69
<b>C.5.1.1.1</b>	<i>SM och landsdelsmästerskap</i>	69
<b>C.5.1.1.2</b>	<i>Fältskjutning</i>	69
<b>C.5.1.1.3</b>	<i>Magnumfältskjutning</i>	69
<b>C.5.1.1.4</b>	<i>Precisionsskjutning</i>	69
<b>C.5.1.1.5</b>	<i>Magnumprecision</i>	70
<b>C.5.1.1.6</b>	<i>Snabbskjutning</i>	70
<b>C.5.1.1.7</b>	<i>Nationell Helmatch</i>	70

<b>C.5.1.1.8</b>	<i>Militär snabbmatch</i>	70
<b>C.5.1.1.9</b>	<i>Skidskytte och springskyttetävling</i>	70
<b>C.5.1.1.10</b>	<i>Luftpistol</i>	70
<b>C.5.1.1.11</b>	<i>Falling target</i>	70
<b>C.5.1.1.12</b>	<i>PPC</i>	70
<b>C.5.1.2</b>	<i>Beräkningsmetod</i>	70
<b>C.5.1.2.1</b>	<i>Fältskjutning</i>	70
<b>C.5.1.2.2</b>	<i>Magnumfältskjutning</i>	70
<b>C.5.1.2.3</b>	<i>Precisionsskjutning</i>	71
<b>C.5.1.2.4</b>	<i>Magnumprecision</i>	71
<b>C.5.1.2.5</b>	<i>Militär snabbmatch</i>	71
<b>C.5.1.2.6</b>	<i>PPC</i>	71
<b>C.5.1.2.7</b>	<i>Exempel på beräkning av antalet standardmedaljer</i>	72
<b>C.5.2</b>	<b>Bestämmelser för standardmedaljen i guld, samt i guld med överstycke med krans</b>	<b>73</b>
<b>C.5.2.1</b>	Standardmedalj i guld	73
<b>C.5.2.2</b>	Standardmedalj i guld med överstycke med krans	73
<b>Del D</b>	<b>Fältskjutning</b>	<b>75</b>
<b>D.1</b>	<b>Grunder</b>	<b>76</b>
<b>D.1.1</b>	<b>Fältskjutning</b>	<b>76</b>
<b>D.1.2</b>	<b>Tävlingsformer</b>	<b>76</b>
<b>D.1.3</b>	<b>Särskilda tekniska bestämmelser</b>	<b>76</b>
<b>D.2</b>	<b>Klassindelning</b>	<b>77</b>
<b>D.2.1</b>	<b>Allmänt</b>	<b>77</b>
<b>D.2.2</b>	<b>Allmänna regler</b>	<b>77</b>
<b>D.2.3</b>	<b>Sammanlagning av klasser</b>	<b>78</b>
<b>D.2.4</b>	<b>Handicapskjutning</b>	<b>78</b>
<b>D.2.5</b>	<b>Klass 1</b>	<b>78</b>
<b>D.2.6</b>	<b>Klass 2</b>	<b>79</b>
<b>D.2.7</b>	<b>Klass 3 (Riksmästarklass)</b>	<b>79</b>
<b>D.2.8</b>	<b>Juniorklass</b>	<b>79</b>
<b>D.2.9</b>	<b>Damklass</b>	<b>79</b>
<b>D.2.10</b>	<b>Veteranklasser (Vet Y och Vet Ä)</b>	<b>80</b>
<b>D.2.11</b>	<b>Ungdomsklasser</b>	<b>80</b>
<b>D.3</b>	<b>SM deltagande</b>	<b>81</b>
<b>D.4</b>	<b>Vapengrupper specifika bestämmelser</b>	<b>82</b>
<b>D.4.1</b>	<b>Vapengrupp A</b>	<b>82</b>
<b>D.4.1.1</b>	Vapengrupp AM	84
<b>D.4.1.2</b>	Vapengrupp AP	84
<b>D.4.1.3</b>	Vapengrupp AG	84
<b>D.4.1.4</b>	Vapengrupp A	84
<b>D.4.2</b>	<b>Vapengrupp B</b>	<b>84</b>
<b>D.4.3</b>	<b>Vapengrupp C</b>	<b>85</b>
<b>D.4.4</b>	<b>Vapengrupp R</b>	<b>86</b>
<b>D.4.5</b>	<b>Vapengrupp A optiska riktmedel</b>	<b>86</b>
<b>D.5</b>	<b>Utrustning</b>	<b>87</b>
<b>D.6</b>	<b>Genomförande</b>	<b>88</b>
<b>D.6.1</b>	<b>Omfattning</b>	<b>88</b>

D.6.1.1	Mästerskapstävling	88
D.6.2	<b>Kommandoord</b>	<b>88</b>
D.6.2.1	Laddningsförfarande	89
D.6.3	<b>Skjutställning</b>	<b>89</b>
D.6.3.1	Påföljd	89
D.6.3.2	Färdigställning	89
D.6.3.2.1	<i>Påföljd</i>	89
D.6.3.3	Skjutställning Vet Ä	90
D.6.3.4	Skjutställning för skytt som är 70 år eller äldre	90
D.6.3.5	Exempel på skjutställningar	90
D.6.4	<b>Antal skott per serie</b>	<b>91</b>
D.6.5	<b>Tid per serie</b>	<b>91</b>
D.6.6	<b>Förberedelse, provskott/visning av mål</b>	<b>91</b>
D.6.7	<b>För tidiga/sena skott</b>	<b>91</b>
D.6.7.1	Påföljd	91
D.6.8	<b>Vapenfel och eldavbrott</b>	<b>92</b>
D.6.8.1	Antal godkända vapenfel	92
D.6.9	<b>Fel på målanordning, felaktigt målspel</b>	<b>92</b>
D.6.10	<b>Markering inklusive kikarmarkering</b>	<b>93</b>
D.6.10.1	Allmänt	93
D.6.10.2	Markering	93
D.6.10.3	Fel antal skott	93
D.6.10.3.1	<i>Påföljd</i>	93
D.6.10.4	Tolkar och tolkning	94
D.6.11	<b>Resultatberäkning</b>	<b>95</b>
D.6.11.1	Protest	95
D.6.11.2	Särskiljning	95
D.6.11.2.1	<i>Individuell tävling</i>	95
D.6.11.2.1.1	<i>Vanlig räkning</i>	95
D.6.11.2.1.2	<i>Poängfältskjutning</i>	96
D.6.11.2.1.3	<i>Mästerskap</i>	96
D.6.11.2.2	<i>Lagtävling</i>	96
D.6.11.2.2.1	<i>Vanlig räkning</i>	96
D.6.11.2.2.2	<i>Poängfältskjutning</i>	96
D.6.11.2.3	<i>Kombinerad tävling</i>	96
D.6.11.3	Särskjutning	97
<b>D.7</b>	<b>Mål</b>	<b>99</b>
D.7.1	Allmänt	99
<b>D.8</b>	<b>Funktionärernas ansvar och uppgifter</b>	<b>110</b>
D.8.1	<b>Tävlingsfunktionärer</b>	<b>110</b>
D.8.1.1	Allmänt	110
D.8.1.2	Tävlingsledare fältskjutning	110
D.8.1.3	Säkerhetsansvarig	110
D.8.1.4	Banläggare	111
D.8.1.5	Banbesiktning	111
D.8.1.6	Skjutstationschef/Skjutledare	111
D.8.1.6.1	<i>Skjutledare, alternativ</i>	112
D.8.1.7	Markörchef	112
D.8.1.8	Patrullchef	112
<b>D.9</b>	<b>Planläggning</b>	<b>113</b>
D.9.1	<b>Skjutbanans mått</b>	<b>113</b>
D.9.2	<b>Utrustning</b>	<b>113</b>

D.9.3	Rekognoscering	113
D.9.4	Samlingsplats, transporter	114
D.9.5	Patrullväg	114
D.9.6	Haltpåle	114
D.9.7	Skjutplatser	114
D.9.8	Målgrupper	114
D.9.9	Målsäkring	115
D.9.10	Patruller/Skjutlag	115
D.9.11	Tidsåtgång	115
D.9.12	Starttider	115
D.9.13	Upprop	115
D.9.14	Förutsättningar	116
<b>D.10</b>	<b>Anvisningar för banläggning</b>	<b>117</b>
D.10.1	Banläggaren	117
D.10.2	Säkerhet	117
D.10.3	Antal träff per figur	117
D.10.4	Målförutsättningar allmänt	118
D.10.5	Målrekommendationer	118
D.10.5.1	Svårighetsgrad	118
D.10.5.2	Exempel på målspel	118
D.10.6	Skjuttid, skjutavstånd	119
D.10.6.1	Skjutavstånd vid fältskjutning	119
D.10.6.2	Skjuttider vid fältskjutning	120
D.10.6.2.1	Vapengrupp A och R	120
D.10.6.2.2	Vapengrupp B	121
D.10.6.2.3	Vapengrupp C	122
D.10.6.3	Exempel på stationsuppbyggnader	123
<b>Del E</b>	<b>Magnumfältskjutning</b>	<b>127</b>
<b>E.1</b>	<b>Grunder</b>	<b>128</b>
E.1.1	Magnumfältskjutning	128
E.1.2	Tävlingsformer	128
E.1.3	Särskilda tekniska bestämmelser	128
<b>E.2</b>	<b>Klassindelning</b>	<b>129</b>
E.2.1	Allmänt	129
E.2.2	Allmänna regler	129
<b>E.3</b>	<b>SM deltagande</b>	<b>130</b>
<b>E.4</b>	<b>Vapengrupper specifika bestämmelser</b>	<b>131</b>
E.4.1	Vapengrupp M	132
E.4.1.1	Vapengrupp M1	132
E.4.1.2	Vapengrupp M2	132
E.4.1.3	Vapengrupp M3	132
E.4.1.4	Vapengrupp M4	132
E.4.1.5	Vapengrupp M5	132
E.4.1.6	Vapengrupp M6	132
E.4.1.7	Vapengrupp M7	132
E.4.1.8	Vapengrupp M8	132
E.4.1.9	Vapengrupp M9	132
<b>E.5</b>	<b>Utrustning</b>	<b>134</b>

<b>E.6</b>	<b>Genomförande</b>	<b>135</b>
E.6.1	Omfattning	135
E.6.2	Kommandoord	135
E.6.2.1	Laddningsförfarande	136
E.6.3	Skjutställning	136
E.6.3.1	Hands-Up station	136
E.6.4	Antal skott per serie	136
E.6.5	Tid per serie	136
E.6.6	Förberedelse, provskott/visning av mål	136
E.6.7	För tidiga/sena skott	136
E.6.7.1	Påföljd	136
E.6.8	Vapenfel och eldavsrott	137
E.6.9	Fel på målanordning, felaktigt målspel	137
E.6.10	Markering inklusive kikarmarkering	137
E.6.10.1	Allmänt	137
E.6.10.2	Markering	137
E.6.10.3	Fel antal skott	138
E.6.10.3.1	Påföljd	138
E.6.10.4	Tolkar och tolkning	138
E.6.11	Resultatberäkning	140
E.6.11.1	Protest	140
E.6.11.2	Särskiljning	140
E.6.11.2.1	Individuell tävling	140
E.6.11.2.2	Lagtävling	140
E.6.11.2.2.1	Mästerskap	140
E.6.11.3	Särskjutning	140
<b>E.7</b>	<b>Mål</b>	<b>141</b>
E.7.1	Allmänt	141
E.7.1.1	Skjutavstånd	152
E.7.1.2	Skjuttid	152
<b>E.8</b>	<b>Funktionärernas ansvar och uppgifter</b>	<b>153</b>
E.8.1	Tävlingsfunktionärer	153
E.8.1.1	Allmänt	153
E.8.1.2	Tävlingsledare fältskjutning	153
E.8.1.3	Säkerhetsansvarig	153
E.8.1.4	Banläggare	154
E.8.1.5	Banbesiktning	154
E.8.1.6	Skjutstationschef/Skjutledare	154
E.8.1.6.1	Skjutledare, alternativ	155
E.8.1.7	Markörchef	155
E.8.1.8	Patrullchef	155
<b>E.9</b>	<b>Planläggning</b>	<b>156</b>
E.9.1	Skjutbanans mått	156
E.9.2	Utrustning	156
E.9.3	Rekognoscering	156
E.9.4	Samlingsplats, transporter	157
E.9.5	Patrullväg	157
E.9.6	Haltpåle	157
E.9.7	Skjutplatser	157
E.9.8	Målgrupper	157
E.9.9	Målsäkring	158

E.9.10	Patruller/Skjutlag	158
E.9.11	Tidsåtgång	158
E.9.12	Starttider	158
E.9.13	Upprop	158
E.9.14	Förutsättningar	158
<b>E.10</b>	<b>Anvisningar för banläggning</b>	<b>159</b>
E.10.1	Banläggaren	159
E.10.2	Säkerhet	159
E.10.3	Antal träff per figur	159
E.10.4	Målförutsättningar allmänt	159
E.10.5	Målrekommendationer	159
E.10.5.1	Svårighetsgrad	159
<b>Del F</b>	<b>Precisionsskjutning</b>	<b>161</b>
<b>F.1</b>	<b>Grunder</b>	<b>162</b>
F.1.1	Precisionsskjutning	162
F.1.2	Tävlingsformer	162
F.1.3	Särskilda tekniska bestämmelser	162
<b>F.2</b>	<b>Klassindelning</b>	<b>163</b>
F.2.1	Allmänt	163
F.2.2	Allmänna regler	163
F.2.3	Sammanlagning av klasser	164
F.2.4	Handicapskjutning	164
F.2.5	Klass 1	166
F.2.6	Klass 2	166
F.2.7	Klass 3 (Riksmästarklass)	166
F.2.8	Juniorklass	167
F.2.9	Damklass	167
F.2.10	Veteranklasser (Vet Y och Vet Ä)	167
F.2.11	Ungdomsklasser	167
<b>F.3</b>	<b>SM deltagande</b>	<b>168</b>
<b>F.4</b>	<b>Vapengrupper specifika bestämmelser</b>	<b>169</b>
F.4.1	Vapengrupp A	169
F.4.1.1	Vapengrupp AM	171
F.4.1.2	Vapengrupp AP	171
F.4.1.3	Vapengrupp AG	171
F.4.1.4	Vapengrupp A	171
F.4.2	Vapengrupp B	171
F.4.3	Vapengrupp C	172
F.4.4	Ej tillämplig	172
F.4.5	Vapengrupp A optiska riktmedel	172
<b>F.5</b>	<b>Utrustning</b>	<b>173</b>
<b>F.6</b>	<b>Genomförande</b>	<b>174</b>
F.6.1	Omfattning	174
F.6.1.1	Mästerskap	174
F.6.2	Kommandoord	174
F.6.2.1	Laddningsförfarande	175
F.6.3	Skjutställning	175

F.6.3.1	Påföljd	175
F.6.3.2	Skjutställning Vet Å	175
F.6.3.3	Skjutställning för skytt som är 70 år eller äldre	175
F.6.4	<b>Antal skott per serie</b>	<b>175</b>
F.6.5	<b>Tid per serie</b>	<b>175</b>
F.6.6	<b>Förberedelse, provskott/visning av mål</b>	<b>175</b>
F.6.6.1	Förberedelsetid	175
F.6.6.2	Inskjutning	175
F.6.7	<b>För tidiga/sena skott</b>	<b>175</b>
F.6.7.1	Påföljd	175
F.6.8	<b>Vapenfel och eldavbrott</b>	<b>176</b>
F.6.9	<b>Fel på målanordning, felaktigt målspel</b>	<b>176</b>
F.6.10	<b>Markering inklusive kikarmarkering</b>	<b>176</b>
F.6.10.1	Allmänt	176
F.6.10.2	Markering	177
F.6.10.3	Fel antal skott	177
F.6.10.3.1	<i>Påföljd</i>	177
F.6.10.4	Tolkar och tolkning	177
F.6.11	<b>Resultatberäkning</b>	<b>180</b>
F.6.11.1	Protest	180
F.6.11.2	Särskiljning	180
F.6.11.2.1	<i>Individuell tävling</i>	180
F.6.11.2.1.1	<i>Mästerskap</i>	180
F.6.11.2.2	<i>Lagtävling</i>	180
F.6.11.2.3	<i>Kombinerad tävling</i>	180
F.6.11.3	Särskjutning	181
<b>F.7</b>	<b>Mål</b>	<b>182</b>
F.7.1	Allmänt	182
F.7.2	Målförutsättningar allmänt	183
F.7.3	Skjuttid	183
F.7.4	Tavelbyte	183
<b>F.8</b>	<b>Funktionärernas ansvar och uppgifter</b>	<b>184</b>
F.8.1	<b>Tävlingsfunktionärer</b>	<b>184</b>
F.8.1.1	Allmänt	184
F.8.1.2	Tävlingsledare banskjutning	184
F.8.1.3	Säkerhetsansvarig	184
F.8.1.4	Banläggare	184
F.8.1.5	Banbesiktning	185
F.8.1.6	Skjutstationschef/Skjutledare	185
F.8.1.6.1	<i>Sektionschef</i>	186
F.8.1.7	Markörchef	186
F.8.1.8	Patrullchef	186
<b>F.9</b>	<b>Planläggning</b>	<b>187</b>
F.9.1	Skjutbanans mått	187
F.9.2	Utrustning	187
F.9.3	Rekognoscering	188
F.9.4	Samlingsplats, transporter	188
F.9.5	Patrullväg	188
F.9.6	Haltpåle	188
F.9.7	Skjutplatser	188
F.9.8	Målgrupper	188

F.9.9	Målsäkring	189
F.9.10	Patruller/Skjutlag	189
F.9.11	Tidsåtgång	189
F.9.12	Starttider	189
F.9.13	Upprop	189
F.9.14	Förutsättningar	189
<b>F.10</b>	<b>Anvisningar för banläggning</b>	<b>190</b>
<b>Del G</b>	<b>Magnumprecision</b>	<b>191</b>
<b>G.1</b>	<b>Grunder</b>	<b>192</b>
G.1.1	Magnumprecision	192
G.1.2	Tävlingsformer	192
G.1.3	Särskilda tekniska bestämmelser	192
<b>G.2</b>	<b>Klassindelning</b>	<b>193</b>
G.2.1	Allmänt	193
G.2.2	Allmänna regler	193
<b>G.3</b>	<b>SM deltagande</b>	<b>194</b>
<b>G.4</b>	<b>Vapengrupper specifika bestämmelser</b>	<b>195</b>
G.4.1	Vapengrupp M	196
G.4.1.1	Vapengrupp M1	196
G.4.1.2	Vapengrupp M2	196
G.4.1.3	Vapengrupp M3	196
G.4.1.4	Vapengrupp M4	196
G.4.1.5	Vapengrupp M5	196
G.4.1.6	Vapengrupp M6	196
G.4.1.7	Vapengrupp M7	196
G.4.1.8	Vapengrupp M8	197
G.4.1.9	Vapengrupp M9	197
<b>G.5</b>	<b>Utrustning</b>	<b>198</b>
<b>G.6</b>	<b>Genomförande</b>	<b>199</b>
G.6.1	Omfattning	199
G.6.2	Kommandoord	199
G.6.2.1	Laddningsförfarande	199
G.6.3	Skjutställning	200
G.6.3.1	Påföljd	200
G.6.4	Antal skott per serie	200
G.6.5	Tid per serie	200
G.6.6	Förberedelse, provskott/visning av mål	200
G.6.6.1	Förberedelsetid	200
G.6.6.2	Inskjutning	200
G.6.7	För tidiga/sena skott	200
G.6.7.1	Påföljd	200
G.6.8	Vapenfel och eldavbrott	200
G.6.9	Fel på målanordning, felaktigt målspel	201
G.6.10	Markering inklusive kikarmarkering	201
G.6.10.1	Allmänt	201
G.6.10.2	Markering	201
G.6.10.3	Fel antal skott	202

<b>G.6.10.3.1</b>	<i>Påföljd</i>	202
<b>G.6.10.4</b>	Tolkar och tolkning	202
<b>G.6.11</b>	<b>Resultatberäkning</b>	<b>203</b>
<b>G.6.11.1</b>	Protest	203
<b>G.6.11.2</b>	Särskiljning	204
<b>G.6.11.2.1</b>	<i>Individuell tävling</i>	204
<b>G.6.11.2.1.1</b>	<i>Mästerskap</i>	204
<b>G.6.11.2.2</b>	<i>Lagtävling</i>	204
<b>G.6.11.2.3</b>	<i>Kombinerad tävling</i>	204
<b>G.6.11.3</b>	Särskjutning	204
<b>G.7</b>	<b>Mål</b>	<b>205</b>
<b>G.7.1</b>	Allmänt	205
<b>G.7.2</b>	Skjutavstånd	206
<b>G.7.3</b>	Skjuttid	206
<b>G.7.4</b>	Tavelbyte	206
<b>G.8</b>	<b>Funktionärernas ansvar och uppgifter</b>	<b>207</b>
<b>G.8.1</b>	Tävlingsfunktionärer	207
<b>G.8.1.1</b>	Allmänt	207
<b>G.8.1.2</b>	Tävlingsledare	207
<b>G.8.1.3</b>	Säkerhetsansvarig	207
<b>G.8.1.4</b>	Banläggare	207
<b>G.8.1.5</b>	Banbesiktning	208
<b>G.8.1.6</b>	Skjutstationschef/Skjutledare	208
<b>G.8.1.6.1</b>	<i>Skjutledare, alternativ</i>	209
<b>G.8.1.7</b>	Markörchef	209
<b>G.8.1.8</b>	Patrullchef	209
<b>G.9</b>	<b>Planläggning</b>	<b>210</b>
<b>G.9.1</b>	Skjutbanans mått	210
<b>G.9.2</b>	Utrustning	210
<b>G.9.3</b>	Rekognoscering	211
<b>G.9.4</b>	Samlingsplats, transporter	211
<b>G.9.5</b>	Patrullväg	211
<b>G.9.6</b>	Haltpåle	211
<b>G.9.7</b>	Skjutplatser	211
<b>G.9.8</b>	Målgrupper	211
<b>G.9.9</b>	Målsäkring	212
<b>G.9.10</b>	Patruller/Skjutlag	212
<b>G.9.11</b>	Tidsåtgång	212
<b>G.9.12</b>	Starttider	212
<b>G.9.13</b>	Upprop	212
<b>G.9.14</b>	Förutsättningar	212
<b>G.10</b>	<b>Anvisningar för banläggning</b>	<b>213</b>
<b>Del H</b>	<b>Snabbskjutning</b>	<b>215</b>
<b>H.1</b>	<b>Grunder</b>	<b>216</b>
<b>H.1.1</b>	Snabbskjutning	216
<b>H.1.2</b>	Tävlingsformer	216
<b>H.1.3</b>	Särskilda tekniska bestämmelser	216

<b>H.2</b>	<b>Klassindelning</b>	<b>217</b>
H.2.1	Allmänt	217
H.2.2	Allmänna regler	217
H.2.3	Sammanslagning av klasser	218
H.2.4	Handicapskjutning	218
H.2.5	Klass 1	219
H.2.6	Klass 2	220
H.2.7	Klass 3 (Riksmästarklass)	220
H.2.8	Juniorklass	220
H.2.9	Damklass	220
H.2.10	Veteranklasser (Vet Y och Vet Ä)	221
H.2.11	Ungdomsklasser	221
<b>H.3</b>	<b>SM deltagande</b>	<b>222</b>
<b>H.4</b>	<b>Vapengrupper specifika bestämmelser</b>	<b>223</b>
H.4.1	Vapengrupp A	224
H.4.2	Vapengrupp B	225
H.4.3	Vapengrupp C	226
<b>H.5</b>	<b>Utrustning</b>	<b>227</b>
<b>H.6</b>	<b>Genomförande</b>	<b>228</b>
H.6.1	Omfattning	228
H.6.2	Kommandoord	228
H.6.2.1	Laddningsförfarande	229
<i>H.6.2.1.1</i>	<i>Påföljd</i>	<i>229</i>
H.6.3	Skjutställning	229
H.6.3.1	Påföljd	229
H.6.3.2	Färdigställning	229
<i>H.6.3.2.1</i>	<i>Påföljd</i>	<i>229</i>
H.6.3.3	Skjutställning Vet Ä	229
H.6.3.4	Skjutställning för skytt som är 70 år eller äldre	229
H.6.4	Antal skott per serie	229
H.6.5	Tid per serie	229
H.6.6	Förberedelse, provskott/visning av mål	229
H.6.6.1	Förberedelsetid	229
H.6.6.2	Inskjutning	229
H.6.7	För tidiga/sena skott	229
H.6.7.1	Påföljd	230
H.6.8	Vapenfel och eldavbrott	230
H.6.8.1	Antal godkända vapenfel	230
H.6.9	Fel på målanordning, felaktigt målspel	230
H.6.10	Markering inklusive kikarmarkering	230
H.6.10.1	Allmänt	230
H.6.10.2	Markering	231
H.6.10.3	Fel antal skott	231
<i>H.6.10.3.1</i>	<i>Påföljd</i>	<i>231</i>
H.6.10.4	Tolkar och tolkning	231
H.6.11	Resultatberäkning	234
H.6.11.1	Protest	234
H.6.11.2	Särskiljning	234
<i>H.6.11.2.1</i>	<i>Individuell tävling</i>	<i>234</i>
<i>H.6.11.2.1.1</i>	<i>Mästerskap</i>	<i>234</i>
<i>H.6.11.2.2</i>	<i>Lagtävling</i>	<i>234</i>

<b>H.6.11.2.3</b>	<i>Kombinerad tävling</i>	234
<b>H.6.11.3</b>	Särskjutning	234
<b>H.7</b>	<b>Mål</b>	<b>235</b>
H.7.1	Allmänt	235
H.7.2	Skjutavstånd	236
H.7.3	Skjuttid	236
H.7.4	Funktionskontroll	236
H.7.5	Målrekommendationer	236
<b>H.8</b>	<b>Funktionärernas ansvar och uppgifter</b>	<b>237</b>
H.8.1	Tävlingsfunktionärer	237
H.8.1.1	Allmänt	237
H.8.1.2	Tävlingsledare banskjutning	237
H.8.1.3	Säkerhetsansvarig	237
H.8.1.4	Banläggare	237
H.8.1.5	Banbesiktning	238
H.8.1.6	Skjutstationschef/Skjutledare	238
<i>H.8.1.6.1</i>	<i>Skjutledare, alternativ</i>	<i>239</i>
H.8.1.7	Markörchef	239
H.8.1.8	Patrullchef	239
<b>H.9</b>	<b>Planläggning</b>	<b>240</b>
H.9.1	Skjutbanans mått	240
H.9.2	Utrustning	240
H.9.3	Rekognoscering	241
H.9.4	Samlingsplats, transporter	241
H.9.5	Patrullväg	241
H.9.6	Haltpåle	241
H.9.7	Skjutplatser	241
H.9.8	Målgrupper	242
H.9.9	Målsäkring	242
H.9.10	Patruller/Skjutlag	242
H.9.11	Tidsåtgång	242
H.9.12	Starttider	242
H.9.13	Upprop	242
H.9.14	Förutsättningar	242
<b>H.10</b>	<b>Anvisningar för banläggning</b>	<b>243</b>
<b>Del I</b>	<b>Nationell helmatch</b>	<b>245</b>
<b>I.1</b>	<b>Grunder</b>	<b>246</b>
I.1.1	Nationell helmatch	246
I.1.2	Tävlingsformer	246
I.1.3	Särskilda tekniska bestämmelser	246
<b>I.2</b>	<b>Klassindelning</b>	<b>247</b>
I.2.1	Allmänt	247
I.2.2	Allmänna regler	247
I.2.3	Sammanslagning av klasser	248
I.2.4	Handicapskjutning	248
I.2.5	Klass 1	250
I.2.6	Klass 2	250
I.2.7	Klass 3 (Riksmästarklass)	250

I.2.8	Juniorklass	251
I.2.9	Damklass	251
I.2.10	Veteranklasser (Vet Y och Vet Ä)	251
I.2.11	Ungdomsklasser	251
<b>I.3</b>	<b>SM deltagande</b>	<b>252</b>
<b>I.4</b>	<b>Vapengrupper specifika bestämmelser</b>	<b>253</b>
I.4.1	Vapengrupp A	253
I.4.2	Vapengrupp B	255
I.4.3	Vapengrupp C	256
<b>I.5</b>	<b>Utrustning</b>	<b>257</b>
<b>I.6</b>	<b>Genomförande</b>	<b>258</b>
I.6.1	Omfattning	258
I.6.1.1	Delmoment A	258
I.6.1.2	Delmoment B	258
I.6.1.3	Delmoment C	258
I.6.2	Kommandoord	258
I.6.2.1	Laddningsförfarande	258
I.6.2.2	Delmoment A	259
I.6.2.3	Delmoment B och C	259
I.6.3	Skjutställning	259
I.6.3.1	Påföljd	259
I.6.3.2	Skjutställning Vet Ä	260
I.6.3.3	Skjutställning för skytt som är 70 år eller äldre	260
I.6.4	Antal skott per serie	260
I.6.5	Tid per serie	260
I.6.6	Förberedelse, provskott/visning av mål	260
I.6.6.1	Förberedelsetid	260
I.6.6.2	Inskjutning	260
I.6.7	För tidiga/sena skott	260
I.6.7.1	Påföljd	260
I.6.8	Vapenfel och eldavsrott	260
I.6.8.1	Antal godkända vapenfel	261
I.6.9	Fel på målanordning, felaktigt målspel	261
I.6.10	Markering inklusive kikarmarkering	261
I.6.10.1	Allmänt	261
I.6.10.2	Markering	262
I.6.10.3	Fel antal skott	262
<i>I.6.10.3.1</i>	<i>Påföljd</i>	<i>262</i>
I.6.10.4	Tolkar och tolkning	262
I.6.11	Resultatberäkning	265
I.6.11.1	Protest	265
I.6.11.2	Särskiljning	265
<i>I.6.11.2.1</i>	<i>Individuell tävling</i>	<i>265</i>
<i>I.6.11.2.1.1</i>	<i>Mästerskap</i>	<i>265</i>
<i>I.6.11.2.2</i>	<i>Lagtävling</i>	<i>265</i>
<i>I.6.11.2.3</i>	<i>Särskjutning</i>	<i>265</i>
<b>I.7</b>	<b>Mål</b>	<b>266</b>
I.7.1	Allmänt	266
I.7.1.1	Pistoltavla 25m	266
I.7.1.2	Snabbskjutningstavla	267
I.7.1.3	Målrekommendationer	268

<b>I.8</b>	<b>Funktionärernas ansvar och uppgifter</b>	<b>269</b>
I.8.1	Tävlingsfunktionärer	269
I.8.1.1	Allmänt	269
I.8.1.2	Tävlingsledare banskjutning	269
I.8.1.3	Säkerhetsansvarig	269
I.8.1.4	Banläggare	269
I.8.1.5	Banbesiktning	270
I.8.1.6	Skjutstationschef/Skjutledare	270
I.8.1.6.1	Skjutledare, alternativ	271
I.8.1.7	Markörchef	271
I.8.1.8	Patrullchef	271
<b>I.9</b>	<b>Planläggning</b>	<b>272</b>
I.9.1	Skjutbanans mått	272
I.9.2	Utrustning	272
I.9.3	Rekognoscering	273
I.9.4	Samlingsplats, transporter	273
I.9.5	Patrullväg	273
I.9.6	Haltpåle	273
I.9.7	Skjutplatser	273
I.9.8	Målgrupper	274
I.9.9	Målsäkring	274
I.9.10	Patruller/Skjutlag	274
I.9.11	Tidsåtgång	274
I.9.12	Starttider	274
I.9.13	Upprop	274
I.9.14	Förutsättningar	274
<b>I.10</b>	<b>Anvisningar för banläggning</b>	<b>275</b>
<b>Del J</b>	<b>Militär snabbmatch</b>	<b>277</b>
<b>J.1</b>	<b>Grunder</b>	<b>278</b>
J.1.1	Militär snabbmatch	278
J.1.2	Tävlingsformer	278
J.1.3	Särskilda tekniska bestämmelser	278
<b>J.2</b>	<b>Klassindelning</b>	<b>279</b>
J.2.1	Allmänt	279
J.2.2	Allmänna regler	279
J.2.3	Sammanslagning av klasser	280
J.2.4	Handicapskjutning	280
J.2.5	Klass 1	280
J.2.6	Klass 2	281
J.2.7	Klass 3 (Riksmästarklass)	281
J.2.8	Juniorklass	281
J.2.9	Damklass	281
J.2.10	Veteranklasser (Vet Y och Vet Ä)	281
J.2.11	Ungdomsklasser	282
<b>J.3</b>	<b>SM deltagande</b>	<b>283</b>
<b>J.4</b>	<b>Vapengrupper specifika bestämmelser</b>	<b>284</b>
J.4.1	Vapengrupp A	284
J.4.2	Vapengrupp B	286

J.4.3	Vapengrupp C	287
J.4.4	Vapengrupp R	288
J.4.5	Vapengrupp A optiska riktmedel	288
<b>J.5</b>	<b>Utrustning</b>	<b>289</b>
<b>J.6</b>	<b>Genomförande</b>	<b>290</b>
J.6.1	Omfattning	290
J.6.2	Kommandoord	290
J.6.2.1	Laddningsförfarande	291
J.6.3	Skjutställning	291
J.6.3.1	Färdigställning	291
J.6.3.1.1	<i>Påföljd</i>	291
J.6.3.2	Skjutställning Vet Ä	291
J.6.3.3	Skjutställning för skytt som är 70 år eller äldre	291
J.6.4	Antal skott per serie	291
J.6.5	Tid per serie	291
J.6.6	Förberedelse, provskott/visning av mål	291
J.6.6.1	Förberedelsetid	291
J.6.6.2	Inskjutning	291
J.6.7	För tidiga/sena skott	291
J.6.7.1	Påföljd	292
J.6.8	Vapenfel och eldavsbrott	292
J.6.8.1	Antal godkända vapenfel	292
J.6.9	Fel på målanordning, felaktigt målspel	292
J.6.10	Markering inklusive kikarmarkering	293
J.6.10.1	Allmänt	293
J.6.10.2	Markering	293
J.6.10.3	Fel antal skott	293
J.6.10.3.1	<i>Påföljd</i>	293
J.6.10.4	Tolkar och tolkning	293
J.6.11	Resultatberäkning	296
J.6.11.1	Protest	296
J.6.11.2	Särskiljning	296
J.6.11.2.1	<i>Individuell tävling</i>	296
J.6.11.2.2	<i>Lagtävling</i>	296
J.6.11.3	Särskjutning	296
<b>J.7</b>	<b>Mål</b>	<b>297</b>
J.7.1	Allmänt	297
J.7.2	Skjuttid, skjutavstånd	298
J.7.2.1	Skjutavstånd	298
J.7.2.2	Skjuttid	298
J.7.3	Målrekommendationer	298
<b>J.8</b>	<b>Funktionärernas ansvar och uppgifter</b>	<b>299</b>
J.8.1	Tävlingsfunktionärer	299
J.8.1.1	Allmänt	299
J.8.1.2	Tävlingsledare	299
J.8.1.3	Säkerhetsansvarig	299
J.8.1.4	Banläggare	299
J.8.1.5	Banbesiktning	300
J.8.1.6	Skjutstationschef/Skjutledare	300
J.8.1.6.1	<i>Sektionschef</i>	301

J.8.1.7	Markörchef	301
J.8.1.8	Patrullchef	301
<b>J.9</b>	<b>Planläggning</b>	<b>302</b>
J.9.1	Skjutbanans mått	302
J.9.2	Utrustning	302
J.9.3	Rekognoscering	303
J.9.4	Samlingsplats, transporter	303
J.9.5	Patrullväg	303
J.9.6	Haltpåle	303
J.9.7	Skjutplatser	303
J.9.8	Målgrupper	304
J.9.9	Målsäkring	304
J.9.10	Patruller/Skjutlag	304
J.9.11	Tidsåtgång	304
J.9.12	Starttider	304
J.9.13	Upprop	304
J.9.14	Förutsättningar	304
<b>J.10</b>	<b>Anvisningar för banläggning</b>	<b>305</b>
<b>Del K</b>	<b>Skidskytte</b>	<b>307</b>
<b>K.1</b>	<b>Grunder</b>	<b>308</b>
K.1.1	Skidskytte	308
K.1.2	Tävlingsformer	308
K.1.3	Särskilda tekniska bestämmelser	308
K.1.3.1	Allmänt	308
<b>K.2</b>	<b>Klassindelning</b>	<b>309</b>
K.2.1	Allmänt	309
K.2.2	Allmänna regler	309
K.2.3	Sammanslagning av klasser	309
K.2.3.1	Individuell tävling	309
K.2.3.2	Stafettävling	309
K.2.4	Handicapskjutning	309
K.2.5	Klass 1	309
K.2.6	Klass 2	309
K.2.7	Klass 3 (Riksmästarklass)	309
K.2.8	Juniorklass	309
K.2.9	Damklass	309
K.2.10	Veteranklasser (Vet Y och Vet Ä)	309
K.2.11	Ungdomsklasser	309
K.2.12	Klassindelning i skidskytte	310
K.2.12.1	Individuell tävling	310
K.2.12.2	Stafettävling	310
<b>K.3</b>	<b>SM deltagande</b>	<b>311</b>
<b>K.4</b>	<b>Vapengrupper specifika bestämmelser</b>	<b>312</b>
K.4.1	Vapengrupp A	312
K.4.2	Vapengrupp B	313
K.4.3	Vapengrupp C	313
K.4.4	Vapengrupp R	314

<b>K.5</b>	<b>Utrustning</b>	<b>315</b>
<b>K.6</b>	<b>Genomförande</b>	<b>316</b>
K.6.1	Omfattning	316
K.6.1.1	Individuell tävling	316
K.6.1.1.1	Start	316
K.6.1.1.2	Skjutning	316
K.6.1.2	Lagtävling	316
K.6.1.3	Stafettävling	316
K.6.1.3.1	Stafettävling	316
K.6.1.3.2	Start	317
K.6.2	Kommandoord	317
K.6.2.1	Laddningsförfarande	317
K.6.3	Skjutställning	317
K.6.3.1	Påföljd	317
K.6.4	Antal skott per serie	317
K.6.5	Tid per serie	317
K.6.6	Förberedelse, provskott/visning av mål	317
K.6.6.1	Inskjutning	317
K.6.7	För tidiga/sena skott	317
K.6.8	Vapenfel och eldavsrott	318
K.6.9	Fel på målanordning, felaktigt målspel	318
K.6.10	Markering inklusive kikarmarkering	318
K.6.10.1	Allmänt	318
K.6.10.2	Markering	318
K.6.10.3	Fel antal skott	318
K.6.10.3.1	Påföljd	318
K.6.10.4	Tolkar och tolkning	318
K.6.11	Resultatberäkning	319
K.6.11.1	Individuell Tävling	319
K.6.11.1.1	Åktiden	319
K.6.11.1.2	Skjutpoäng erhålls enligt nedanstående tabell	319
K.6.11.1.3	Placering	319
K.6.11.2	Lagtävling	319
K.6.11.3	Stafettävling	319
K.6.11.4	Särskiljning	319
K.6.11.4.1	Individuell Tävling	319
K.6.11.4.2	Lagtävling	319
K.6.11.5	Särskjutning	319
<b>K.7</b>	<b>Mål</b>	<b>320</b>
K.7.1	Allmänt	320
K.7.1.1	Gamla olympiska skidskyttetavlan grovkaliber	320
K.7.1.2	Olympiska skidskyttemål finkaliber	320
K.7.1.2.1	Skidskyttemål, papper	320
K.7.1.2.2	Fallmål	321
K.7.2	Målrekommendationer	321
K.7.3	Skjuttid, skjutavstånd	321
K.7.3.1	Individuell tävling	321
<b>K.8</b>	<b>Funktionärernas ansvar och uppgifter</b>	<b>322</b>
K.8.1	Tävlingsfunktionärer	322
K.8.1.1	Allmänt	322
K.8.1.2	Tävlingsledare skidskytte	322

K.8.1.3	Säkerhetsansvarig	322
K.8.1.4	Banläggare	322
K.8.1.5	Banbesiktning	323
K.8.1.6	Skjutstationschef/Skjutledare	323
K.8.1.6.1	<i>Skjutledare, alternativ</i>	324
K.8.1.7	Markörchef	324
K.8.1.8	Patrullchef	324
<b>K.9</b>	<b>Planläggning</b>	<b>325</b>
K.9.1	Skjutbanans mått	325
K.9.2	Utrustning	325
K.9.3	Rekognoscering	325
K.9.3.1	Stafettävling	326
K.9.4	Samlingsplats, transporter	326
K.9.5	Skidväg	326
K.9.6	Haltpåle	326
K.9.7	Skjutplatser	326
K.9.8	Målgrupper	326
K.9.9	Målsäkring	326
K.9.10	Patruller/Skjutlag	326
K.9.11	Tidsåtgång	326
K.9.12	Starttider	326
K.9.13	Upprop	327
K.9.14	Förutsättningar	327
<b>K.10</b>	<b>Anvisningar för banläggning</b>	<b>328</b>
<b>Del L</b>	<b>Springskytte</b>	<b>329</b>
<b>L.1</b>	<b>Grunder</b>	<b>330</b>
L.1.1	Springskytte	330
L.1.2	Tävlingsformer	330
L.1.3	Särskilda tekniska bestämmelser	330
L.1.3.1	Allmänt	330
<b>L.2</b>	<b>Klassindelning</b>	<b>331</b>
L.2.1	Allmänt	331
L.2.2	Allmänna regler	331
L.2.3	Sammanlagning av klasser	331
L.2.3.1	Individuell tävling	331
L.2.3.2	Stafettävling	331
L.2.4	Handicapskjutning	331
L.2.5	Klass 1	331
L.2.6	Klass 2	331
L.2.7	Klass 3 (Riksmästarklass)	331
L.2.8	Juniorklass	331
L.2.9	Damklass	331
L.2.10	Veteranklasser (Vet Y och Vet Ä)	331
L.2.11	Ungdomsklasser	331
L.2.12	Klassindelning i springskytte	332
L.2.12.1	Individuell tävling	332
L.2.12.2	Stafettävling	332
<b>L.3</b>	<b>SM deltagande</b>	<b>333</b>

<b>L.4</b>	<b>Vapengrupper specifika bestämmelser</b>	<b>334</b>
L.4.1	Vapengrupp A	334
L.4.2	Vapengrupp B	335
L.4.3	Vapengrupp C	335
L.4.4	Vapengrupp R	336
<b>L.5</b>	<b>Utrustning</b>	<b>337</b>
<b>L.6</b>	<b>Genomförande</b>	<b>338</b>
L.6.1	Omfattning	338
L.6.1.1	Individuell tävling	338
<i>L.6.1.1.1</i>	<i>Start</i>	<i>338</i>
<i>L.6.1.1.2</i>	<i>Skjutning</i>	<i>338</i>
L.6.1.2	Lagtävling	338
L.6.1.3	Stafettävling	338
<i>L.6.1.3.1</i>	<i>Stafettävling</i>	<i>338</i>
<i>L.6.1.3.2</i>	<i>Start</i>	<i>338</i>
L.6.2	Kommandoord	339
L.6.2.1	Laddningsförfarande	339
L.6.3	Skjutställning	339
<i>L.6.3.1.1</i>	<i>Påföljd</i>	<i>339</i>
L.6.4	Antal skott per serie	339
L.6.5	Tid per serie	339
L.6.6	Förberedelse, provskott/visning av mål	339
L.6.6.1	Inskjutning	339
L.6.7	För tidiga/sena skott	339
L.6.8	Vapenfel och eldavsrott	340
L.6.9	Fel på målanordning, felaktigt målspel	340
L.6.10	Markering inklusive kikarmarkering	340
L.6.10.1	Allmänt	340
L.6.10.2	Markering	340
L.6.10.3	Fel antal skott	340
<i>L.6.10.3.1</i>	<i>Påföljd</i>	<i>340</i>
L.6.10.4	Tolkar och tolkning	340
L.6.11	Resultatberäkning	341
L.6.11.1	Individuell Tävling	341
<i>L.6.11.1.1</i>	<i>Löptiden</i>	<i>341</i>
<i>L.6.11.1.2</i>	<i>Skjutpoäng erhålls enligt nedanstående tabell</i>	<i>341</i>
<i>L.6.11.1.3</i>	<i>Placering</i>	<i>341</i>
L.6.11.2	Lagtävling	341
L.6.11.3	Stafettävling	341
L.6.11.4	Särskiljning	341
<i>L.6.11.4.1</i>	<i>Individuell Tävling</i>	<i>341</i>
<i>L.6.11.4.2</i>	<i>Lagtävling</i>	<i>342</i>
L.6.11.5	Särskjutning	342
<b>L.7</b>	<b>Mål</b>	<b>343</b>
L.7.1	Allmänt	343
L.7.1.1	Gamla olympiska skidskyttetavlan grovkaliber	343
L.7.1.2	Olympiska skidskyttemål finkaliber	343
<i>L.7.1.2.1</i>	<i>Tryckt 5-prickstavla</i>	<i>343</i>
<i>L.7.1.2.2</i>	<i>Fallmål</i>	<i>344</i>
L.7.2	Målrekommendationer	344
L.7.3	Skjuttid, skjutavstånd	344
L.7.3.1	Individuell tävling	344

<b>L.8</b>	<b>Funktionärernas ansvar och uppgifter</b>	<b>345</b>
L.8.1	Tävlingsfunktionärer	345
L.8.1.1	Allmänt	345
L.8.1.2	Tävlingsledare springskytte	345
L.8.1.3	Säkerhetsansvarig	345
L.8.1.4	Banläggare	345
L.8.1.5	Banbesiktning	346
L.8.1.6	Skjutstationschef/Skjutledare	346
L.8.1.6.1	<i>Skjutledare, alternativ</i>	347
L.8.1.7	Markörchef	347
L.8.1.8	Patrullchef	347
<b>L.9</b>	<b>Planläggning</b>	<b>348</b>
L.9.1	Skjutbanans mått	348
L.9.2	Utrustning	348
L.9.3	Rekognoscering	348
L.9.3.1	Stafettävling	349
L.9.4	Samlingsplats, transporter	349
L.9.5	Löpväg	349
L.9.6	Haltpåle	349
L.9.7	Skjutplatser	349
L.9.8	Målgrupper	349
L.9.9	Målsäkring	349
L.9.10	Patruller/Skjutlag	349
L.9.11	Tidsåtgång	349
L.9.12	Starttider	349
L.9.13	Upprop	350
L.9.14	Förutsättningar	350
<b>L.10</b>	<b>Anvisningar för banläggning</b>	<b>351</b>
<b>Del M</b>	<b>Luftpistolsskytte</b>	<b>353</b>
<b>M.1</b>	<b>Grunder</b>	<b>354</b>
M.1.1	Luftpistolsskjutning	354
M.1.2	Tävlingsformer	354
M.1.3	Särskilda tekniska bestämmelser	354
<b>M.2</b>	<b>Klassindelning</b>	<b>355</b>
M.2.1	Allmänt	355
M.2.2	Allmänna regler	355
M.2.3	Sammanlagning av klasser	355
M.2.4	Handicapskjutning	355
M.2.5	Klass 1	355
M.2.6	Klass 2	356
M.2.7	Klass 3 (Riksmästarklass)	356
M.2.8	Juniorklass	356
M.2.9	Damklass	356
M.2.10	Veteranklasser (Vet Y och Vet Ä)	356
M.2.11	Ungdomsklasser	357
<b>M.3</b>	<b>SM deltagande</b>	<b>358</b>
<b>M.4</b>	<b>Vapengrupper specifika bestämmelser</b>	<b>359</b>
M.4.1	Vapengrupp A	359

M.4.2	Vapengrupp B	359
M.4.3	Vapengrupp C	359
M.4.4	Vapengrupp R	359
M.4.5	Vapengrupp M	359
M.4.6	Vapengrupp L	359
<b>M.5</b>	<b>Utrustning</b>	<b>360</b>
<b>M.6</b>	<b>Genomförande</b>	<b>361</b>
M.6.1	Omfattning	361
M.6.2	Kommandoord	361
M.6.3	Skjutställning	361
M.6.3.1	Stående utan stödhand	361
M.6.3.2	Sittande med stöd	361
M.6.4	Antal skott per serie	362
M.6.5	Tid per serie	362
M.6.6	Förberedelse, provskott/visning av mål	362
M.6.6.1	Tillgång till banan	362
M.6.6.2	Förbredelse och provskott	362
M.6.6.2.1	Påföljd	362
M.6.6.2.2	Inskjutning	362
M.6.7	För tidiga/sena skott	362
M.6.7.1	Påföljd	362
M.6.7.2	Blindavfyring	363
M.6.8	Vapenfel och eldavsbrutt	363
M.6.9	Fel på målanordning, felaktigt målspe	363
M.6.10	Markering inklusive kikarmarkering	363
M.6.10.1	Allmänt	363
M.6.10.2	Markering	363
M.6.10.3	Fel antal skott	363
M.6.10.4	Tolkar och tolkning	363
M.6.11	Resultatberäkning	366
M.6.11.1	Protest	366
M.6.11.2	Särskiljning	366
M.6.11.3	Särskjutning	366
<b>M.7</b>	<b>Mål</b>	<b>367</b>
M.7.1	Allmänt	367
M.7.2	Målrekommendationer	368
M.7.3	Skjuttid, skjutavstånd	368
<b>M.8</b>	<b>Funktionärernas ansvar och uppgifter</b>	<b>369</b>
M.8.1	Tävlingsfunktionärer	369
M.8.1.1	Allmänt	369
M.8.1.2	Tävlingsledare banskjutning	369
M.8.1.3	Säkerhetsansvarig	369
M.8.1.4	Banläggare	369
M.8.1.5	Banbesiktning	369
M.8.1.6	Skjutstationschef/Skjutledare	369
M.8.1.6.1	Sektionschef	370
M.8.1.7	Markörchef	370
M.8.1.8	Patrullchef	370
<b>M.9</b>	<b>Planläggning</b>	<b>371</b>
M.9.1	Skjutbanans mått	371

M.9.2	Utrustning	371
M.9.3	Rekognoscering	371
M.9.4	Samlingsplats, transporter	371
M.9.5	Patrullväg	371
M.9.6	Haltpåle	371
M.9.7	Skjutplatser	371
M.9.8	Målgrupper	371
M.9.9	Målsäkring	371
M.9.10	Patruller/Skjutlag	371
M.9.11	Tidsåtgång	372
M.9.12	Starttider	372
M.9.13	Upprop	372
M.9.14	Förutsättningar	372
<b>M.10</b>	<b>Anvisningar för banläggning</b>	<b>373</b>
<b>Del N</b>	<b>Falling target</b>	<b>375</b>
<b>N.1</b>	<b>Grunder</b>	<b>376</b>
N.1.1	Falling target	376
N.1.2	Tävlingsformer	376
N.1.3	Särskilda tekniska bestämmelser	376
<b>N.2</b>	<b>Klassindelning</b>	<b>377</b>
N.2.1	Allmänt	377
N.2.2	Allmänna regler	377
N.2.3	Sammanlagning av klasser	377
N.2.4	Handicapskjutning	377
N.2.5	Klass 1	377
N.2.6	Klass 2	378
N.2.7	Klass 3 (Riksmästarklass)	378
N.2.8	Juniorklass	378
N.2.9	Damklass	378
N.2.10	Veteranklass (Vet Y och Vet Ä)	378
N.2.11	Ungdomsklasser	379
<b>N.3</b>	<b>SM deltagande</b>	<b>380</b>
<b>N.4</b>	<b>Vapengrupper specifika bestämmelser</b>	<b>381</b>
N.4.1	Vapengrupp A	381
N.4.2	Vapengrupp B	381
N.4.3	Vapengrupp C	381
N.4.4	Vapengrupp R	381
N.4.5	Vapengrupp M	381
N.4.6	Vapengrupp L	381
<b>N.5</b>	<b>Utrustning</b>	<b>382</b>
<b>N.6</b>	<b>Genomförande</b>	<b>383</b>
N.6.1	Omfattning	383
N.6.1.1	Grundomgång	383
N.6.1.2	Finalomgång	383
N.6.1.3	Individuell tävling	383
N.6.2	Kommandoord	384
N.6.2.1	Laddningsförfarande	384

<b>N.6.3</b>	<b>Skjutställning</b> _____	<b>384</b>
<b>N.6.3.1</b>	Stående utan stödhand _____	384
<b>N.6.3.2</b>	Sittande med stöd _____	384
<b>N.6.4</b>	<b>Antal skott per serie</b> _____	<b>384</b>
<b>N.6.5</b>	<b>Tid per serie</b> _____	<b>384</b>
<b>N.6.6</b>	<b>Förberedelse, provskott/visning av mål</b> _____	<b>385</b>
<b>N.6.6.1</b>	Inskjutning _____	385
<b>N.6.7</b>	<b>För tidiga/sena skott</b> _____	<b>385</b>
<b>N.6.7.1</b>	Blindavfyring _____	385
<b>N.6.8</b>	<b>Vapenfel och eldavsrott</b> _____	<b>385</b>
<b>N.6.9</b>	<b>Fel på målanordning, felaktigt målspel</b> _____	<b>385</b>
<b>N.6.10</b>	<b>Markering inklusive kikarmarkering</b> _____	<b>386</b>
<b>N.6.10.1</b>	Markering _____	386
<b>N.6.11</b>	<b>Resultatberäkning</b> _____	<b>386</b>
<b>N.6.11.1</b>	Protest _____	386
<b>N.6.11.2</b>	Särskiljning _____	386
<b>N.6.11.3</b>	Särskjutning _____	386
<b>N.7</b>	<b>Mål</b> _____	<b>387</b>
<b>N.7.1</b>	Allmänt _____	387
<b>N.7.2</b>	Målförutsättningar allmänt _____	387
<b>N.7.3</b>	Målrekommendationer _____	387
<b>N.7.4</b>	Skjuttid, skjutavstånd _____	387
<b>N.8</b>	<b>Funktionärernas ansvar och uppgifter</b> _____	<b>388</b>
<b>N.8.1</b>	Tävlingsfunktionärer _____	388
<b>N.8.1.1</b>	Allmänt _____	388
<b>N.8.1.2</b>	Tävlingsledare Falling target _____	388
<b>N.8.1.3</b>	Säkerhetsansvarig _____	388
<b>N.8.1.4</b>	Banläggare _____	388
<b>N.8.1.5</b>	Banbesiktning _____	388
<b>N.8.1.6</b>	Skjutstationschef/Skjutledare _____	388
<b>N.8.1.6.1</b>	<i>Sektionschef</i> _____	389
<b>N.8.1.7</b>	Markörchef _____	389
<b>N.8.1.8</b>	Patrullchef _____	389
<b>N.9</b>	<b>Planläggning</b> _____	<b>390</b>
<b>N.9.1</b>	Skjutbanans mått _____	390
<b>N.9.2</b>	Utrustning _____	390
<b>N.9.3</b>	Rekognoscering _____	390
<b>N.9.4</b>	Samlingsplats, transporter _____	390
<b>N.9.5</b>	Patrullväg _____	390
<b>N.9.6</b>	Haltpåle _____	390
<b>N.9.7</b>	Skjutplatser _____	390
<b>N.9.8</b>	Målgrupper _____	390
<b>N.9.9</b>	Målsäkring _____	391
<b>N.9.10</b>	Patruller/Skjutlag _____	391
<b>N.9.11</b>	Tidsåtgång _____	391
<b>N.9.12</b>	Starttider _____	391
<b>N.9.13</b>	Upprop _____	391
<b>N.9.14</b>	Förutsättningar _____	391
<b>N.10</b>	<b>Anvisningar för banläggning</b> _____	<b>392</b>

<b>Del O</b>	<b>PPC</b>	<b>393</b>
<b>1.</b>	<b>Typ av tävling</b>	<b>395</b>
1.1	WA1500 Tävling	395
1.2	Turnering	395
1.3	Tillstånd	395
1.4	Regler	395
1.5	"General Regulations"	395
1.6	Vägran eller återtagande av WA1500 auktorisation	395
1.7	Typer av turnering	395
1.8	Typer av matcher	396
1.9	Mediakontakter	397
<b>2.</b>	<b>Tävlandes behörighet</b>	<b>398</b>
2.1	Medlemmar i de WA1500-anslutna organisationerna	398
2.2	Behörighetsbevis	398
2.3	Gästskyttar	398
2.4	Lagrepresentation	398
2.5	Lag	398
<b>3.</b>	<b>Utrustning och ammunition</b>	<b>399</b>
3.1	Revolver 1500	399
3.2	Pistol 1500	399
3.3	Revolver 1500 Optiska Riktmedel	399
3.4	Pistol 1500 Optiska Riktmedel	399
3.5	Open Match	399
3.6	Distinguished Revolver	400
3.7	Distinguished Pistol	401
3.8	Standardrevolver 4.25"	401
3.9	Standardrevolver 2,75"	402
3.10	Standard Revolver 2,75" 5 skott	402
3.11	Standard Semi-Automatic Pistol 5.5" Production	403
3.12	Standard Semi-Automatic Pistol 5.5"	403
3.13	Standard Semi-Automatic Pistol 3.7"	404
3.14	Säkerhetsdelar	404
3.15	Optiska anordningar	404
3.16	Avtryckare	404
3.17	Ammunition	404
3.18	Hölster	405
3.19	Skjutmatta	405
3.20	Handskar	405
3.21	Tidtagningsanordningar	405
3.22	Ögonskydd	405
3.23	Hörselskydd	405
3.24	Elektroniska kommunikationsanordningar	405
3.25	Andra kalibrar	406
3.26	Tappad ammunition och annan utrustning	406
3.27	Allmänt	406
<b>4.</b>	<b>Mål</b>	<b>407</b>
4.1	Officiella måltavlor	407
4.2	Användning av målen	407
4.3	Grundläggande poängberäkning	407

<b>5.</b>	<b>Skjutställningar</b>	<b>408</b>
5.1	Marken	408
5.2	Artificiellt stöd	408
5.3	Färdigställning	408
5.4	Liggande	408
5.5	Sittande	409
5.6	Knästående	409
5.7	Stående med stöd	409
5.8	Stående utan stöd	409
5.9	Byte av skjutställning	409
<b>6.</b>	<b>Skjutbanestandard</b>	<b>410</b>
6.1	Skjutlinjen	410
6.2	Skjutplats	410
6.3	Skydd	410
6.4	Precision Pistol Competition-avstånd är:	410
6.5	Belysning	410
6.6	Målnummer	410
6.7	Typ av tavelramar	410
6.8	Klarlinjen	410
<b>7.</b>	<b>Skjutmoment</b>	<b>411</b>
7.1	Allmänt	411
7.2	Stående utan stöd-momentet på 7 och 15 yard/meter:	411
7.3	Knästående- och stående-moment på 25 yard/meter:	411
7.4	Sittande-, liggande- och stående-moment på 50 yard/meter:	411
7.5	Ståendemoment utan barrikadstöd på 25 yard/meter:	411
7.6	Ståendemoment utan barrikadstöd på 25 yard/meter:	411
7.7	WA1500 – 150-skottsmoment	411
7.8	WA1500 – 60-skottsmoment	412
7.9	WA1500 – 48 (40)-skottsmoment	413
7.10	Byte av tavlor	413
7.11	Sekvens	413
<b>8.</b>	<b>Tidsgränser</b>	<b>414</b>
8.1	Tidsberäkning	414
8.2	Tidstilldelning	414
8.3	Lagtid	414
<b>9.</b>	<b>Tävlingsregler och banregler</b>	<b>415</b>
9.1	Byte av revolver eller pistol	415
9.2	Provsnitt	415
9.3	Defekt patron	415
9.4	Obrukbar revolver eller pistol	415
9.5	Kontroll av avtrycksvikt	415
9.6	Tävlandes skjutställning	416
9.7	Coachning förbjuden i individuella matcher	416
9.8	Match inte färdig	416
9.9	Störande	416
9.10	Omskjutning	416
9.11	Alias	417
9.12	Resultat- och klassificeringsförfalskning	417
9.13	Korsskjutning och övertaliga träffar	417
9.14	Mutor	417

9.15	Förgelseväckande uppträdande	417
9.16	Medveten skadegörelse av banmateriel	417
9.17	Vägran att lyda	418
9.18	Kringgående av regler	418
9.19	Diskvalifikation	418
9.20	Avstängning	418
9.21	Resultatkort måste signeras	418
9.22	Osäkert och inkompetent hanterande av skjutvapen	418
<b>10.</b>	<b>Skjutledning och kommandon</b>	<b>420</b>
10.1	Disciplin	420
10.1.1	<i>Trummor öppna Vapenhantering</i>	420
10.1.2	<i>Revolvrar eller pistoler oladdade</i>	420
10.1.3	<i>Laddade revolverar och pistoler</i>	420
10.1.4	<i>Avbryt</i>	420
10.1.5	<i>Inte klar</i>	420
10.2	Högljutt tal	420
10.3	Fördröja en match	421
10.4	Kontrollera banan	421
10.5	De tävlande skall markera	421
10.6	Repetera kommandon	421
10.7	Kommandon	421
10.8	Manövrering av avtryckaren	422
10.9	Laddning	422
10.10	Hölstrade vapen	422
10.11	Hölstrade semiautomatiska pistoler	422
<b>11.</b>	<b>Tävlingsfunktionärer</b>	<b>423</b>
11.1	Tävlingsledaren	423
11.2	Jury	423
11.3	Skjutledare (CRO)	423
11.4	Skjutledarassistenter (RO)	423
11.5	Tävlingssekreterare	424
11.6	Tävlingssekreterarens åligganden	424
11.7	Behållande av resultat	424
11.8	Preliminär resultatlista	424
11.9	Officiell resultatlista	424
11.10	Korrektion av resultatlista	424
11.11	Ändra officiell resultatlista	424
11.12	Individuell gruppindelning	425
11.13	Laggruppindelning	425
11.14	Skjutlagslista	425
11.15	Skjutplatstilldelning semiautomatiska pistoler	425
11.16	Målchefer	425
11.17	Ansvar mot tävlande	426
<b>12.</b>	<b>Lagledares uppgifter och position</b>	<b>427</b>
12.1	Lagkapten	427
12.2	Lagcoach	427
12.3	Laganmälan	427
12.4	Utbyte av tävlande	427
12.5	Lagledare och coach, position	427
12.6	Coachning i lagmatcher	427

<b>13.</b>	<b>Fysiskt funktionshindre skyttar</b>	<b>428</b>
13.1	Fysiskt funktionshindrade skyttar	428
13.2	Temporärt funktionshinder; ersättningsställningar	428
13.3	Särskilda funktionshinder	429
<b>14.</b>	<b>Markering</b>	<b>430</b>
14.1	När markering skall ske	430
14.2	Var markering skall ske	430
14.3	Tavlor och resultatkort	430
14.4	Hur man markerar	430
14.5	Auktoriserat användande av kulhålstolk av pluggtyp.	430
14.6	Borttagande av tolk av pluggtyp	430
14.7	Bommar	431
14.8	Tidiga eller sena skott	431
14.9	Alla skott räknas	431
14.10	Träffar på fel tavla	431
14.11	Rikoschetter	431
14.12	Synliga träffar och täta grupper	431
14.13	Övertaliga träffar	431
14.14	Markering	432
14.15	Markörens uppgifter	432
14.16	Den tävlandes uppgifter vid markering	432
14.17	Resultatkort	432
14.18	Raderingar på resultatkort	432
<b>15.</b>	<b>Besträffningar</b>	<b>433</b>
15.1	Tidiga eller sena skott	433
15.2	Fel skjutställning	433
15.3	Fellinjen	433
15.4	Registrera regelbrott och besträffningar	433
15.5	Att inte ta ansvar som skytt	433
<b>16.</b>	<b>Särskiljning</b>	<b>434</b>
16.1	Match	434
16.2	Värdet av "X"	434
16.3	Lagmatcher	434
16.4	Särskiljning	434
<b>17.</b>	<b>Bestridanden och protester</b>	<b>435</b>
17.1	Bestridanden	435
17.2	Protester	435
17.3	Hur man protesterar	435
17.4	Bestridanden och protester i lagmatcher	436
<b>18.</b>	<b>WA1500 Rekord</b>	<b>437</b>
18.1	Var världsrekordresultat kan skjutas	437
18.2	Resultat som kan användas	437
18.3	Resultat för individuella världsrekord	437
18.4	Resultat för landslagsrekord	437
18.5	Matcher där världsrekord noteras	437
18.6	Delade rekord	437
18.7	Svenskt rekord, landsdelsrekord och kretsrekord	437

<b>19.</b>	<b>Tävlandes uppgifter och ansvar</b>	<b>438</b>
19.1	Disciplin	438
19.2	Kännedom om program	438
19.3	Behörighet	438
19.4	Tävlande skall markera	438
19.5	Tävlande från samma klubb	438
19.6	Klassifikation	438
19.7	Individuell anmälan	438
19.8	Gruppindelingsbiljett	438
19.9	Anmälan på skjutplats	439
19.10	Tidtagning	439
19.11	Laddning	439
19.12	Eld upphör	439
19.13	Kontrollera resultat	439
19.14	Lämna skjutplatsen	439
19.15	Kontrollera anslagstavlan	439
19.16	Resultatkort måste signeras	439
19.17	Ansvar	440
<b>20.</b>	<b>WA1500 PRECISION PISTOL COMPETITION</b>	
	<b>Klassning</b>	<b>441</b>
20.1	Klassad skytt	441
20.2	Oklassad skytt	441
20.3	Klassning	441
20.4	Matcher använda för individuell klassning	441
20.5	Beräkning av resultat för klassningsgenomsnitt	441
20.6	Klassningsbevis saknas	441
20.7	För gammal klassning och för gamla resultat	441
20.8	Överklagan	442
20.9	Protester	442
20.10	Lagklassning	442
20.11	Rapportering av resultat	442
20.12	Individuell klassning	442
20.13	Fastställande av klassning	442
20.14	Omklassning	443
<b>Del P</b>	<b>Bilagor</b>	<b>445</b>
Bilaga 1	Märken, medaljer och plaketter	446
Bilaga 2	Utredning vid olyckshändelse med vapen och ammunition	470
Bilaga 3	Försäkringar	471
Bilaga 4	Exempel på skjutvarning och kungörelse	473
Bilaga 5	Exempel på skriftlig förutsättning vid pistolfältskjutning	474
Bilaga 6	Protokoll från tävling där rekordresultat tangerats eller överträffats	475
Bilaga 7	Förvaring av vapen och ammunition	483
Bilaga 8	Handlingsregler för pistolskytteföreningar vid utfärdande av intyg för ansökan om vapenlicens	484
<b>Del Q</b>	<b>Sökord</b>	<b>487</b>

## Innehåll

Bild 1	Kontroll av avtrycksvikt	64
Bild 2	Kontroll av upphakningsmotstånd	64
Bild 3	Placering av kontrollvikt	65
Bild 4	Standardmedalj	69
Bild 5	Standardmedalj guld med överstycke med krans	73
Bild 6	Mått i vapengrupp A	83, 133, 170, 197, 225, 254, 285, 313, 335
Bild 7	Mått i vapengrupp B och C	85, 172, 226, 255, 287, 314, 336
Bild 8	Mått i vapengrupp R	86, 288
Bild 9	Knästående	90
Bild 10	Knästående	90
Bild 11	Sittande på stol	90
Bild 12	Liggande skjutställning	91
Bild 13	Färdigställning	89
Bild 14	Tolk för fältskjutning	94
Bild 14a	Tolk för magnumfältskjutning	139, 202
Bild 15	Handicaptolk sedd från undersidan	165, 219, 249
Bild 16	Inåtriktad tolk	178, 232, 263, 294, 364
Bild 17	Kantskott inåtriktad tolkning	179, 233, 264, 295, 365
Bild 18	Utåtriktad tolk	364
Bild 19	Kantskott utåtriktad tolkning	365
Bild 20	Mått i Vapengrupp M7	132, 196
Bild 21	Tolk med glaskropp	178, 232, 263, 294, 364
Bild 22	Pistoltavla 25 m precision	182, 205, 266
Bild 23	Snabbskjutningstavla 25 m	235, 267, 297
Bild 24	Figurtavla Nationell Helmatch	268
Bild 25	Gamla olympiska skidskyttetavlan	320, 343
Bild 26	Skidskyttemål	320, 343
Bild 27	Fallmål	321, 344
Bild 28	Luftpistoltavla 10 m	367
Bild 29	Falling target	387
Diagram 1	Skjuttid vapengrupp A och R	120
Diagram 2	Skjuttid vapengrupp B	121
Diagram 3	Skjuttid vapengrupp C	122
Diagram 4	Skjuttid vapengrupp M	152
Diagram 5	Avstånd mellan figurer i en målgrupp Fältskjutning	99
Diagram 6	Avstånd mellan figurer i en målgrupp Magnumfält	142
Tabell 1	Tolkar för fältskjutning	94
Tabell 2	Maximalt skjutavstånd	(har utgått)
Tabell 3	Tolkar för magnumfältskjutning	138, 202
Tabell 4	Maximalt skjutavstånd	(har utgått)
Tabell 5	Anvisningar för handicaptolk	165, 218, 249
Tabell 6	Tolkar utan glaskropp	178, 232, 263, 294
Tabell 6a	Tolkar utan glaskropp (4,5 mm)	364
Tabell 7	Tolkar med glaskropp	178, 232, 263, 294
Tabell 7a	Tolkar med glaskropp (4,5 mm)	364
<b>Tabeller PPC</b>		
Tabell 1	Lag	442
Tabell 2	Individuellt	442

# **Del A**

## **Allmänna bestämmelser**

## **A.1 Verksamhet**

### **A.1.1 Skytteverksamhet**

Skytteverksamheten utövas i form av:

Banskjutning

- Precisionsskjutning
- Magnumprecision
- Snabbskjutning
- Nationell helmatch
- Luftpistolskjutning
- PPC
- Militär snabbmatch
- Falling target

Fältskjutning

- Fältskjutning
- Magnumfältskjutning

Skid-/springskytte

- Skidskytte
- Springskytte

SRA

### **A.1.2 Andra skytteformer**

Vid utövande av andra än ovan angivna skytteformer gäller skjuthandbokens bestämmelser i tillämpliga delar, varvid det är av största vikt att säkerhetsbestämmelserna noga iakttas.

#### **A.1.2.1 Säkerhet**

Pistol och revolver måste från säkerhetssynpunkt handhas med stor försiktighet.

Vapenlagstiftningen skall alltid följas. Vid all tävlings- och träningsverksamhet gäller dessutom säkerhetsbestämmelserna i Skjuthandboken. En skytt anses ha påbörjat en tävling då han eller hon anländer till tävlingsområdet. Tävlingen anses avslutad då visitation har genomförts efter sista skjutmomentet och skytten har lämnat tävlingsområdet.

På motsvarande sätt anses att träningsverksamheten har påbörjats då skytten anländer till skjutbana eller motsvarande. Träningsverksamheten anses avslutad då visitation har genomförts efter sista skjutmomentet och skytten har lämnat skjutbana eller motsvarande.

#### **A.1.2.2 Medaljer, märken och plaketter**

För att väcka intresse för pistolskytte och vidmakthålla skjutskickligheten har förbundet instiftat medaljer och märken. För kvalifikation för sådana gäller olika kompetensprov. Bestämmelserna för dessa kompetensprov (märkesserier) framgår av Bilaga 1.

---

# **Del B**

## **Säkerhet**

## B.1 Personlig säkerhet och ansvar

Dessa bestämmelser gäller för allt skytte inom Svenska Pistolskytteförbundet.

Det som sägs om tävlingsledare gäller i tillämpliga delar för ledare av annan skjutning än tävling.

Det som sägs om skjutbanor gäller inte skjutbanor som tillhör Försvarsmakten. Där gäller Säkerhetsinstruktion för vapen och ammunition med mera (SäkR) och lokala bestämmelser.

SäkR tillämpas också när i tjänst varande personal ur Försvarsmakten deltar.

I övrigt tillämpas SäkB Civilt skytte.

### B.1.1 Grundregler

Det är förbjudet att sikta mot personer eller i annan riktning som kan innebära fara eller vålla skada. Detta gäller såväl laddade som oladdade vapen och följaktligen även för proppade vapen. Vapen utan propp, exempelvis när det är laddat, skall alltid hanteras i säker riktning.

Utgå från att varje vapen är laddat tills du förvissat dig om motsatsen. Kontrollera alltid att vapnet är oladdat efter skjutning, innan du lämnar över till eller tar emot vapnet från annan samt före vapenvård och annan hantering. Kontrollen görs genom att man förvissar sig om att vapnet är proppat. Undantag skall göras då eldabrott uppstått och vapnet skall överlämnas till skjutledaren/stationschefen för kontroll av om omskjutning får ske.

Mellan kommando "PATRON UR" och "LADDA" skall vapnet alltid vara försett med isatt säkerhetspropp/bricka.

Var vaksam på i vilken riktning pipans mynning pekar. Observera att ett vapen även vid maximal rekyl och vid eventuell justering skall peka i säker riktning.

Kontrollera alltid vad som finns bakom målet. Kulfånget skall även ta upp rikoschetter. Vid all skjutning skall en av de närvarande vara skjutledare. Har skjutledare inte utsetts av arrangören, skall skyttarna själva utse sådan.

Hantera aldrig vapen eller ammunition om du är påverkad av alkohol eller andra droger. Förhindra olycksfall med barn och vapen. Se till att vapen och ammunition är inlåsta och oåtkomliga för minderåriga (och andra obehöriga) när du inte är närvarande. Försäkra dig om att varje vapen som inte är under din direkta uppsikt och kontroll förvaras på ett säkert och lagenligt sätt.

#### B.1.1.1 Regler i enskilda kapitel

Regler i enskilda kapitel har företräde över grundreglerna.

### B.1.2 Enskild skytts ansvar

#### B.1.2.1 Allmänt

Ett vapen skall alltid bäras i hölster eller väska och hanteras oladdat med propp/bricka isatt, samt eventuellt magasin urtaget, när det inte används i ett skjutmoment.

Undantag, ett vapen får tillfälligt hanteras utan propp eller bricka i samband med byte av exempelvis växelsats eller annan teknisk åtgärd. Vapnet skall då hanteras i säker riktning.

Ett vapen definieras som laddat när

- En skarp patron finns i patronläge eller trumma
- En pistol har ett påfyllt magasin i vapnet
- En revolver har en påfylld trumma

Påfyllt magasin eller enstaka patron får inte införas i vapnet (inklusive trumma) förrän laddning anbefallts.

Laddning får inte äga rum förrän skytt befinner sig på plats varifrån skjutning skall äga rum.

Vid tävling och organiserad träning får laddning inte ske utan kommando.

Vapen får inte hölstras/hedpackas eller bortföras från skjutplats förrän patron ur genomförts och vapnet visiterats, samt försetts med propp/bricka.

Vid skjutning på bana får skytt inte hantera sitt vapen (lyfta, justera o dyl.) förrän skjutledaren givit sin tillåtelse eller kommenderat "LADDA".

Funktionärs direktiv skall åtlidas.

Kontrollera att vapnet är i sådant tekniskt tillstånd att skjutning kan ske utan risker för skytten eller någon i skyttens närhet. Vapnet får därför inte ändras från sitt modellenliga utförande avseende konstruktionsdetaljer som påverkar hållfasthet, säkerhet eller avsedd funktion. Uppstår riskabelt fel under pågående skjutning, t.ex. helautomatisk funktion (sprutning), skall skjutningen omedelbart avbrytas.

Använd aldrig annan ammunition än den vapnet är avsedd för. Använd inte ammunition som är skadad, vars ursprung är osäkert eller handladdad ammunition om osäkerhet råder om dess egenskaper.

Före skjutning skall skytt kontrollera att loppet är urdraget och fritt från främmande föremål.

Hörselskydd skall användas vid allt skytte och i närhet av skjutplatsen.

Ögonskydd (skyddande glasögon) bör användas vid allt skytte.

Var och en som upptäcker fara skall snarast rapportera detta till funktionär. Är faran överhängande skall den enskilde ropa "Avbryt" och avbryta pågående skjutning.

Då någon ropar "Avbryt" skall all pågående skjutning omedelbart avbrytas. Patron ur genomföres efter kommando av skjutledare (så snart det kan ske säkert).

### B.1.2.2 Hölster eller väska

- Vapnet skall alltid bäras i hölster eller väska, förutom enligt följande:
  - När skytten befinner sig på skjutplatsen får vapnet tas upp ur hölstret eller väskan.
  - Skytt kan utöver detta ta upp sitt vapen exempelvis vid vapenkontroll, sötning, justering och byte av växelsats.
  - Vid tävling på bana får vapen ej packas upp innan kommando ges
- När vapnet tas upp ur hölster eller väska skall pipans mynning peka i säker riktning.

### B.1.2.3 Laddning och patron ur

Laddning utförs med vapnet framför kroppen och i skjutriktingen. Fingret hålls hela tiden utanför varbygeln.

Patron ur utförs med vapnet framför kroppen och i skjutriktingen.

### B.1.2.4 Visitation efter skjutning

Håll upp vapen och magasin så att den visiterande kan kontrollera att patronläge, låda, trumma och magasin är tomma. Finns skjutbänk på skjutbana skall vapnet i stället läggas där. Att patronläget är tomt tydliggörs genom isatt säkerhetspropp/bricka. Observera att revolver (trumman) skall kontrolleras innan propp/bricka sätts i.

Den visiterande anger genom en klapp på axeln att visitationen är klar.

Vid skjutning på bana skall visitation utföras innan vapnet bortföres från skjutplatsen (t.ex. för att vapenvakt saknas).

### **B.1.2.5 Förvaring och transport av vapen och ammunition**

Vid fastställandet av denna upplaga pågår arbetet med en ny vapenlag.

Se aktuell information på:

<https://www.pistolskytteförbundet.se/info/dokumentarkiv/vapenlagstiftning/>

### **B.1.3 Föreningsstyrelsens ansvar**

Föreningsstyrelse är ansvarig för säkerheten vid de skjutövningar som framgår av respektive förenings skjutprogram.

Föreningen utser funktionärer och ansvarar för att dessa är väl förtrogna och utbildade för sina uppgifter från säkerhetssynpunkt, samt att vid behov erforderligt antal kvalificerade biträden ställs till dessas förfogande.

Det åligger föreningsstyrelse att själv eller genom sin banchef (skjutledare) utfärda instruktion för användande av egen skjutbana eller annan plats där skjutning får äga rum.

Vid större tävlingar kan föreningsstyrelse delegera ansvaret till en organisationskommitté eller tävlingsledning som därvid övertar säkerhetsansvaret.

Denna utser i regel en tävlingsledare och övriga funktionärer.

## **B.2 Skjutsäkerhet**

### **B.2.1 Skjutbanesäkerhet**

En skjutbana är en anläggning särskilt anordnad för skjutning med eldvapen. Skjutbana får användas endast efter tillstånd från polismyndigheten. Bestämmelser hur skjutbana skall vara byggd (byggas) ur säkerhetssynpunkt finns i FAP 525-1 Polismyndighetens föreskrifter om utförande och besiktning av skjutbana. Skjutbana får användas endast med giltigt godkännande från polismyndigheten.

Säkerhetsbestämmelser för skytte i terräng finns i SäkB Civ skytte.

## **B.3 Påföljder**

### **B.3.1 Allmänt**

Dessa regler gäller skyttar som deltar i tävling eller träning som anordnas med stöd av Svenska Pistolskytteförbundets bestämmelser. Den som bryter mot bestämmelserna kan drabbas av påföljd.

Detsamma gäller funktionär vid träning eller tävling. Dessutom finns regler om utslutning av medlem m.m. i förbundets stadgar.

Beslut om påföljd kan överklagas.

Den som är missnöjd med beslut av funktionär eller tävlingsledning kan lämna in protest.

### **B.3.2 Påföljder för skytt**

#### **B.3.2.1 Överträdelser**

Den skytt som överträder bestämmelserna kan drabbas av påföljderna varning, diskvalificering eller avstängning.

Det är angeläget att skyttetävlingar och träning sker enligt givna bestämmelser och att säkerheten fyller högt ställda krav. Ansvar för detta ligger hos tävlingsledning och funktionärer samt på deltagande skyttar. Vid allvarliga förseelser skall tävlingsledning och funktionärer besluta om de påföljder som är motiverade. Å andra sidan är det inte rimligt att bestraffa enklare misstag och oavsiktliga förseelser som inte är allvarliga.

Då är det däremot av största vikt att funktionär eller annan, som upptäcker förseelsen, omedelbart påpekar misstaget för skytten för att undvika fortsatta felaktigheter.

#### **B.3.2.2 Varning**

Om en skytt inte rättar sig efter en funktionärs påpekande eller bryter mot bestämmelser på ett sätt som inte är ursäktligt – men å andra sidan inte så allvarligt att det är motiverat med en strängare påföljd – skall han varnas.

Exempel på beteende som kan föranleda varning:

- värdslös/oförsiktig hantering av vapen
- mindre allvarliga brott mot tävlingsbestämmelser
- enstaka brott mot säkerhetsbestämmelse om brottet inte medfört någon allvarlig risk för skytten eller annan

Beslut om varning fattas i omedelbar anslutning till förseelsen och kan fattas av funktionär eller tävlingsledning. Beslutet skall meddelas skytten muntligt och dessutom skriftligt om han begär det. Beslutet antecknas på skjutkortet. Skyttens förening skall skriftligen underrättas om beslutet och anledningen till detta.

Beslutet kan överklagas av skytten.

#### **B.3.2.3 Diskvalificering**

Exempel på beteende som kan föranleda diskvalificering:

- beteende som föranlett mer än en varning
- ohörsamhet mot funktionär eller olämpligt uppträdande mot funktionär eller annan
- lämnat osanna uppgifter eller vilselett eller försökt vilseleda funktionär eller tävlingsledning
- allvarligt brott mot tävlingsregler t.ex. användning av otillåten ammunition eller ha lägre tryck än tillåtet på avtryckaren
- vara tydligt påverkad av alkohol, narkotika eller annan drog
- bryta mot säkerhetsbestämmelser på ett sätt som innebär allvarlig risk för skytten eller annan
- skytt som under tävling, efter "Patron ur" och visitation och före "Ladda", påträffas med laddat vapen skall diskvalificeras med omedelbar verkan.

Beslut om diskvalificering skall fattas i omedelbar anslutning till förseelsen och kan fattas av skjutstationschef, tävlingsledning eller tävlingsjury. Beslut om diskvalificering får inte fattas efter det att tävlingen avslutats.

Beslutet innebär att skytten omedelbart skall avbryta tävlingen och inte får delta vidare även om tävlingen pågår mer än en dag. Detta gäller då skytten gjort sig skyldig till förseelse där säkerheten har åsidosatts. I andra fall får skytten fortsätta tävla i andra vapengrupper utom den där han blev diskvalificerad.

Beslutet skall delges skytten muntligt omedelbart och dessutom skriftligt innan tävlingen avslutas. Det skriftliga beslutet skall också sändas till skyttens förening senast inom en vecka från det beslutet fattades. Beslutet skall innehålla uppgift om orsaken till beslutet och uppgift om möjligheten att överklaga.

#### **B.3.2.4 Avstängning**

Den som begått brott, diskvalificerats för allvarlig förseelse eller på annat allvarligt sätt brutit mot föreskrifter om skytte och därigenom skadat skyttesportens anseende, kan avstängas under viss tid från att delta i tävlingar och träning. Avstängning får ske under högst ett år men kan förlängas vid upprepade brott eller förseelser.

Beslut om avstängning fattas av styrelsen i skyttens förening. Den som avstängts skall överlämna sitt pistolskyttekort till styrelsen.

Beslutet skall delges skytten omedelbart muntligt om så är möjligt och dessutom skriftligt inom en vecka från det att beslutet fattades. Beslutet skall innehålla uppgifter om orsaken till beslutet och skyttens möjlighet att överklaga.

#### **B.3.3 Påföljder för funktionär**

En funktionär som inte följer tävlingsbestämmelserna och tävlingsledningens anvisningar skall omedelbart fråntas sitt uppdrag och ersättas av annan. Beslutet träder i kraft omedelbart.

Bryter funktionär mot säkerhetsbestämmelser tillämpas påföljd på samma sätt som för skyttar.

Funktionären skall delges beslutet omedelbart muntligen och dessutom skriftligen inom en vecka. Beskedet skall innehålla uppgift om orsaken till beslutet och om funktionärens rätt att överklaga.

Detta skall meddelas av tävlingsledaren.

#### **B.3.4 Överklagande**

Beslut om varning, diskvalificering, avstängning eller funktionärs skiljande från uppdrag får överklagas av den som beslutet gäller till kretsstyrelsen i den krets inom vilken beslutet fattades.

Överklagande skall vara skriftligt och ha inkommit till kretsstyrelsen inom tre veckor räknat från den dag, då delgivning av beslutet skett. Överklagande, som inkommit för sent, skall lämnas utan avseende.

Överklagandet skall innehålla de invändningar, som klaganden har över beslutet, och den ändring av beslutet som han önskar.

Kretsstyrelsen skall behandla ärendet så snart som möjligt och senast inom tre veckor från det ärendet kommit styrelsen tillhanda. Den klagande bör – om han så önskar – också muntligen få redovisa sina synpunkter inför styrelsen.

Kretsstyrelsen skall delge klaganden beslutet skriftligen så snart ske kan och senast inom tre veckor från det beslutet fattades. Beskedet skall innehålla styrelsens beslut med motivering, samt upplysning om att klaganden kan överklaga beslutet till Förbundsstyrelsen enligt Förbundets stadgar.

### B.3.5 Protest

Skytt, som inte är nöjd med skjutledarens beslut eller annat förhållande vid tävlingen, har rätt att lämna in protest till den som fattat beslutet eller till tävlingsledningen. Protesten skall lämnas så snart som möjligt. Dock senast när aktuellt skjutlag är klart vid bankskjutning, innan man lämnar skjutstationen vid fältskjutning eller inom 10 minuter efter målgång vid skid- och springskytte. Protesten skall antecknas på skjutkortet. Om protesten lämnas in för sent skall den avvisas. Protest mot fel i protokollföringen, t.ex. räknefel eller skrivfel, får lämnas in senare, dock senast innan, eller (om möjlighet saknats tidigare) i samband med prisutdelningen.

Den som har tagit emot en protest skall snarast överlämna den till tävlingsjuryn om sådan är utsedd, eller i annat fall till tävlingsledningen.

Beslut av tävlingsjury eller tävlingsledning får inte överklagas. Vid svenskt mästerskap kan dock beslutet överprövas av Förbundsstyrelsens närvarande representanter före tävlingens slut.

Vid tävling om svenskt mästerskap eller landsdelsmästerskap får arrangören ta ut en protestavgift av den som anmäler en protest innan protesten prövas. Avgiften får inte vara högre än halva startavgiften för den kategori av tävlande som protesten gäller. Avgiften skall kvitteras av mottagaren och antecknas på skjutkortet. Om protesten bifalls skall avgiften återbetalas. I annat fall tillfaller den arrangören.

Om lämnad protest avser utebliven omskjutning, äger skytt rätt att skjuta om. Resultat från ordinarie och omskjutningsserie noteras på skjutkortet. Beslut i juryn avgör vilken serie som räknas.

### B.3.6 Anmärkning

Tävlingsdeltagare och lagledare har rätt att, i andra fall än som gäller rena tävlingsresultat, anmärka mot något som rör tävlingen. Anmärkning skall vara skriftlig och lämnas till tävlingsjuryn eller tävlingsledningen snarast möjligt efter kännedom om skälet till anmärkningen. Om möjligt skall juryn eller tävlingsledningen besluta i fråga om anmärkningen före tävlingens slut. I andra fall får anmärkningen överlämnas till den arrangerande föreningens (i förekommande fall kretsens) styrelse.

Om förhållandet som ledde till anmärkningen blev känt först efter tävlingens slut (prisutdelningen) får anmärkning i stället lämnas till den arrangerande föreningens (kretsens) styrelse. Sådan anmärkning skall ha kommit in inom en månad efter tävlingens slut.

För sent inkommen anmärkning skall avvisas.

### B.3.7 Omprövning av påföljd

Vid uppenbart utebliven (ev. felaktig) påföljd vid tävling eller eljest, som kan antas skada skyttesporten på något sätt har Förbunds- och kretsstyrelsen rätt att:

1. Varna skytt, funktionär eller förening
2. Vid allvarigare förseelse avstänga skytt/funktionär för viss tid, dock högst ett år såvida inte villkoren för uteslutning föreligger.

Skytt, funktionär eller förening skall vid bestraffning meddelas genom rekommenderat brev med upplysning om att om bestraffningen ej godtas, skall överklagande ske till Förbundet inom en månad från det att det rekommenderade brevet avsändes. Överklaganden till Förbundet skall adresseras till kretsstyrelsen som sedan snarast översänder det till Förbundet med kretsstyrelsens kommentar.

## **B.4 Olycka**

Se SäkB Civilt skytte samt bilaga 2.



---

# **Del C**

## **Tävling**

## **C.1 Representationsbestämmelser**

### **C.1.1 Medlemskap**

Se normalstadgar för pistolskytteföreningar § 3 Medlemskap.

### **C.1.2 Dubbelanslutning**

Skytt får vara medlem i flera pistolskytteföreningar i externa tävlingar inte representera mer än en förening i varje disciplin.

Tillåtelse att delta i mästerskap i annan förening än den hon/han sålunda representerar avgörs av denna förening. Hinder föreligger inte heller för skytt att vid korporationstävling representera vederbörlig korporation.

Medgivande för skytt att i samtliga grenar förutom fält och precisionsskytte representera annan förening än huvudföreningen kan lämnas av styrelsen i den krets vari huvudföreningen ingår efter det huvudföreningens mening inhämtats. Med huvudförening avses den förening som skytten representerar i fält- och precisionsskytte. Huvudföreningen är också den förening som årsrapporterar skytten.

### **C.1.3 Byte av förening**

Byte av förening får ske en gång per kalenderår. Därvid får skytten representera den nya föreningen och den krets denna förening tillhör och delta i den nya föreningens alla tävlingar från och med den dag, då anmälan om övergången enligt nedan gjorts av den nya föreningen. Skytt skall redovisas i den förening, han/hon representerat den 31 december.

Skytts övergång till ny huvudförening (byte av huvudmedlemskap) skall av den nya huvudföreningen omedelbart anmälas i det Medlemsadministrativa Programmet (MAP). Den tidigare huvudföreningen skall inom 14 dagar godkänna bytet eller kontakta den nya huvudföreningen. Den tidigare huvudföreningen skall också omedelbart se till att skyttens uppgifter i MAP om klassificering, och utmärkelsetecken är aktuella samt till den nya föreningen översända uppgift om skyttens skjutresultat under året.

### **C.1.4 Tillfällig föreningstillhörighet**

Förening kan, på villkor som denna själv bestämmer, tillåta skytt som tillfälligt vistas på föreningens verksamhetsort att delta i föreningens tävlingar.

### **C.1.5 Lagrepresentation**

Ordinarie deltagare i ett lag kan vara reserv i ett "högre" lag men resultatet kan endast räknas i ett av lagen.

## C.2 Vapen, ammunition och övrig utrustning

### C.2.1 Allmänna bestämmelser

Vapen och ammunition skall vara i sådant tekniskt tillstånd att skjutning kan ske utan risker för skytten eller någon i skyttens närhet. Vapen får därför inte ändras från sitt modellenliga utförande vad avser konstruktionsdetaljer som påverkar hållfasthet, säkerhet och avsedd funktion.

Montering av mikrometerriktmedel får inte ske så att vapnets hållfasthet påverkas.

### C.2.2 Vapen

Vid skjutning om Svenska Pistolskytteförbundets märken och standardmedaljer, vid av Förbundet anordnade tävlingar samt vid tävlingar som anordnats med Förbundets godkännande eller som i föreskriven ordning anmälts till Förbundet, får endast användas pistol och revolver med tillhörande ammunition samt övrig utrustning som uppfyller bestämmelserna i detta kapitel.

Viss trimning av vapen får ske. Denna får dock endast omfatta putsning av glidytor, ingreppsytor, fjäderlägen etcetera för att minska onormal friktion och får inte medföra att ingreppsytans storlek, form eller vinkel ändras – ändringar som skulle minska säkerheten hos vapnet. Delar som påverkar vapnets säkerhet får inte heller ändras eller demonteras. Här nämnd trimning bör utföras av vapentekniskt utbildad personal. Efter trimning skall vapnet alltid provskjutas för kontroll av bland annat den halvautomatiska funktionen.

Tävling skall genomföras med ett och samma vapen. Reservvapen får inte användas. Om skytt till följd av inträffat vapenfel inte kan fortsätta med tilldelad patrull äger han inte på nytt starta i samma tävling och inte heller fortsätta med senare patrull.

Skytt, som till följd av vapenfel inte kan fullfölja påbörjad tävling, äger inte rätt att återfå erlagda avgifter och insatser.

#### Vapen för Förbundets verksamhet

Följande mått gäller som minimimått för vapen som får användas för de tävlingsgrenar som ingår i förbundets verksamhet:

Dimension	Minsta mått*
Längd	150 mm
Höjd	110 mm
Bredd	25 mm
Kapacitet	5 patroner

\* En tolerans på 5%, avrundat till hela millimetrar, tillämpas på samtliga mått utom kapacitet.

Vapen som är uppenbart olämpliga för tävlingsskytte får inte användas inom Förbundets verksamhet. Om tveksamhet råder beträffande vapnets lämplighet skall Förbundet kontaktas.

### C.2.3 Ammunition

Ammunitionen skall utgöras av patron, där komponenterna är sammansatta till en enhet där tändmedlet (tändhatten) är centralt placerat (centralantändning) eller vid kal .22 utgöras av s.k. kantantändning. Ammunitionen skall ha sådana egenskaper att en säker och riskfri funktion erhålls. I automatpistoler skall halvautomatisk funktion erhållas.

Projektilen skall utgöras av en fullkula av bly (motsv.) eller med kärna av bly (motsv.). Projektiler med annan funktion än fullkulans är inte tillåtna.

Ammunition med anslagsenergi över 600 J får användas vid tävling där enligt inbjudan magnumladdad ammunition får eller skall användas.

Patroner eller vapen laddade med svartkrut får inte användas vid skjutning i av förbundet sanktionerade tävlingsgrenar.

## C.2.4 Utrustning

Utrustning för skytte får endast vara så utformad, placerad eller använd, att den inte erbjuder skytten någon otillbörlig fördel framför övriga skyttar. Utrustning, som inte står i överensstämmelse med andan i dessa bestämmelser är förbjuden.

## C.2.5 Vapen och ammunitionskontroll

Om vapenkontroll är anbefalld åligger det skytt att i god tid före tävling låta kontrollera sitt vapen. Endast godkänt vapen och godkänd ammunition får användas. Vapenkontroll kan ersättas med utökad stickprovskontroll. Det åligger skytt att före tävling förvissa sig om innebörden av bestämmelserna i detta kapitel.

Ammunitionskontroll utförs som stickprovskontroll i samband med laddning. Sådan stickprovskontroll skall genomföras vid SM och landsdelsmästerskap, bör genomföras vid kretsmästerskap och nationell tävling och kan genomföras vid övriga tävlingar.

Ammunitionskontrollen avser i första hand för lågt laddad ammunition.

### C.2.5.1 Procedur för att kontrollera att ammunition uppfyller energikravet.

Kontroll genomförs på slumpvis vald station under fältskjutning eller slumpvis vald serie i bankskjutning (av alla typer). Valet av kontrollstation kan variera från patrull till patrull och på samma sätt kan valet av kontrollserie variera från skjutlag till skjutlag. Kontrollen är slumpmässig på så sätt att det inte är nödvändigt att kontrollera alla skyttar. Arrangören tar stickprov. I vissa fältskyttepatruller bör/kan alla skyttar kontrolleras.

Kontrollant (stationschef/skjutledare) skall vänta tills skyttarna har laddat (vid fältskjutning efter kommandot "Alla klara" men före kommandot "10 sek kvar") innan det kommenderas "Ammunitionskontroll, patron ur" på aktuella skyttar. Alla patronerna i vapnet lämnas till kontrollanten. Om arrangören vill (och har kapacitet till det), kan kontrollen fullföljas direkt på fältskyttestationen. Alternativt (och i bankskjutning) förfars på följande sätt: Patronerna samlas in i lämpliga askar/påsar som märks med patrull/skjutlag, plats samt skyttens namn, så att kontrollen kan genomföras omedelbart efter det att skytten har slutfört tävlingen i fältskjutning alternativt sista serien i bankskjutningen.

En kula plockas ur för viktkontroll. En patron sparas till senare. Övriga 3-4 patroner skjuts i kronograf. Anslagsenergin på två meters avstånd från mynningen skall uppfylla kraven i X.4.1. Genomsnittsvärdet av de kontrollerade patronerna skall vara lika med eller över kravet. Om inte kravet uppfylls får skytten välja om han vill använda den sista patronen att ersätta den vägda kulan eller en av patronerna i provskjutningen i en ny beräkning.

Nedanstående formel gäller för beräkning av anslagsenergi:

$$E = \frac{m \times v^2}{2000}$$

I formeln är E anslagsenergin i Joule, m är kulans massa (vikt) i gram och  $v^2$  är kvadraten av kulornas medelhastighet i m/s, mätt 0-2 meter framför vapnets mynning.

Energikravet skall kontrolleras med skyttens eget vapen i det tillstånd det hade vid det tillfälle ammunitionen blev uttagen för kontroll.

Skytt som har ammunition som inte håller kravet diskvalificeras i enlighet med B.3.2.3. Vägrar en skytt att lämna ifrån sig vapen och ammunition till den som är ansvarig för kontrollskjutningen blir vederbörande automatiskt diskvalificerad.

Det vilar ett stort ansvar på skytten som själv måste säkerställa att energikravet uppfylls under alla de olika väderförhållanden och temperaturvariationer som kan inträffa. Felmarginalen på mätutrustning (kronograf och våg) antas vara så liten att den inte kommer att ha någon påverkan på mätresultatet (under förutsättning att utrustningen används i enlighet med bruksanvisningen).

## **C.3 Grundläggande bestämmelser för tävlingar**

### **C.3.1 Olika slag av tävlingar**

Följande slag av tävlingar anordnas:

- RIKSTÄVLINGAR
- NATIONELLA TÄVLINGAR
- LANDSDELSTÄVLINGAR
- KRETSTÄVLINGAR
- FÖRENINGSTÄVLINGAR

Mästerskapstävling kan ingå i ovan angivna tävlingar. Den avser att nominera mästerskytten (mästerskyttarna) för året inom Förbundet vid tävling om svenskt mästerskap (SM) eller inom landsdel, krets, förening eller annan särskild enhet.

#### **C.3.1.1 Rikstävling**

Rikstävling är sådan tävling, som anordnas av Svenska Pistolskytteförbundet eller av krets eller förening (föreningar) på uppdrag av Förbundsstyrelsen såsom tävling på hemortens banor eller särskild tävling på viss ort och omfattande deltagare från hela riket.

#### **C.3.1.2 Nationell tävling**

Nationell tävling är sådan tävling, som med Förbundets medgivande anordnas av krets eller förening (föreningar) och i vilken skyttar tillhörande samtliga till Förbundet anslutna föreningar får delta.

#### **C.3.1.3 Landsdelstävling**

Landsdelstävling är sådan tävling, som anordnas av krets eller förening (föreningar) på uppdrag av eller efter godkännande av Förbundsstyrelsen, och i vilken skyttar tillhörande samtliga kretsar inom landsdelen får delta.

#### **C.3.1.4 Kretstävling**

Kretstävling är sådan tävling, som anordnas av krets eller förening (föreningar) inom kretsen på uppdrag av eller efter medgivande av kretsstyrelsen, och i vilken skyttar tillhörande samtliga föreningar inom kretsen får delta. I kretstävling får efter kretsstyrelsens beslut även föreningar från angränsande kretsar delta.

#### **C.3.1.5 Föreningstävling**

Föreningstävling är sådan tävling, som anordnas av till Förbundet ansluten förening för föreningens egna medlemmar eller, förutom för dessa, även för skyttar tillhörande annan förening (vissa andra föreningar) inom såväl egen som annan krets.

### **C.3.2 Bestämmelser för skyttar vid tävlingar**

Skytt skall för att få delta i tävling infinna sig till dessamma på bestämd tid och plats. Vid föransmälan gäller den tid, som angivits på det utsända deltagarkortet eller vid startplats anslagen startlista.

Skytt, som begagnar sig av annan skytts deltagarkort, som skjuter mer än det anbefallda antalet skott utan att ofördröjligen anmäla sitt fel, som inte ställer sig givna ordnings- och säkerhetsregler till efterrättelse eller på annat sätt avsiktligt överträder gällande föreskrifter för tävlingen, kan av tävlingsledningen tillrättavisas, varnas eller avstängas från tävlingen. Erlagda avgifter och insatser återbetalas inte.

För att få delta i tävling skall skytt inneha pistolskyttekortet (gäller ej föreningstävling), samt vara medlem i förening ansluten till Svenska Pistolskytteförbundet.

### C.3.3 Bestämmelser för skyttar med funktionshinder

En skytt som på grund av ett fysiskt handikapp inte kan skjuta från en eller flera av de föreskrivna skjutställningarna som beskrivs i dessa regler, eller som måste använda specialutrustning eller handskar vid skjutning har rätt att anhålla hos Förbundet om tillstånd att inta en speciell ställning eller använda modifierad utrustning, eller både och. Denna anhållan skall vara i form av en skriftlig begäran från den berörda personen till förbundskansliet, beskrivande i detalj skälen till att den speciella ställningen måste intas eller den speciella utrustningen användas. Begäran skall åtföljas av bilder av skytten i den ställning han önskar godkänd och, om specialutrustning är nödvändig, skall bilderna visa hur denna utrustning används. Begäran och alla bilder skall tillhandahållas i två exakt lika exemplar. Begäran måste åtföljas av ett läkarutlåtande om det fysiska handikappet inte är totalt uppenbart på de bifogade bilderna.

Varje begäran skall granskas av Förbundet. Förbundet kan begära fler eller kompletterade yttranden, medicinsk information eller bilder. Efter granskningen skall Förbundet utfärda ett speciellt auktorisationscertifikat till de individer som lämnat in begäran och bilder som godkänts. Vid bifall skall Förbundet utfärda ett speciellt auktorisationscertifikat till den berörda individen. Sådana certifikat skall ha nödvändiga bilder fastsatta.

Skyttar som har fått speciella auktorisationscertifikat skall medföra dessa när de tävlar i tävlingar som styrs av Förbundets regler, och visa upp dem när så begärs av tävlingsfunktionärer.

I händelse av en protest som berör skjutställningen eller utrustningen som används av en sådan skytt skall juryn eller tävlingsledaren jämföra den ifrågasatta ställningen eller utrustningen med certifikatet och fotografierna som skytten visar upp. Om skyttens ställning eller utrustning, enligt funktionärernas uppfattning, inte överensstämmer med den som auktoriserats av Förbundet (eller om skytten inte har något auktoriserat certifikat eller bilder) skall protesten godkännas och skytten skall omedelbart byta till den ställning eller utrustning som godkänts eller till en annars godkänd ställning eller utrustning.

Svenskt rekord får inte sättas med användande av resultat skjutna i specialpositioner eller med specialutrustning som har auktoriserats i enlighet med denna regel.

Skytt som är handikappad (även temporärt) kan av föreningsstyrelse medges att vid märkesprov använda de hjälpmedel som är betingade av skadan.

### C.3.4 Bestämmelser för priser och medaljer

#### C.3.4.1 Medaljer

Antalet medaljer till de främsta i individuella mästerskap reduceras när antalet deltagare i en vapengrupp är lägre än fem enligt följande:

Fyra deltagare: Guldmedalj till segraren och Silvermedalj till tvåan.

Tre deltagare: Guldmedalj till segraren.

Två eller en deltagare: Ingen medalj utdelas.

Regeln gäller vid landsdels-, krets- och klubbmästerskap då respektive styrelse bestämt att deltagarantalet för egen klass får vara färre än 5.

Vid samtliga juniormästerskap skall medaljer delas ut till de 3 bästa. Är deltagarantalet färre än 3, delas medaljer ut till de som deltagit. Bestämmelsen gäller även för lag i juniorklass.

Om antalet startande lag i vapengrupp eller klass är mindre än fem reduceras antalet mästerskapstecken i samma ordning som i individuell tävling.

För att reducering av antal medaljer skall kunna ske skall detta vara känt för de startande. Tidpunkt och plats för publiceringen skall anges av arrangören. Deltagare som drabbas av detta skall ges möjlighet att byta start till start man är kvalificerad till.

### **C.3.4.2 Hederspriser**

Arrangör avgör om hederspriser utgår. Om så sker skall dessa tillfalla minst en fjärdedel av de i tävlingen deltagande. Om hederspriser ej utgår skall detta anges på tävlingsinbjudan.

Värde på hederspris bör inte vara mindre än anmälningsavgift till tävlingen. I vissa tävlingar kan penningpriser vara lämpliga, särskilt i tävlingar ingående i serie (mot-svarande).

Vid fördelning av priser observeras att:

- om hederspriser förekommer, dessa utdelas oberoende av huruvida insats erlagts eller inte och om insatspris erhållits
- resultatlista grundas på slutresultatet efter eventuell särskjutning. För klass 1 och 2 kan, om dessa medgivits delta vid mästerskapstävlingar, särskild resultatlista uppgöras för kvalificeringsskjutningen.
- om särskiljning ej kan ske fördelas hederspriserna genom lottning.
- upptas i samband med tävling, förutom anmälningsavgift, insatser bör erläggandet av dessa senare vara frivilligt. Summan av gjorda insatser skall oavkortat utgå i form av kontantpriser.
- om tävlingsarrangör ordnar särskild skjutning med insats fördelas insatserna efter arrangörens bestämmande.

## **C.3.5 Bestämmelser för vissa tävlingar**

### **C.3.5.1 Allmänt**

Skytt får inte utföra övningsskjutning på tävlingsbanan den närmaste timmen före tävling.

Skjutledare och banläggare samt de övriga personer som tillhör förening(-ar) som arrangerar tävling i fältskjutning får delta i tävlingen.

#### **C.3.5.1.1 Krock med Svenska mästerskap**

Vid fastställande av skjutprogram på nationell, krets och föreningsnivå tillses att tävlingar ej förläggs samtidigt som Svenska Mästerskap. Detta gäller enbart berörd gren.

#### **C.3.5.1.2 Elektroniska tavlor**

Mål med elektronisk markering som är godkända för användning inom andra organisationer är även godkända för att användas i Förbundets verksamhet.

### **C.3.5.2 Inbjudan, målförutsättningar**

#### **C.3.5.2.1 Inbjudan**

Förening (krets) som anordnar SM-tävling eller landsdelsmästerskap skall i god tid före fastställd tävlingsdag till Förbundet insända förslag till inbjudan för godkännande. Inbjudan till nationella tävlingar skall insändas, till förbundet, för kännedom. Inget godkännande sänds tillbaka, eventuellt upptäckta fel meddelas dock.

För samtliga tävlingar gäller att, föreningen (kretsen) skall, sedan godkännande erhållits, se till att inbjudan kommer till kännedom för de som tävlingen avser.

#### **C.3.5.2.2 Målförutsättningar**

För SM och landsdelsmästerskap i fältskjutning skall även insändas målförutsättning och stationsbeskrivning. Dessa skall insändas minst 12 veckor innan tävlingsstart.

För övriga nationella fältskjutningar insänds sistnämnda handlingar till kretsstyrelsen, där de granskas av särskilt utsedd(-a) person(-er).

Krav på godkännande av målförutsättning för kretstävling enligt respektive krets bestämmande.

### **C.3.5.3 Särskilda bestämmelser för nationell tävling och landsdelstävling**

#### **C.3.5.3.1 Stomprogram**

Förbundsstyrelsen fastställer och tillkännager stomprogram för kalenderåret senast 30 juni året före genomförandeåret. Stomprogrammet innehåller datum för Svenska Mästerskap, Riksmästerskap, Rikstävlingar, landsdelsmästerskap, kretsmästerskap och landslagsaktiviteter samt återger datum för internationella mästerskap.

#### **C.3.5.3.2 Tävlingsprogram**

Ansökan om tillstånd att anordna nationell tävling och landsdelstävling skall ha inkommit till Förbundsstyrelsen före den 1 oktober året innan tävlingen är avsedd att äga rum. Ansökan från förening skall insändas till vederbörande krets, som med eget yttrande vidarebefordrar densamma.

Med ledning av inkomna ansökningar bestämmer Förbundsstyrelsen tävlingsdagar. Tävlingsprogrammet redovisas på Förbundets hemsida.

### **C.3.5.4 Särskilda bestämmelser för kretstävling**

Vid fastställande av dag för kretstävling bör man undvika att tävling anordnas samma dag som nationell eller landsdelstävling äger rum i närområdet.

Förening, som har för avsikt att anordna kretstävling, skall insända ansökan härom till vederbörlig kretsstyrelse på tid, som av denna föreskrivs.

### **C.3.5.5 Särskilda bestämmelser för föreningstävling**

Förening som avser att anordna föreningstävling som inte är begränsad till föreningens egna medlemmar bör undvika att anordna tävlingen samma dag som nationell tävling, landsdelstävling eller kretstävling äger rum på närbelägen plats.

## **C.3.6 Bestämmelser för mästerskapstävlingar**

I de fall bestämmelser avseende mästerskap inte är reglerade i skjuthandboken äger respektive nivå att besluta i frågan.

### **C.3.6.1 Omfattning**

#### **C.3.6.1.1 Omfattning precisionsskjutning**

Skjutningen utförs i två omgångar med totalt tio precisionsserier enligt bestämmelserna för pistolskyttemärket. I första omgången skjuts sju serier och i andra omgången tre serier.

Första omgången skjuts av samtliga skyttar. Till andra omgången hänförs den bästa sjättedelen (avrundas uppåt) av skyttarna i första omgången i respektive vapengrupp.

Vid uttagning till andra omgången gäller dock att samtliga skyttar med samma poäng som den siste av de enligt dessa bestämmelser uttagna får delta.

De 10 bästa i första omgången äger alltid rätt att delta i andra omgången.

Före första och andra omgången medges fem provskott under en tid av fem minuter. Markering sker efter sista provskottet.

#### **C.3.6.1.2 Omfattning fältskjutning**

Svenskt mästerskap, landsdels- och kretsmästerskap i fältskjutning skall omfatta minst 48 skott.

### **C.3.6.2 Särskilda bestämmelser för svenskt mästerskap**

SM är Förbundets tävling och de delar av arrangemanget som måste avgöras före tävlingsstart, och som av tidsbrist inte hinner avgöras av Förbundsstyrelsen, avgörs av Förbundets representant.

#### **C.3.6.2.1 Precisionsskjutning**

Vid tävling om svenskt mästerskap i precisionsskjutning äger endast kvalificerade skyttar rätt att delta.

Vid tävlingen skall vapengruppindelning tillämpas enligt kapitel F.4. Antalet startande i en vapengrupp/klass skall vara lägst 5.

Undantag skall medges för juniorklass även om denna inte har 5 startande.

Med hänsyn till förutsättningarna för arrangerande förening/krets kan Förbundsstyrelsen tvingas begränsa antalet starter per skytt eller antalet deltagare i vapengrupperna.

#### **C.3.6.2.2 Fältskjutning**

Vid tävling om svenskt mästerskap i fältskjutning äger endast kvalificerade skyttar rätt att delta.

Vid tävlingen skall vapengruppindelning tillämpas enligt kapitel D.4. Antalet startande i en vapengrupp/klass skall vara lägst 5.

Undantag skall medges för juniorklass även om denna inte har 5 startande.

Med hänsyn till förutsättningarna för arrangerande förening/krets kan Förbundsstyrelsen tvingas begränsa antalet starter per skytt eller antalet deltagare i vapengrupperna.

#### **C.3.6.2.3 Magnumfält, Magnumprecision**

Svenskt mästerskap genomförs i vapengrupperna M1 – M7. Tävlningen är öppen för skytt som äger rätt att skjuta magnumfält/magnumprecision. Antalet startande i en vapengrupp skall vara lägst 5.

Med hänsyn till förutsättningarna för arrangerande förening/krets kan Förbundsstyrelsen tvingas begränsa antalet starter per skytt eller antalet deltagare i vapengrupperna.

#### **C.3.6.2.4 Militär snabbmatch**

Vid tävling om svenskt mästerskap i militär snabbmatch äger endast kvalificerade skyttar rätt att delta.

Vid tävlingen skall vapengruppindelning tillämpas enligt kapitel J.4. Antalet startande i en vapengrupp/klass skall vara lägst 5.

Undantag skall medges för juniorklass även om denna inte har 5 startande.

Med hänsyn till förutsättningarna för arrangerande förening/krets kan Förbundsstyrelsen tvingas begränsa antalet starter per skytt eller antalet deltagare i vapengrupperna.

#### **C.3.6.2.5 Springskytte**

Svenskt mästerskap genomförs som individuell tävling, lagtävling och i vapengrupp C även stafettävling.

Skytt som äger rätt att skjuta springskytte äger även rätt att delta i SM.

Antalet startande i en klass skall vara lägst 5. Undantag juniorklass, helt sammanslagen damklass D 21-, helt sammanslagen herrklass H 21-60 och helt sammanslagen herrklass H 65-.

Vid svenskt mästerskap, i vapengrupp C, ska fallmål användas. Vid mästerskaps-tävling skall antalet stationer vara lägst sex för att tävlingsresultatet skall generera poäng för stormästarmärket.

#### **C.3.6.2.6 Skidskytte**

Svenskt mästerskap genomförs som individuell tävling, lagtävling och i vapengrupp C även stafettävling.

Skytt som äger rätt att skjuta skidskytte äger även rätt att ställa upp på SM.

Antalet startande i en klass skall vara lägst 5. Undantag juniorklass, helt sammanslagen damklass D 21-, helt sammanslagen herrklass H 21-60 och helt sammanslagen herrklass H 65-.

Vid svenskt mästerskap i vapengrupp C ska fallmål användas. Vid mästerskapstävlingar gäller klassisk åkstil. Vid mästerskapstävling skall antalet stationer vara lägst sex för att tävlingsresultatet skall generera poäng för stormästarmärket.

### **C.3.6.3 Särskilda bestämmelser för landsdelsmästerskap**

Skjutningen utförs enligt bestämmelserna för tävling om svenskt mästerskap.

Undantag från regeln om lägst 5 startande kan medges av respektive landsdelskommitté. Antalet medaljer reduceras därvid enligt moment C.3.4.1. För respektive gren äger landsdelskommittén rätt att besluta vilka som får delta.

#### **C.3.6.3.1 Springskytte**

Vid mästerskapstävling skall antalet stationer vara lägst sex för att tävlingsresultatet skall generera poäng för stormästarmärket.

#### **C.3.6.3.2 Skidskytte**

Vid mästerskapstävling skall antalet stationer vara lägst sex för att tävlingsresultatet skall generera poäng för stormästarmärket. Vid mästerskapstävlingar gäller klassisk åkstil.

### **C.3.6.4 Särskilda bestämmelser för kretsmästerskap**

Skjutningen utförs enligt bestämmelserna för tävling om svenskt mästerskap. Kretsstyrelsen äger dock meddela andra regler i följande hänseenden:

Undantag från regeln om lägst 5 startande kan medges. Antalet medaljer reduceras därvid enligt moment C.3.4.1.

Avvikelse från bestämmelserna skall delges tävlingsdeltagarna före tävlingens början. För respektive gren äger kretsstyrelsen rätt att besluta vilka som får delta.

#### **C.3.6.4.1 Springskytte**

Vid mästerskapstävling skall antalet stationer vara lägst sex för att tävlingsresultatet skall generera poäng för stormästarmärket.

#### **C.3.6.4.2 Skidskytte**

Vid mästerskapstävling skall antalet stationer vara lägst sex för att tävlingsresultatet skall generera poäng för stormästarmärket.

### **C.3.6.5 Bestämmelser för lagtävling**

I lagtävling C kan skytt från annan C-klass ingå under förutsättning att:

- minst en deltagare i laget deltar i aktuell klass.
- denna ej ingår i annat lag
- skjuter under samma förutsättningar samt
- uppfyller kraven för den klass där laget ingår

#### **C.3.6.5.1 Precision, fältskjutning och militär snabbmatch**

Vid SM i precisions- och fältskjutning tävlar föranmälda föreningslag om medaljer enligt följande.

I såväl precisionsskjutning, fältskjutning som militär snabbmatch utdelas Förbundets medaljer inom var och en av vapengrupperna A, B, C, samt klasserna Damer C, Juniorer C, Veteraner C. I fältskjutning dessutom i vapengrupp R.

Förening får delta med flera lag i varje vapengrupp samt härutöver anmäla lag inom mästerskapsklasserna Dam C, Jun C och Vet C.

Lag består av tre skyttar i vapengrupperna A, B, C och R, två skyttar i Dam C, Jun C, Vet C. Till varje lag får två reserver anmälas, vilka inträda i anmäld ordning. Lagets sammansättning skall vara föranmäld liksom reserverna, men får ändras senast dagen före tävling. Arrangör har rätt att ange klockslag för när ändring senast får

ske. En och samma skytt kan vara reserv endast i ett lag. Om lagmedlem ej startar går reserv in i laget.

#### **C.3.6.5.2 Magnumfältskjutning, magnumprecision**

Vid SM i magnumfältskjutning, magnumprecision tävlas i vapengrupperna M1–M7. Förening får delta med flera lag i varje vapengrupp. Laget består av 3 skyttar. Till varje lag får två reserver anmälas, vilka inträda i anmäld ordning. Lagets sammansättning skall vara föränmäld liksom reserverna, men får ändras senast dagen före tävling. Arrangör har rätt att ange klockslag för när ändring senast får ske. En och samma skytt kan vara anmäld som reserv i flera lag. Dock får reservens resultat endast räknas i ett lag.

Första tävlingsskott i respektive vapengrupp är gräns för tävlingens start. Reserv får inte inträda i tävlingen efter det att första skottet avlossats.

### **C.3.7 Bestämmelser för rekord**

#### **C.3.7.1 Bestämmelser för rekord i precisionsskjutning**

Svenskt rekord kan noteras endast vid

- Svenskt mästerskap
- Landsdelsmästerskap
- Kretsmästerskap

##### **C.3.7.1.1 Individuellt**

Svenskt rekord noteras i precisionsskjutning avseende 10 serier i vardera vapengrupp A, B och C. I vapengrupp C noteras rekord, förutom i öppen klass, även för damer, yngre veteraner (VY), äldre veteraner (VÅ) och juniorer.

##### **C.3.7.1.2 Lag**

Svenskt rekord noteras i precisionsskjutning avseende 7 serier per lagmedlem (3 respektive 2 st.) i vardera vapengrupp A, B och C. I vapengrupp C noteras rekord, förutom i öppen klass, även för damer, veteraner C och juniorer.

##### **C.3.7.1.3 Bestämmelser**

1. Mot varje tavla (spegel) får ha skjutits högst två serier, varav en får vara provskottserie.
2. Får även skjutas på elektroniska mål.
3. Överträffas eller tangeras gällande rekord skall protokoll enligt Bilaga 6 omedelbart upprättas av tävlingsledaren. Protokollet skall justeras av jurymedlemmarna och därefter snarast insändas till Förbundet för godkännande.
4. Omedelbart efter det att rekordresultatet uppnåtts skall skyttens vapen inlämnas till tävlingsledningen för kontroll.
5. Svenskt rekord införs i Förbundets meddelanden.
6. För rekord inom landsdelar och kretsar åligger det landsdels AU resp. kretsstyrelse att utfärda bestämmelser.
7. Protokoll avseende sådant rekord insänds av AU resp. kretsstyrelse till Förbundet för fastställande. Dessa rekord registreras vid Förbundets kansli och meddelas årligen på Förbundsmeddelande.

#### **C.3.7.2 Bestämmelser för rekord i magnumprecision**

Svenskt rekord kan noteras endast vid

- Svenskt mästerskap
- Landsdelsmästerskap
- Kretsmästerskap

**C.3.7.2.1 Individuellt**

Svenskt rekord noteras i precisionsskjutning avseende 6 serier i vardera vapengrupp M1–M7

**C.3.7.2.2 Lag**

Svenskt rekord noteras i precisionsskjutning avseende 6 serier per lagmedlem (3 respektive 2 st.) i vardera vapengrupp M1–M7.

**C.3.7.2.3 Bestämmelser**

1. Mot varje tavla (spegel) får ha skjutits högst två serier, varav en får vara provskottserie.
2. Får även skjutas på elektroniska mål.
3. Överträffas eller tangeras gällande rekord skall protokoll enligt Bilaga 6 omedelbart upprättas av tävlingsledaren. Protokollet skall justeras av jurymedlemmarna och därefter snarast insändas till Förbundet för godkännande.
4. Omedelbart efter det att rekordresultatet uppnåtts skall skyttens vapen inlämnas till tävlingsledningen för kontroll.
5. Svenskt rekord införs i Förbundets meddelanden.
6. För rekord inom landsdelar och kretsar åligger det landsdels AU resp. kretsstyrelse att utfärda bestämmelser.
7. Protokoll avseende sådant rekord insänds av AU resp. kretsstyrelse till Förbundet för fastställande. Dessa rekord registreras vid Förbundets kansli och meddelas årligen på Förbundsmeddelande.

**C.3.7.3 Bestämmelser för rekord i Nationell Helmatch**

Ej tillämpligt.

**C.3.7.4 Bestämmelser för rekord i Militär Snabbmatch**

Svenskt rekord kan noteras endast vid

- Svenskt mästerskap
- Riksmästerskap
- Landsdelsmästerskap
- Kretsmästerskap
- Nationellt militärt mästerskap och högre

**C.3.7.4.1 Individuellt**

Svenskt rekord noteras i militär snabbmatch avseende 12 serier enligt gällande bestämmelser. Rekord kan sättas i vardera vapengrupp A, B, C och R. I vapengrupp C noteras rekord, förutom i öppen klass, även för damer, yngre veteraner (VY), äldre veteraner (VÅ) och juniorer.

**C.3.7.4.2 Lag**

Svenskt rekord noteras i militär snabbmatch avseende 12 serier, enligt gällande bestämmelser, per lagmedlem (3 respektive 2 st) i vardera vapengrupp A, B och C. I vapengrupp C noteras rekord, förutom i öppen klass, även för damer, veteraner C och juniorer.

**C.3.7.4.3 Bestämmelser**

1. Mot varje tavla (spegel) får ha skjutits högst fyra serier.
2. Får även skjutas på elektroniska mål.
3. Överträffas eller tangeras gällande rekord skall protokoll enligt Bilaga 6 omedelbart upprättas av tävlingsledaren. Protokollet skall justeras av jurymedlemmarna och därefter snarast insändas till Förbundet för godkännande.
4. Omedelbart efter det att rekordresultatet uppnåtts skall skyttens vapen inlämnas till tävlingsledningen för kontroll.
5. Svenskt rekord införs i Förbundets meddelanden.

6. För rekord inom landsdelar och kretsar åligger det landsdels AU resp. kretsstyrelse att utfärda bestämmelser.
7. Protokoll avseende sådant rekord insänds av AU resp. kretsstyrelse till Förbundet. Dessa rekord registreras vid Förbundets kansli och meddelas årligen på Förbundsmeddelande.

### **C.3.7.5 Bestämmelser för rekord i PPC**

Svenskt rekord kan noteras endast vid

- Nationell tävling
- Svenskt mästerskap
- Landsdelsmästerskap
- Kretsmästerskap
- Internationella mästerskap och övriga av WA 1500 sanktionerade tävlingar.

#### **C.3.7.5.1 Individuellt**

Svenskt rekord noteras i Pistol 1500, Revolver 1500, Optiska riktmedel 1500, Open, Distinguished Revolver, Distinguished Pistol, Standardrevolver 4,25", Standardrevolver 2,75", Standardrevolver 2,75" T skott, Standard semi-automatic Pistol 5,5", Standard semi-automatic Pistol 3,65" i enlighet med gällande bestämmelser.

#### **C.3.7.5.2 Lag**

Svenskt rekord noteras i tvåmannalag pistol respektive revolver, dels för klubblag, dels för landslag enligt bestämmelserna i de särskilda reglerna för PPC.

#### **C.3.7.5.3 Bestämmelser**

1. Mot varje tavla (spegel) får ha skjutits högst två serier, varav en får vara provskottsserie.
2. Får även skjutas på elektroniska mål.
3. Överträffas eller tangeras gällande rekord skall protokoll enligt Bilaga 6 omedelbart upprättas av tävlingsledaren. Protokollet skall justeras av jurymedlemmarna och därefter snarast insändas till Förbundet för godkännande.
4. Omedelbart efter det att rekordresultatet uppnåtts skall skyttens vapen inlämnas till tävlingsledningen för kontroll.
5. Svenskt rekord införs i Förbundets meddelanden.
6. För rekord inom landsdelar och kretsar åligger det landsdels AU resp. kretsstyrelse att utfärda bestämmelser.
7. Protokoll avseende sådant rekord insänds av AU resp. kretsstyrelse till Förbundet. Dessa rekord registreras vid Förbundets kansli och meddelas årligen på Förbundsmeddelande.

## **C.4 Allmänna bestämmelser för tävlingar**

### **C.4.1 Allmänt**

Denna del innehåller anvisningar i fråga om anordnande och genomförande av tävlingar. Föreskrifterna är tvingande och skall följas om inte särskilda förhållanden, exempelvis brist på funktionärer vid smärre tävlingar motiverar avsteg.

Grundläggande bestämmelser finns i C.3.

#### **C.4.1.1 Genomförande**

Tävlingsdeltagarna har rätt att förvänta att genomförande och övervakning sker med lika stor noggrannhet på en mindre tävling som på en större.

Om deltagarantalet är litet, kan någon form av handicapbestämmelser tillämpas.

Skyttar tillhörande samma vapengrupp skall såvitt möjligt skjuta under likvärdiga förhållanden.

Målens placering och synlighet även under varierande belysningsförhållanden samt eldställningarnas beskaffenhet skall vara så likartade som möjligt.

Märkning av taylor och figurer skall vara så tydlig att alla skyttar utan tvekan kan uppfatta sina mål.

Kommandon (befallningar, visselsignaler) skall vara lika från fall till fall och följa texten i de skriftliga instruktionerna.

Tavel- (mål-) kontroll skall vara tillförlitlig samt markering och protokollföring felfri. Därför krävs en klart angiven rutin.

#### **C.4.1.2 Tävlingsgrenar**

Tävling kan arrangeras som banskjutning (precisionsskjutning, magnumprecision, snabbskjutning, nationell helmatch, luftpistolsskjutning, falling target, PPC, militär snabbmatch), fältskjutning, magnumfältskjutning, skidskytte, springskytte samt som kombinerad tävling.

Kombinerad tävling omfattar i regel ett eller flera moment i banskjutning och fältskjutning varvid resultaten sammanräknas.

#### **C.4.1.3 Ansvar Tävlingsledning**

Tävlingsledning har ansvar för att tävlingen genomförs på ett säkert, sportsligt och rättvist sätt och enligt Förbundets bestämmelser. Anpassning får ske till den nivå som tävlingen gäller. En tävling på riksnivå kräver absolut följsamhet till gällande tävlingsbestämmelser, medan en tävling på klubbnivå kan tillåtas ha förenklade regler, utan att för den skull vara osportslig. Under inga omständigheter är det dock tillåtet att bortse från säkerhetsbestämmelser.

En anmärkning mot tävlingsledning kan leda till att en eller flera ledamöter befins vara ansvariga för regelbrott.

#### **C.4.1.4 Funktionärer allmänt**

Tävlingsledare skall ge funktionärer erforderliga skriftliga instruktioner och förvissa sig om att de uppfattat dessa på ett riktigt sätt.

Funktionär bör vid större tävling vara försedd med igenkänningstecken, t.ex. namnbricka.

Skyttarnas utrustning, skjutställningar och deras åtgärder på och i närheten av skjutplatsen skall granskas och vid behov rättas. Härvid tillses särskilt att skytt skjuter med kontrollerat vapen i anmäld vapengrupp.

Funktionär får inte inlåta sig i diskussion med skyttarna. Uppstår meningsskiljaktigheter skall den tävlande hänvisas till expeditionen eller tävlingsledaren.

Skjutledaren skall välja sådan plats att han lätt överblickar hela skjutlaget.

Under pågående skjutning får skytt inte störas, såvida inte ögonblicklig rättelse är nödvändig av säkerhetsskäl eller då skytt håller på att göra sådant fel, som kan medföra bestraffning. I sistnämnda fall skall rättelse lugnt och bestämt begäras. Annan skytt får därvid inte störas.

#### **C.4.1.5 Tävlingsjury**

Tävlingsjury skall utses vid alla mästerskap och större nationella tävlingar. Vid andra tävlingar kan tävlingsjury utses. Huvuduppgiften är att tillvarata de tävlandes intressen under tävlingarna. Juryn skall behandla och besluta i samtliga ärenden som inlämnats till juryn, främst protester från de tävlande mot domslut. Juryn skall bestå av tre i skyttefrågor väl förfarna personer. Beslut fattas genom röstning varvid det alternativ som minst två juryledamöter väljer skall gälla. Juryledamot får ej vara med och fatta beslut i egen sak. Om så är fallet skall tävlingsledningen utse ersättare. Ett jurysammanträde skall snabbt kunna sammankallas och beslut fattas under hela tävlingen.

### **C.4.2 Bestämmelser för vapenkontroll**

#### **C.4.2.1 Allmänna bestämmelser**

Vapenkontroll har till ändamål dels att trygga säkerheten och dels att fastställa att de tävlandes vapen uppfyller gällande vapenbestämmelser.

Vapenkontroll enligt nedanstående bestämmelser skall utföras vid alla mästerskap, nationella tävlingar och övriga tävlingar som fyller kraven för standardmedaljens utdelande.

Vapenkontroll kan ske antingen som obligatorisk kontroll före start eller med utökad stickprovskontroll. Godkännande av utökad stickprovskontroll lämnas av tävlingskommittén för SM, eller av kretsstyrelse i arrangerande krets för övriga tävlingar.

För notering av rekordresultat skall efterkontroll alltid utföras.

Vapen som överlämnas till vapenkontrollant skall vara tömt. Säkerhetspropp/ bricka skall vara isatt och slutstycket framfört/trumman insvängd. Magasinet skall överlämnas separerat från pistolen.

Kontrollanten skall förvissa sig om att vapnet är oladdat innan kontrollen utföres. Kontrollen skall utföras så att vapnet inte tar skada.

Vapenkontrollant skall direkt påtala brott mot säkerhetsföreskrifterna samt vid grova överträdelser göra anmälan till tävlingsledningen.

Behörig att tjänstgöra som vapenkontrollant är den som genomgått av Förbundet/krets anordnad och godkänd kurs för vapenkontrollanter. Även annan erkänt vapenkunnig person, som kretsstyrelsen godkänt, får anlitats.

##### **C.4.2.1.1 Vapenkontroll före start**

Vid vapenkontroll före start kontrolleras alla vapen. Stickprov eller kontroll av samtliga vapen kan dessutom utföras under tävlingen eller omedelbart efter det att skytten slutfört tävlingen.

**C.4.2.1.2 Utökad stickprovskontroll**

Utökad stickprovskontroll utförs under tävlingen eller omedelbart efter att skytten slutfört tävlingen. Vid utökad stickprovskontroll skall minst 15 % av deltagarna slumpmässigt kontrolleras.

Den utökade stickprovskontrollen genomförs enligt följande:

- Vapenkontrollen genomförs av den vid tävlingen utsedda kontrollanten.
- Vapnet kontrolleras som om det vore en obligatorisk vapenkontroll. Om vapnet ej godkänns skall skytten diskvalificeras enligt B.3.2.3. Diskvalifikationen gäller enbart aktuell vapengrupp.
- Om vapnet ej håller avtryckarvikten på max tre försök är vapnet underkänt.

Stickprov eller kontroll av samtliga vapen kan dessutom utföras under tävlingen eller omedelbart efter det att skytten slutfört tävlingen.

Om utökad stickprovskontroll använda skall skyttarna ges möjlighet att själva kontrollera sitt vapen innan start.

**C.4.2.2 Utrustning i vapenkontroll**

- Rektangulär låda 300 x 150 x 50 mm (för luftpistol 420 x 200 x 50 mm), tillverkningstolerans + 1,0 mm
- Skjutmått (motsvarande) för övriga mått
- Våg
- Kontrollvikt för avtryck 1 och 1,36 kg (för luftpistol 0,5 kg). Tillverkningstolerans – 0,01 kg. Kontrollvikten får inte vara försedd med trissa
- Märklack eller märklappar
- Startlista (i förekommande fall)
- Penna
- Eventuellt verktyg (för eget behov eller utlåning)
- Stadigt bord och stol

**C.4.2.3 Kontrollplatsen**

Platsen för vapenkontroll skall vara tydligt utmärkt på tävlingsplatsen. Vapenkontrollanten skall placeras så att han/hon ostört och utan påverkan kan utföra kontroll och fatta beslut.

- Inga skyttar eller störande moment tillåts bakom kontrollanten.
- Ordna köns riktning. Ta emot vapnen från en enda riktning.

**C.4.2.4 Kontrollens utförande**

- Ta endast emot ett vapen med isatt säkerhetspropp/bricka.
- Tomt magasin tas emot separat.
- Gör patron ur.
- Gör typkontroll. Kontrollera att vapnet inte har ändrats från sitt modellenliga utförande vad avser konstruktionsdetaljer som påverkar hållfasthet, säkerhet och avsedd funktion.
- Kontrollera (okulärt) vapnets tekniska tillstånd beträffande sprickor, onormal friktion eller trimning och att kolvdelar, pipvikt och riktmedel sitter fast.
- Kontrollera avtrycket samt på revolver hanens upphakningsmotstånd. Utförs med kontrollvikt. Se Bild 1 och Bild 2.
- Kontrollera mått och vikt. Märk godkänt vapen.

Vapnet återlämnas med isatt säkerhetspropp/bricka.

Vid kontroll av luftpistol och vapnet har magasin, får vapnet mätas utan magasin. Det vägs komplett med sikten monterade.



Bild 1: Kontroll av avtrycksvikt.



Bild 2: Kontroll av upphakningsmotstånd.

#### C.4.2.5 Anvisningar för kontrollvägning

- Kontrollvikten skall stå på ett stadigt underlag.
- Kontrollanten skall under vägning ha båda armbågarna stödda av underlaget.
- Vapnet skall hållas med pipan i lodrätt läge.
- Vikten får inte lyftas till avtryckaren
- Vapnet får inte lutas för att kunna lyfta vikten

- Kontrollvikten bygel placeras på mitten av avtryckaren. Kontrollanten bestämmer var kontrollvikten skall placeras. Se Bild 3.
- Placera inte vikten på avtryckaren mot annan del än den spetsiga delen av bygeln eller den med friktionsmaterial försedda delen av bygeln.
- Vapnet lyfts försiktigt med pipan i lodrätt läge.

Om fastställt tryck inte innehålls måste skytten göra nödvändig justering innan ny kontrollvägning sker.



Bild 3: Placering av kontrollvikt.

### C.4.3 Organisation av tävlingar

#### C.4.3.1 Allmänt

Organisation av mycket stora tävlingar, t.ex. svenskt mästerskap, berörs inte här.

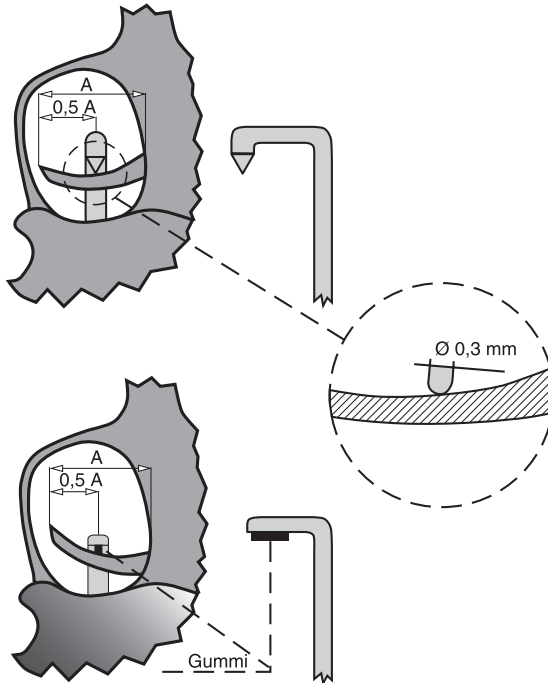
##### C.4.3.1.1 Organisation

Vid större tävlingar bör en organisationskommitté utses, bestående av personer, som är väl förtrogna med de aktuella uppgifterna.

Vid mindre tävlingar utses en tävlingsledning, bestående av representanter från arrangerande krets eller förening.

Tävlingsorganisationen får inte vara ett självändamål så att tävlingsdeltagarnas berättigade intressen åsidosätts. En tävling är inte bara en spännande kamp om framskjutna placeringar utan även en fritidsverksamhet för deltagarnas nytta och nöje.

#### **C.4.3.1.2 Organisationens omfattning**

Organisationsplanen grundar sig på

- tillgång till banor, utrustning och materiel
- uppskattat antal deltagare
- uppskattad tidsåtgång per skjutlag
- tid till förfogande för genomförande av tävlingen
- behov av och tillgång till funktionärer

#### **C.4.3.1.3 Ansvar**

Organisationskommittén (tävlingsledningen) är ansvarig för att åtaget tävlingsuppdrag fullgörs på ett ändamålsenligt sätt. Den bestämmer tid och plats för tävlingen, fastställer programmet, utfärdar inbjudan, utser tävlingsledare, som har ansvaret för tävlingens tekniska genomförande, och övriga funktionärer av särskild vikt samt erforderliga specialutskott.

#### **C.4.3.1.4 Skjutledare**

För varje särskild tävling (skjutplats) skall finnas en skjutledare, som sorterar under tävlingsledningen eller direkt under tävlingsledaren, där sådan finnes. Han skall vara insatt i samtliga tekniska detaljer och är närmast ansvarig för att allt görs för att förebygga olyckshändelser vid skjutningen. I god tid skall han därför undersöka och avhjälpa eventuella bristfälligheter på skjutbaneanläggningar, kulfång eller andra skyddsanordningar, som kan innebära risker.

#### **C.4.3.1.5 Inbjudan**

Inbjudan som utsänds 3-4 veckor före tävling bör innehålla uppgift om

- arrangör av tävlingen,
- om mål som ej finns i SHB skall användas,
- om knästående eller liggande skjutställning förekommer,
- dag och samlingsplats för tävlingen, vid behov skiss över vägen till samlingsplatsen,
- anmälningstiden; vid större tävlingar den dag, då denna utgår; vid mindre tävlingar anmälningstidens början och slut själva tävlingsdagen (tiden bör i regel vara 2 till 4 timmar),
- om anmälningstiden utgår före tävlingsdagen skall det anges om efteranmälan mottas eller inte,
- avgifter enskilt och i lag,
- vilka föreningar och eventuellt andra organisationer, som inbjuds till tävlingen,
- tävlingsprogram, deltagande skjutklasser, lagtävlingar, skottantal mm,
- de vandrings-, lag-, serie-, eller andra priser, om vilka tävling skall äga rum,
- tävlingsexpeditionens och/eller skjutledarens adress och telefonnummer,
- anvisningar för resor till och från tävlingen,
- hur eventuell förplägnad är ordnad,
- tid och plats för prisutdelning, samkväm m.m.
- grenspecifik information, se respektive kapitel.

#### **C.4.3.1.6 Press**

Är tävling av sådan omfattning att kontakt med pressen är påkallad, skall sådan åtgärd vidtas senast i samband med utsändande av inbjudan. Pressmän bör inbjudas att följa förberedelsearbetet för större tävling. Härigenom förbättras möjligheterna att tävlingsreferaten blir sakkunniga och intressanta.

Presstjänsten fungerar i regel säkrast om någon ur tävlingsledningen utses att personligen kontakta pressen och sända in resultatlista med kort referat från tävlingen.

Referat av större tävlingar bör telefonerats till TT samt insändas till främst lokalpressen.

**C.4.3.1.7 Föranmälan**

Föranmälan måste i regel tillämpas vid större tävlingar. Den kan kombineras med efteranmälan eventuellt mot förhöjd avgift.

Anmälan på tävlingsplatsen kan i allmänhet användas vid mindre tävlingar. När så är möjligt bör dock skyttarna beredas tillfälle att föranmäla sig till önskad starttidpunkt.

I bestämmelser för lagtävlingar bör alltid föranmälan av skyttarnas namn krävas, med tillägg av en eller möjligen två reserver.

**C.4.3.1.8 Expeditionstjänst under tävling**

Då anmälningar och inbetalning av avgifter m.m. mottas tävlingsdagen, måste personalstyrkan, expeditionslokalen och anordningarna i övrigt vara anpassade efter det beräknade antalet deltagare, så att irriterande köbildning undviks. För tids vinnande kan skyttarna själva ifylla sina skjutkort.

Om olika vapengrupper skall anmälas vid olika bord, skall detta markeras med tydliga anslag för att underlätta för skyttarna att hitta rätt. Vid behov uppsätts tält eller regnskydd.

**C.4.3.1.9 Resultatgivning**

För att resultaten skall kunna anslås så fort som möjligt, bör de olika arbetsoperationerna uppdelas.

Vid tävlingar bör listor över resultaten anslås kontinuerligt och snarast möjligt. På särskild plats anslås resultaten individuellt och i lag. På anslagstavlan kan lämpligen anges antalet skyttar i varje klass.

För att underlätta arbetet inom sekretariatet kan vid lagtävlingar utan föranmälda skyttar respektive lagledare inlämna sina lagdeltagares resultat för kontrollräkning.

Vid tävling av större omfattning bör resultatet föras på stor tavla vid skjutplatsen, så att publik och deltagare lätt kan följa tävlingens gång. Resultaten kan dessutom meddelas i högtalare. Man bör också beakta möjligheten att fortlöpande delge resultat via Internet eller motsvarande.

**C.4.3.1.10 Resultatlista**

Preliminär resultatlista bör anslås innan eventuell prisutdelning.

Fullständig resultatlista skall av tävlingsledningen uppgöras snarast efter tävlingen. Senast inom 14 dagar översänds den till arrangerande förenings pistolskyttekrets för kontroll. Sedan den godkännts utsänds den snarast och senast inom en vecka till samtliga i tävlingen deltagande föreningar. Vid nationella, landsdels- och kretstävlingar skall resultatlistan insändas även till Förbundet och respektive kretsar. Till de föreningar/kretsar, vilka arrangören förväntat sig om har e-postadress eller möjlighet att läsa resultat via länk på Förbundets hemsida, är det tillräckligt att skicka den med e-post. Resultatlista till förbundet skall vara i pdf.

Resultatlistan skall bland annat innehålla uppgift om

- arrangerande förening
- dag och plats för tävlingen
- tävlingens karaktär t.ex. precisionstävling, fältskjutning etc.
- antalet startande per klass eller mästerskap.
- maximalt antal träff eller poäng.
- fullständig resultatförteckning över samtliga individuella tävlingar uppställda klassvis (innehållande minst placering, för- och efternamn, föreningstillhörighet och resultat på samtliga deltagande skyttar).
- redovisning av i förekommande fall erlagd frivillig insats, resultat av mästerskaps- och lagtävlingar samt tävlingar om vandrings- och seriepriser,
- vilka som uppfyllt fordringarna för Förbundets standardmedalj i silver respektive brons.

I och med skytts anmälan till tävling kommer dennes uppgifter enligt ovan att offentliggöras i resultatlistan, vilken anslås och/eller publiceras i olika media (ex. press, Internet).

**C.4.3.1.11 Prisutdelning**

Prisutdelning skall vara väl förberedd. Tävlingsresultaten skall före prisutdelningen vara noga kontrollerade, inte minst i lagtävlingar.

Utdelning av heders-, vandrings-, serie- och lagpriser samt medaljer och plaketter bör om möjligt ske samma dag som tävlingen ägt rum, åtminstone till de främsta pristagarna.

Hederspriser kan antingen vara av tävlingsledningen fördelade till pristagarna eller väljas av dessa. Det senare förfarandet bör endast komma ifråga, då det är fråga om priser av brukskaraktär.

För att vinna tid kan prisutdelningen vid större tävlingar försiggå vid flera bord samtidigt, exempelvis ett för varje vapengrupp.

Särskilt betydelsefullt är att vandringspriser, som inte avhämtas av vederbörlig vinnare, kvitteras av den som hämtar priset.

Om priser som inte avhämtats skall tillfalla arrangerande förening (krets), bör detta anges i inbjudan.

Om någon tävlingsarrangör vill spara tid genom att lämna ut priser efter första omgången i precisionsskjutning får detta ske om priser reserverats för det antal skyttar som kvalificerat sig till andra omgången. Prisutdelning till dessa skall avse resultat efter det totala antalet serier.

**C.4.3.1.12 Inställd tävling**

Om tävling inställs av orsak som arrangören inte kunnat råda över har denne rätt att innehålla högst en tredjedel av anmälningsavgiften, dock lägst 30 kronor.

## C.5 Bestämmelser för standardmedalj



Bild 4: Standardmedalj

### C.5.1 Bestämmelser för standardmedalj i brons och silver

Svenska Pistolskytteförbundets standardmedalj utdelas vid kretstävlingar, landsdelstävlingar, nationella tävlingar och rikstävlingar i av Förbundet sanktionerade tävlingsgrenar.

Standardmedalj utdelas i samtliga klasser.

Vid föreningstävling får medaljen utdelas endast vid en precisionsskjutning, en snabb-skjutning, en tävling i nationell helmatach, en tävling i militär snabbmatach, en PPC-tävling, en fältskjutning, en magnumfältskjutning, en magnumprecision en springskyttetävling och en skidskyttetävling per år. Sådana erövrade medaljer gäller inte som delkvalifikation för märkesprov, riksmästarklass, deltagande i SM eller för erövrande av standardmedaljen i guld eller guld med överstycke med krans.

#### Tävlingsomfattning.

- Fältskjutning: Minst 6 skjutstationer med 6 skott vid varje skjutstation.
- Magnumfältskjutning: Minst 6 skjutstationer med 6 skott vid varje station.
- Precisionsskjutning: Minst 6 serier enligt bestämmelserna för pistolskyttemärket.
- Magnumprecision 6 serier om vardera 5 skott.
- Snabbskjutning 6 serier om vardera 5 skott.
- Nationell Helmatach enligt bestämmelserna för respektive tävlingsform.
- Militär snabbmatach enligt bestämmelserna för respektive tävlingsform.
- PPC enligt bestämmelserna för respektive tävlingsform.
- Skid- och springskyttetävling enligt bestämmelserna för respektive tävlingsform.

### C.5.1.1 Beräkningsunderlag för standardmedaljer

#### C.5.1.1.1 SM och landsdelsmästerskap

Vid SM och landsdelsmästerskap skall alltid standardmedaljberäkning ske separat för varje mästerskap i vapengrupp C (Öppen C, Dam C, Vet (Y resp. Å) C och Jun C)

#### C.5.1.1.2 Fältskjutning

Samtliga deltagare sammanförs oavsett klasstillhörighet vapengruppsvis (A, A optisk, B, C och R) utom vid SM och landsdelsmästerskap där separat standardmedaljberäkning skall ske för varje mästerskap i vapengrupp C.

#### C.5.1.1.3 Magnumfältskjutning

Samtliga deltagare beräknas vapengruppsvis.

#### C.5.1.1.4 Precisionsskjutning

Samtliga deltagare sammanförs oavsett klasstillhörighet vapengruppsvis (A, A optisk, B och C) utom vid SM och landsdelsmästerskap där separat standardmedaljberäkning skall ske för varje mästerskap i vapengrupp C. Vid mästerskapstävling beräknas antalet standardmedaljer enligt resultat efter grundomgången.

**C.5.1.1.5 *Magnumprecision***

Samtliga deltagare beräknas vapengrupsvis.

**C.5.1.1.6 *Snabbskjutning***

Samtliga deltagare sammanförs oavsett klasstillhörighet vapengrupsvis (A, B och C).

**C.5.1.1.7 *Nationell Helmatch***

Samtliga deltagare sammanförs oavsett klasstillhörighet vapengrupsvis (A, B och C).

**C.5.1.1.8 *Militär snabbmatch***

Samtliga deltagare sammanförs oavsett klasstillhörighet vapengrupsvis (A, A optisk, B, C och R) utom vid SM och landsdelsmästerskap där separat standardmedaljberäkning skall ske för varje mästerskap i vapengrupp C.

**C.5.1.1.9 *Skidskytte och springskyttetävling***

Deltagarna sammanförs klassvis.

**C.5.1.1.10 *Luftpistol***

Deltagarna sammanförs i två olika klasser beroende på antalet skjutna skott (40 eller 60).

**C.5.1.1.11 *Falling target***

Samtliga deltagare sammanförs oavsett klasstillhörighet.

**C.5.1.1.12 *PPC***

Samtliga deltagare sammanförs oavsett klasstillhörighet vapengrupsvis.

**C.5.1.2 *Beräkningsmetod***

Vid beräkningen avrundas till närmast lägre hela tal.

Sammanslagning av klasser får inte ske om inte förutsättningen (svårighetsgrad) varit densamma för alla i gruppen, undantag skytt som under kalenderåret fyller 70 år eller mer, som i fältskjutning får skjuta med stödhand. Se dock ovan vad gäller SM och landsdelsmästerskap.

Juniorer, Damer och Veteraner inräknas i vapengrupp C endast om de skjutit med samma förutsättning som övriga C-skyttar (VÅ:s rätt till stödhand räknas som samma förutsättningar).

Berättigad till standardmedaljen i silver respektive brons är den bästa niondelen respektive bästa tredjedelen av antalet skyttar i varje av ovanstående grupper. Beräkningen avrundas neråt. (för skid- och springskyttetävling i klasser) samt de som uppnått samma poängtal/sluttid som dessa.

**C.5.1.2.1 *Fältskjutning***

Vid fältskjutning gäller samma träffantal.

Vid poängfältskjutning gäller samma antal poäng.

**C.5.1.2.2 *Magnumfältskjutning***

Vid magnumfältskjutning gäller samma antal träff, träffade figurer och poäng.

**C.5.1.2.3 Precisionsskjutning**

Vid precisionsskjutning gäller samma poäng.

Standardmedalj i precisionsskjutning kan erövras även genom att uppnå fasta poängkrav, olika för de tre vapengrupperna. Poängkrav gäller för såväl 6, 7 som 10 serier enligt tabellen. Vid fler än tio serier utgår man från kraven för tio serier, delar med 10 och multiplicerar värdet med antal skjutna serier.

Antal serier	Vpgr A, A optisk		Vapengrupp B		Vapengrupp C	
	Silver	Brons	Silver	Brons	Silver	Brons
Sex	277	267	282	273	283	276
Sju	323	312	329	319	330	322
Tio	461	445	470	455	471	460

**C.5.1.2.4 Magnumprecision**

Vid magnumprecision gäller samma poäng.

Standardmedalj i magnumprecisions kan erövras även genom att uppnå fasta poängkrav, olika för vapengrupperna.

Fasta poänggränser Magnumprecision.

Vapengrupp M1–M4, M8		Vapengrupp M5		Vapengrupp M6–M7, M9	
Silver	Brons	Silver	Brons	Silver	Brons
282	274	294	288	270	253

**C.5.1.2.5 Militär snabbmatch**

Vid militär snabbmatch gäller samma poäng.

Standardmedalj i militär snabbmatch kan erövras även genom att uppnå fasta poängkrav, olika för vapengrupperna.

Även i militär snabbmatch kan standardmedalj erövras genom att uppnå fasta poänggränser enligt nedanstående tabell.

Antal serier	Vpgr A, A optisk		Vapengrupp R		Vapengrupp B		Vapengrupp C	
	Silver	Brons	Silver	Brons	Silver	Brons	Silver	Brons
Tolv	540	516	552	528	561	537	564	540

**C.5.1.2.6 PPC**

Vid PPC gäller samma poäng.

Standardmedalj i PPC kan erövras även genom att uppnå fasta poängkrav, olika för vapengrupperna.

Fasta poänggränser PPC.

P 1500		R 1500		Open		SP5 SR6		SSA SR4" SR2,75"	
Silver	Brons	Silver	Brons	Silver	Brons	Silver	Brons	Silver	Brons
1470	1440	1480	1450	590	583	583	572	475	470

### C.5.1.2.7 Exempel på beräkning av antalet standardmedaljer

#### Fältskjutning

Alla deltagare sammanförs vapengrupsvis på en gemensam resultatlista. (Annars är risken stor för felberäkning). Med denna lista som utgångspunkt beräknas antalet medaljer.

#### 35 deltagare sammanlagt i vapengruppen

$35 \div 3 = 11,6$  avrundas till 11 = Preliminära totala antalet medaljörer (brons + silver)

$35 \div 9 = 3,9$  avrundas till 3 = Preliminära antalet silvermedaljörer

Då kan den gemensamma resultatlistan se ut så här:

1. Karlsson	48/21 S
2. Pettersson	47/21 S
3. Nilsson	47/21 S
4. Skatebo	47/20 S
5. Berg	46/21 B
6. Olsson	46/21 B
7. Bergman	45/21 B
8. Vinde	43/20 B
9. Carman	43/20 B
10. Söderman	42/20 B
11. Holmberg	41/20 B
12. Lundman	41/19 B
13. Fall	40/20
14. Söderbo	39/19

Exemplet visar att såväl antalet silver- som bronsmedaljer ökat jämfört med den preliminära beräkningen. Sålunda har även nr 4 och nr 12 fått silver- resp. bronsmedaljör.

Detta beror på att de uppnått samma antal träff som "ordinarie" medaljör.

Observera att antalet träffade figurer inte ligger till grund för beräkningen! (Vid poängfältskjutning gäller totalpoängen träff + träffade figurer). Sedan medaljerna på ovanstående sätt beräknats, uppdelas skyttarna åter i respektive klasser då resultatlistan utskrivs. Markera medaljerna med S eller B enligt exemplet.

#### Gren med fasta poänggränser

Alla deltagare sammanförs vapengrupsvis på en gemensam resultatlista. (Annars är risken stor för felberäkning). Med denna lista som utgångspunkt beräknas antalet medaljer.

35 deltagare sammanlagt i vapengruppen som är Magnumprecision vapengrupp M5

$35 \div 3 = 11,6$  avrundas till 11 = Preliminära totala antalet medaljörer (brons + silver)

$35 \div 9 = 3,9$  avrundas till 3 = Preliminära antalet silvermedaljörer.

Därefter använder man sig av de fasta poänggränserna för vapengruppen. För M5 är det 294 för silver och 288 för brons. Detta innebär att skytt 4 inte tillhörde bästa niondedelen uppfyller kraven för standardmedalj i silver. När det gäller bronsmedaljerna så är det bara de första 6 skyttarna som resultatmässigt uppfyller dessa krav. Därför använder man bästa tredjedel för att bestämma vilka som skall erhålla brons.

Då kan den gemensamma resultatlistan se ut så här:

1. Larsson	298 S
2. Andrén	297 S
3. Burling	295 S
4. Skott	294 S (B)
5. Boström	290 B
6. Oskarsson	288 B
7. Östrand	285 B
8. Åberg	285 B
9. Davidsson	283 B
10. Granberg	283 B
11. Hansson	281 B
12. Lindgren	280
13. Frost	280
14. Karpinen	280

Vilken metod som används beror på vad som gynnar skytte bäst. Det är inget problem att blanda de två metoderna att beräkna standardmedaljer.

### C.5.2 Bestämmelser för standardmedaljen i guld, samt i guld med överstycke med krans

Erövrade standardmedaljpoäng i samtliga Förbundets grenar får räknas för erövrande av dessa medaljer.



Bild 5: Standardmedalj guld med överstycke med krans.

#### C.5.2.1 Standardmedalj i guld

Poängberäkning för standardmedalj i guld räknas från 1 januari 1989.

En standardmedalj i brons ger en poäng och en standardmedalj i silver ger två poäng. Samtliga standardmedaljpoäng summeras.

För erhållande av standardmedalj i guld krävs 50 poäng.

Poängen för standardmedalj registreras hos vederbörlig förening. Med stöd av styrkt meritförteckning beställs medaljen hos Förbundskansliet.

Registreringen sker i MAP. Medaljen tillhandahålls enbart i förgyllt kontrollerat silver. Standardmedalj i guld registreras centralt.

#### C.5.2.2 Standardmedalj i guld med överstycke med krans

Får lösas vid uppnådda 100, 150, 200, 300, 400, 500, 600, 800, 1000, 1200, 1400, 1600, 1800, 2000, 2200, 2400, 2600, 2800 och 3000 poäng med ingraverat poängtal. Poängregistrering sker i vederbörlig förening.

Medaljen beställs på samma sätt som standardmedalj i guld.



---

# **Del D**

## **Fältskjutning**

## **D.1 Grunder**

### **D.1.1 Fältskjutning**

är skjutning på korta tider mot i terrängen, på varierande sätt, anordnade mål. Skjutningen utförs i patruller. Förflyttning mellan stationerna sker i regel till fots.

### **D.1.2 Tävlingsformer**

Ej tillämpligt.

### **D.1.3 Särskilda tekniska bestämmelser**

Ej tillämpligt.

## D.2 Klassindelning

### D.2.1 Allmänt

I fältskjutning hänförs skytt till någon av följande klasser:

Klass	Benämning	Vapengrupper
1	Klass 1	A, B, C, R
2	Klass 2	A, B, C, R
3	Klass 3	A, B, C, R
Jun	Juniorclass	C
Dam 1, 2, 3	Damklass 1, 2, 3	C
Vet Y	Veteranklass Yngre	C
Vet Ä	Veteranklass Äldre	C

### D.2.2 Allmänna regler

Klassindelningen baseras på skyttarnas kompetens. För juniorer, damer och veteraner gäller därutöver särskilda regler (ålder och kön).

Skytt hänförs till viss klass oavsett i vilken vapengrupp kompetensfordringarna uppfyllts.

För uppflyttning till och kvarstående i klass 3 gäller kvalificering endast i fältskjutning.

Skytt i junior-, dam- och veteranklass har möjlighet att vid alla tävlingar:

- tävla inom den egna klassen.
- tävla i (öppen) klass 1,2 eller 3 alltefter kompetens inom vapengrupperna A, B, C eller R men i samma tävling inom vapengrupp C får skytten endast starta i en klass i fältskjutningar (t.ex. start i klass Vet Y och klass 3 C är inte tillåten).
- vid SM, landsdels- eller kretsmästerskap får en arrangör medge start, förutom i den egna klassen, även i öppen klass.

I regel får skytt efter tidigast fyllda 15 år börja skjuta med vapen i högst kaliber .22. För grövre vapen gäller detta från och med det år han/hon fyller 18 år.

Föreningsstyrelse bestämmer med hänsyn till den verksamhet klubben bedriver om skytt får börja vid annan ålder.

Beslut med motivering skall fattas vid styrelsesammanträde i varje enskilt fall. I beslutet skall framgå från vilken ålder och i vilka kalibrar detta avsteg gäller.

För att få delta i annan än föreningstävling skall skytten inneha Pistolskyttekortet.

Utländsk medborgare med tidigare erfarenhet av pistolskytte men som inte erövrat något av Förbundets skyttemärken, inplaceras av föreningsstyrelse i skjutklass motsvarande vederbörandes kvalifikationer.

Placering i klass 3 (riksmästarklass) sker enligt nedan.

- Klassificering av skyttar sker vid inskrivning i förening och vid årsskifte.
- Föreningen skall klarlägga medlemmarnas klasstillhörighet och underrätta dem om detta.

### D.2.3 Sammanslagning av klasser

Om deltagarantalet vid nationell tävling, landsdelstävling och kretstävling i viss klass är mindre än fem, får klassen sammanslås med närmaste klass inom vapengruppen. Vapengrupper sammanslås inte. Klass 1 sammanslås inte med annan klass. Nedan följer en översikt över olika möjligheter i vapengrupp C.

Kategori/Klass	Sammanslås med endera av dessa tre klasser		
Dam C 1-3	C 1	C 2	C 3
Junior C*	C 1 eller Dam 1	C 2 eller Dam 2	C 3 eller Dam 3
Veteran Y och Ä**	C 1 eller Dam 1	C 2 eller Dam 2	C 3 eller Dam 3

\* Herr- och damjuniorer tävlar i samma klass, men vid mindre än 5 deltagare uppdelas juniorerna i damer och/eller öppen klass i klass 1-3 efter sina kvalifikationer, enligt tabellen.

\*\* Veteranklass kan bestå av såväl herrar som damer, men vid mindre än 5 deltagare uppdelas veteranerna i damer och/eller öppen klass enligt tabellen.

I övriga vapengrupper får klass 2 och 3 slås samman.

### D.2.4 Handicapskjutning

Handicap vid mindre tävlingar i fältskjutning kan åstadkommas genom att skilda avstånd och/eller tider används för olika klasser. Möjlighet finns även att endast träffar inom en begränsad del av hela figurens träffyta räknas som träff för de högre klasserna. Man kan t.ex. klistra mindre olikfärgade figurer på större figurer.

Vid föreningstävlingar kan man slå ihop vapengrupperna till en gemensam grupp, varvid vapengrupperna A, B och R på vissa stationer kan ha längre skjuttider. Lämpligen väljs därvid stationer med de kortaste skjuttiderna.

### D.2.5 Klass 1

År 1 är det år som skytten är nybörjare och uppfyller fordringarna för bronsmärket, tar pistolskyttekort m.m.

År 2 är skytten bronsmärkesskytt och uppfyller fordringarna för silvermärket. År 3 är skytten silvermärkesskytt och uppfyller fordringarna för guldmärket. År 4 är skytten normalt guldmärkesskytt (klass 2).

Skytt flyttas normalt från klass 1 till klass 2. Annan flytt mellan klasserna är frivillig se nedan. Tre år bedöms också vara en rimlig längsta tid att vara kvar i klass 1. Den som inte klarar fordringarna för guldmärket kan dock kvarstå i klass 1 längre tid.

I klass 1 ingår nybörjarskyttar skyttar utan märke (1u), bronskyttar (1b) och silverskyttar (1s) enligt följande:

- Skytt som under innevarande år erövrat bronsmärket och genomgått föreskriven utbildning för Pistolskyttekortet (klass 1u nybörjarskytt).
- Skytt som ett tidigare kalenderår uppfyllt fordringarna för pistolskyttemärket i brons (klass 1 b bronskytt).
- Skytt som ett tidigare kalenderår uppfyllt fordringarna för pistolskyttemärket i silver (klass 1s silverskytt)

Klasserna 1u, 1b och 1s förekommer främst vid Förbundets "RIKSTÄVLING MED PISTOL PÅ HEMORTENS BANOR".

Klassen benämns A 1, B 1, C 1, R 1 respektive Dam 1 (eventuellt med tillägg av märkesklass u, b eller s)

Om skytten frivilligt vill tävla i klass 2 innan 3 år och denne uppfyllt guldmärkesfordringarna är detta möjligt om föreningen också bedömer det lämpligt.

Klass 1 skytt som uppfyllt kraven kan frivilligt flyttas upp till klass 3. Beslutet fattas av skytten i samverkan med föreningen senast vid årets ingång. Väljs klass 3 skall skytten tillhöra denna klass hela året (på alla tävlingar) och rapporteras som riksmästare. Sådan skytt kan sedan inte återgå till klass 1.

Observera!

- att endast en märkesvalör kan erövrats per år
- skytt som erövrat guldmärket flyttas upp till klass 2.

## D.2.6 Klass 2

I klass 2 ingår:

- Skytt som under ett tidigare kalenderår som silverskytt (se klass 1 ovan) uppfyllt fordringarna för pistolskyttemärket i guld.
- Guldmärkesskytt som ej uppfyllt fordringarna för klass 3. Klassen benämns A 2, B 2, C 2, R 2 respektive Dam 2.

## D.2.7 Klass 3 (Riksmästarklass)

I klass 3 riksmästarklass i fältskjutning ingår guldmärkesskytt som under närmast föregående år uppfyllt minst ett av nedanstående krav:

- Vid rikstävling, nationell-, landsdels- eller kretstävling i fältskjutning nått resultat lika med fordringarna för en standardmedalj i silver, samt vid ytterligare en tävling, en standardmedalj i brons eller silver.
- Vid rikstävling, nationell-, landsdels- eller kretstävling i fältskjutning nått resultat lika med fordringarna för tre standardmedaljer i brons.
- Vid SM i fältskjutning nått resultat lika med fordringarna för en standardmedalj i brons. Detta kvalifikationskrav gäller endast resultat uppnådda i öppen klass, inte i dam-, junior- eller veteranklasserna.

Klassen benämns A 3, B 3, C 3, R 3 respektive Dam 3.

## D.2.8 Juniorklass

Skytt är junior till och med det år han/hon fyller 20 år.

- Att delta i juniorklass är frivilligt.
- I juniorklass tävlas med vapen kaliber .22, vapengrupp C.
- Herr- och damjuniorer tävlar i samma klass.
- Juniorklass ordnas vid riks-, nationell, landsdels- och kretstävling.
- För att få tävla i juniorklass krävs att skytten har genomfört godkänd utbildning för pistolskyttekoret.

Junior kan alltså fritt välja att tävla i:

- Klass 1,2 eller 3 vilket som är tillämpligt, eller motsvarande damklass.
- Juniorklassen, även om han/hon meriterat sig för och tävlat i klass 2 eller riksmästarklassen.

## D.2.9 Damklass

- Att delta i damklass är frivilligt.
- I damklass tävlas med vapen i kaliber .22, vapengrupp C.
- Klasstillhörighet enligt kompetens. Klasserna benämns Dam 1, Dam 2 och Dam 3.

Dam, som under kalenderåret fyller 60 år eller mer, äger rätt att tävla i veteran-klass enligt D.2.10.

### **D.2.10 Veteranklasser (Vet Y och Vet Ä)**

- Att delta i veteranklass är frivilligt.
- I veteranklass tävlas med vapen i kaliber .22, vapengrupp C.
- Veteranklass kan bestå av såväl herrar som damer.

I klass Vet Y ingår skytt som under kalenderåret fyller 60 år eller mer. I klass Vet Ä ingår skytt som under kalenderåret fyller 70 år eller mer.

### **D.2.11 Ungdomsklasser**

Ej tillämpligt.

## D.3 SM deltagande

Riksmästare är normalt kvalificerad att delta i SM öppen klass.

För att delta i juniorklass vid SM skall skytten under kalenderåret fylla lägst 15 år samt senast under ett föregående kalenderår ha erövat och löst pistolskyttemärket i brons samt även uppfyllt fordringarna för pistolskyttemärket i silver.

För att få delta i damklass i SM skall skytt under närmast föregående år ha uppfyllt fordringarna för minst en standardmedalj i brons i fältskjutning.

För att delta i yngre veteranklass i SM skall skytt under närmast föregående år ha uppfyllt fordringarna för minst en standardmedalj i brons i fältskjutning.

För att delta i klass äldre veteraner gäller inga särskilda kvalificeringskrav för SM.

Klass 1 skytt som i antal standardmedaljer uppfyllt fordringarna för SM-klass får även starta på SM.

Med hänsyn till förutsättningarna för arrangerande krets kan Förbundsstyrelsen begränsa deltagarantalet.

Skytt som ej kvalificerat sig till SM under föregående år kan kvalificera sig under innevarande år. Kvalifikationerna skall uppfyllas före anmälningstidens utgång och skall anges vid anmälan. Observera att skytten inte är riksmästare utan att kvalifikationen endast gäller rätt till SM-start. Skytten behåller sin klass i övriga tävlingar under året och blir riksmästare först när så är tillämpligt.

Uppgift på skyttar som uppfyllt kraven för riksmästarklass samt övriga skyttar berättigade att delta i SM publiceras på hemsidan årligen genom särskilt meddelande från Förbundet på förslag från respektive förening.

## D.4 Vapengrupper specifika bestämmelser

<b>Vikt</b>	max 1400 g inklusive eventuell pipvikt och tomt magasin. För vapen med optiska riktmedel får vikten vara max 2000 g när optiken är monterad.
<b>Visirlinje</b>	max 220 mm räknat från siktet (siktbladet) och fram till kornets högsta punkt
<b>Pipans centrumlinje</b>	skall passera över hudvecket mellan tumme och pekfinger på skjuthanden när vapnet hålles i normalt avfyringsläge.
<b>Riktmedel</b>	skall vara öppna. Korn och sikte får vara ställbara i höjd och sida. Mikrometersikte är tillåtet. Mörkerriktmedel, t.ex. fiberoptiska och tritiumbelagda dito, är inte tillåtna vid mörkerskjutning. I vapengrupp med optiska riktmedel skall riktmedlen vara optiska eller elektroniska.
<b>Mynningsbroms</b>	eller annan anordning med liknande funktion är inte tillåten.
<b>Dimensioner</b>	Vapnet skall rymmas i en rektangulär låda med innermåtten 300 x 150 x 50 mm. Tillverkningstolerans + 1,0 mm på samtliga mått. För revolverar med kaliber .44 och .45 gäller att längdmåttet 300 mm får överskridas inom godkänd piplängd. I vapengrupp med optiska riktmedel gäller måtten utan monterad optik.
<b>Hylsfångare</b>	Är tillåten. Vid kontroll av vapnet skall detta ske utan eventuell hylsfångare.
<b>Avtryckarstopp</b>	Är tillåtet. Stoppar avtryckarens rörelse bakåt efter det att hane eller slagstift frigjorts.
<b>Ljuddämpare</b>	Eller annan anordning med ljuddämpande funktion är ej tillåten.

### D.4.1 Vapengrupp A

Grovkalibriga pistoler. Tjänstevapen och övriga grovkalibriga pistoler av tjänstevapenkaraktär. Skall kunna skjutas med mantlad ammunition.

Den enskilde skytten är skyldig att förvissa sig om att hans ammunition uppfyller kraven.

Det åligger skytt att själv förvissa sig om att aktuellt vapen är hänförligt till A-vapen. Om osäkerhet föreligger klassas vapnet till vapengrupp B.

<b>Kaliber</b>	7,6-11,4 mm (.30-.45)
<b>Piplängd</b>	Avståndet mellan mynning och pipans bakplan inklusive patronlåget: max 153 mm (6").
<b>Säkring</b>	Vapnet skall ha fungerande säkringsanordning enligt följande: Aktiv säkring: Manuellt påverkad med funktion att i säkrat läge spärra avfyringsmekanismen och/eller slagstiftet
<b>Alt. a.</b>	
<b>Alt. b.</b>	Eller Manuellt påverkad anordning som har avspännande funktion på hane eller slagstift. Passiv säkring: Anordning som utan aktiv åtgärd passivt spärrar avtryckare, slagstift eller annan del i avfyringsmekanismen och som kopplas bort när skytten greppar vapnet (greppsäkring) eller påverkar avtryckaren.
<b>Kolv</b>	Tumhylla och handstöd är inte tillåtna. Se Bild 6.

<b>Ammunition</b>	Ammunitionen skall ha en anslagsenergi av lägst 420 och högst 600 Joule mätt 2 meter framför mynningen. Ammunitionen skall skjutas i skyttens eget vapen. Undantag: För patron 7,65 Browning (32 ACP) gäller 150 Joule, för 9 mm kort (380 ACP) gäller 210 Joule och för 9 mm Browning long (9 mm m/07) gäller 285 Joule som lägsta anslagsenergi. Vapen/ammunition avsedda för .32 SWL, .32 magnum (.32 HR) och .38 special ingår ej oavsett kultyp. Svartkrutsladdad ammunition är ej tillåten.
<b>Avtryck</b>	Min 1360 g anbringat mitt på avtryckaren och parallellt med vapnets kärnlinje (pipan). Endast mekaniskt avfyringsystem är tillåtet.
<b>Pipvikt</b>	Är inte tillåten. Som pipvikt räknas inte yttre fäste på pipa för främre riktmedel (korn) eller fäste och styrning av rekylfjäder och rekylfjäderstång, om fästet väger mindre än 50 g och är en del av vapnets modellenliga utförande. T.ex: Neuhausen Long Sport eller Llama 87.

A-vapen grupperas enligt nedanstående tabeller i AM, AP eller AG. Övriga vapen tillhör A. Vapen ur klasserna AM, AP eller AG som är försedda med ställbara riktmedel eller är förändrade från grundutförandet i övrigt tillhör även de till klass A.

Vapengruppen kan i vissa tävlingar utökas med följande 3 undergrupper: AM, AP och AG.



Bild 6: Mått i vapengrupp A.

**D.4.1.1 Vapengrupp AM**

Fabrikat	Modell	Kaliber	Beteckning
FN-Browning Husqvarna	Pistol m/07	9x21 mm	m/07
Husqvarna VKT(Lahti)	Pistol m/40 L35	9x19 mm	m/40
Walther	P38, HP (Pistol m/39)	9x19 mm	m/39
"Parabellum, Luger" (Diverse tillverkare)	P08	7,65x21 9x19	P08
Övriga A vapen	Modellår senast 1945		

**D.4.1.2 Vapengrupp AP**

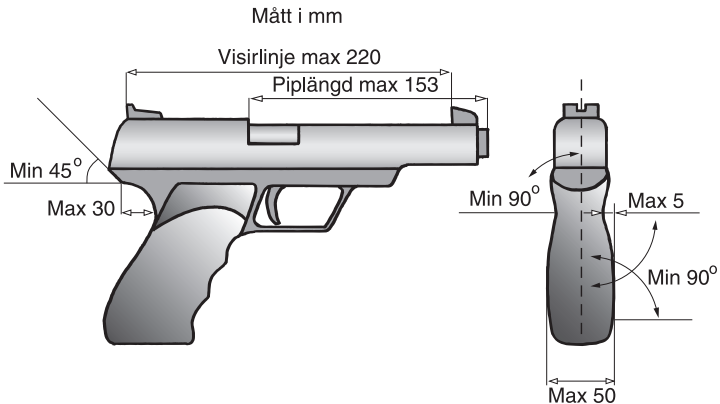
Fabrikat	Modell	Kaliber	Beteckning
Walther Manhurin m.fl.	PP	7,65	PP
Walther Manurhin, m.fl.	PPK	7,65	PPK

**D.4.1.3 Vapengrupp AG**

Fabrikat	Modell	Kaliber	Beteckning
Glock	17 och 19 (Modell 88)	9x19	P88
Glock	43 och 45	9x19	P88

Avser samtliga varianter med fasta riktmedel.

**D.4.1.4 Vapengrupp A**

Alla övriga vapen som uppfyller kraven ovan.

**D.4.2 Vapengrupp B**

Grovkalibriga pistoler och revolverar.

Observera att SPSF vapenbestämmelser inte alltid överensstämmer med ISSF!

<b>Kaliber</b>	7,6-11,4 mm (.30-.45)
<b>Piplängd</b>	Avståndet mellan mynning och pipans bakplan inklusive patronlåget: max 153 mm (6"). För revolver se Vapengrupp R
<b>Säkring</b>	Inget krav på säkringsanordning.
<b>Kolv</b>	Se Bild 7.
<b>Ammunition</b>	Ammunitionen skall ha en anslagsenergi av högst 600 Joule mätt 2 meter framför mynningen. Ammunitionen skall skjutas i skyttens eget vapen. Mantlad eller omantlad blykula i enhetspatron med centralantändning. Svartkrutsladdad ammunition är ej tillåten.
<b>Avtryck</b>	Min 1000 g anbringat mitt på avtryckaren och parallellt med vapnets kärnlinje (pipan).
<b>Pipvikt</b>	Är tillåten om den är fast monterad.

A-vapen och revolver får användas i vapengrupp B.

### D.4.3 Vapengrupp C

Finkalibriga pistoler och revolverar.

Observera att SPSF vapenbestämmelser inte alltid överensstämmer med ISSF!

<b>Kaliber</b>	5,6 mm, .22.
<b>Piplängd</b>	Avståndet mellan mynning och pipans bakplan inklusive patronlåget: max 153 mm (6"). För revolver gäller avståndet mellan mynning och pipans bakplan exklusive trumman (kammarskycket): max 153 mm (6").
<b>Pipvikt</b>	Är tillåten om den är fast monterad.
<b>Säkring</b>	Inget krav på säkringsanordning.
<b>Kolv</b>	Se Bild 7.
<b>Ammunition</b>	Endast kantantänd patron .22 long rifle (22LR) med omantlad blykula.
<b>Avtryck</b>	Min 1000 g anbringat mitt på avtryckaren och parallellt med vapnets kärnlinje (pipan). För revolver gäller att trycket skall hålla både singel och dubbelaction. Se revolver!



Bild 7: Mått i vapengrupp B och C.

### D.4.4 Vapengrupp R

Grovkalibriga revolverar.

Observera att SPSF vapenbestämmelser inte alltid överensstämmer med ISSF!

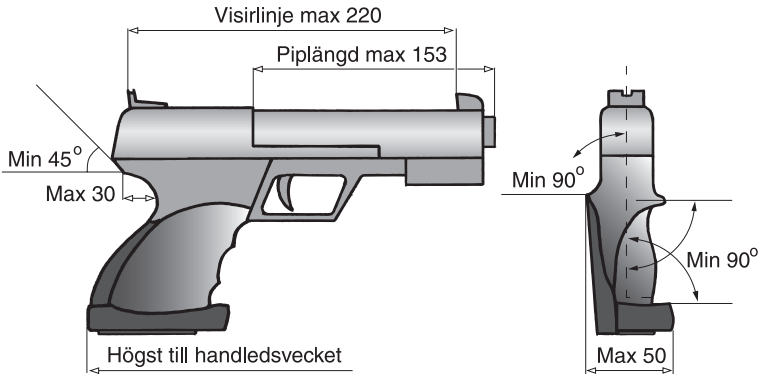
<b>Kaliber</b>	7,6-11,4 mm (.30-.45)
<b>Piplängd</b>	Avståndet mellan mynning och pipans bakplan exklusive trumman (kammerstycket): max 153 mm (6"). *) För revolver kaliber .44 och .45 gäller dock max 165 mm (6,5").
<b>Pipvikt</b>	Är tillåten om den är fast monterad.
<b>Säkring</b>	Inget krav på säkringsanordning.
<b>Kolv</b>	Se Bild 8.
<b>Ammunition</b>	Ammunitionen skall ha en anslagsenergi av högst 600 Joule mätt 2 meter framför mynningen. Ammunitionen skall skjutas i skyttens eget vapen. Mantlad eller omantlad blykula i enhetspatron med centralantändning. Svartkrutsladdad ammunition är ej tillåten.
<b>Avtryck</b>	Min 1360 g anbringat mitt på avtryckaren och parallellt med vapnets kärnlinje (pipan). Endast mekaniskt avfyringssystem är tillåtet. Vidare gäller att kontrollvikten skall kunna anbringas mot den spända hanen (vapnet med mynningen nedåt, vertikalt) utan att hanen faller fram. (Denna kontroll kan även utföras med en fjädervåg eller liknande). Gäller såväl dubbel samt singel action tryck.



Bild 8: Mått i vapengrupp R.

### D.4.5 Vapengrupp A optiska riktmedel

Vapengruppen följer bestämmelserna för Vapengrupp A D.4.1. Undantag är att vikten med monterad optik får vara max 2000 g. Dimensionen avser utan monterad optik.

## D.5 Utrustning

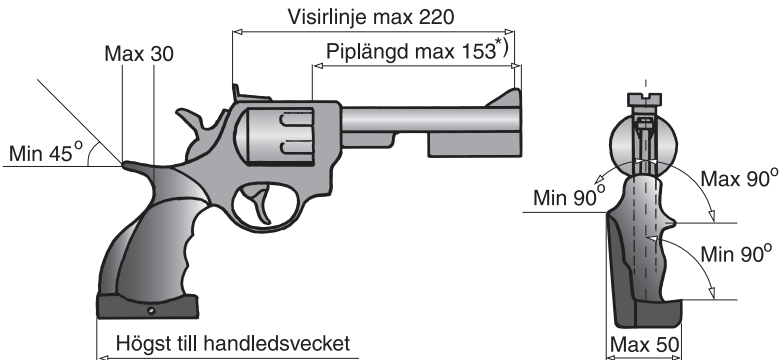
Glasögon får användas. Bländarskiva får användas.

Vid tävling får skyggglapp användas. Vid träning får skyggglapp användas endast under förutsättning att riskområdet i sida är övervakat.

Skärm eller brätte på huvudbonad eller solskärm får inte vara längre än 10 cm.

Skyttmössa med fällbara skärmdelar får användas.

Hörselskydd skall användas.

Samtliga funktionärer och åskådare inom 25 m från eller i samma rum som skjutplats skall använda hörselskydd.

Skjuthandske, avsedd att skydda handen, får användas under förutsättning att den inte har någon stödjande funktion.

## D.6 Genomförande

Detaljerna för genomförandet av en fältskjutning kan variera med hänsyn till tävlingens omfattning och betydelse. Det väsentliga är att formerna för tävlingens genomförande är delgivna och klara för alla skyttar före tävlingens påbörjande.

### D.6.1 Omfattning

Fältskjutning består i regel av sex (6) till tio (10) skjutstationer. Vid varje skjutstation skjuts sex (6) skott.

#### D.6.1.1 Mästerskapstävling

Se C.3.6.1.2.

### D.6.2 Kommandoord

Kommandoordsserier består dels av reglementerade kommandoord som skall användas (angivna med VERSALER), dels av exempel på kommandoord, som lämpligen kan användas i förekommande fall. Samma kommandoserie skall användas under hela tävlingen.

<b>Kommandoord</b>	Anvisning
<b>Patrullen framåt</b>	När patrullen är samlad vid haltpålen
<b>Inta platserna vid nummerpålarna</b>	
<b>Jag visar målen</b>	Då rörliga mål förekommer.
<b>LADDA!</b>	Ca 30 s före "ALLA KLARA".
<b>Kontroll av antal skott i magasin + patronläge</b>	Stickprovskontroll
<b>ALLA KLARA?</b>	Om NEJ upprepa efter c:a10 sek.
<b>10 SEKUNDER KVAR!</b>	10 sekunder före ELD eller den tidpunkt då rörliga figurer skall visas. Kommandoserien fullföljs även om någon skytt avlossar skott före eld.
<b>FÄRDIGA!</b>	3 sekunder före seriens början. Utgångsställning 45° skall vara intagen.
<b>ELD! (endast vid fasta mål)</b>	Används då skjutningen inleds på fasta mål. (Vid rörliga mål påbörjas eldgivningen då figurerna visas).
<b>ELD UPPHÖR!</b>	Används då skjutningen avslutas på fasta mål. (Vid rörliga mål avslutas eldgivningen då figurerna försvinner). Utdrages under 3 sek. Kan ersättas med visselsignal Kommandoordet skall även användas vid skjutning mot rörliga figurer efter den sista visningen.
<b>PATRON UR! PROPPA VAPEN!</b>	Efter skjuttidens slut.
<b>VISITATION!</b>	Kontrollen utförs. Säkerhetspropp/bricka ska vara isatt. Revolver skall dock kontrolleras innan propp/bricka sätts i. Om vapnet inte tas med utses vapenvakt.
<b>MARKERA!</b>	I regel kompletterat med anvisningar om kontroll av markering och protokollskrivning.

**D.6.2.1 Laddningsförfarande**

När säkerheten så medger och skyttarna är beredda, kommenderar skjutledaren ladda. Laddning under skjuttiden (skjutmomentet) är ej tillåten. Felaktig patron får ej ersättas under skjuttiden.

**D.6.3 Skjutställning**

Fältskjutning sker i stående, knästående, sittande och liggande skjutställning med eller utan stödhand, alternativt valfri skjutställning.

Vid fältskjutning utan stödhand får den fria handen inte användas som hjälp vid vapnets normala hanterande, t.ex. för spännande av hane på revolver.

Skjutning med stödhand innebär, att den fria handen får utnyttjas för stöd. Om stödhand anges i förutsättningen för skjutning äger skytten att efter eget val skjuta med eller utan stödhand.

Om liggande skjutställning förekommer skall detta anges i inbjudan. Om knästående skjutställning förekommer skall detta anges i inbjudan.

**D.6.3.1 Påföljd**

Om skytt använder felaktig skjutställning på en station skall avdrag göras med alla träffarna på denna station.

**D.6.3.2 Färdigställning**

Utgångsställning med armen i 45° vinkel (mot lodlinjen) användes enligt nedan. Utgångsställningen skall vara intagen när färdiga kommenderas!



Bild 13: Färdigställning

**D.6.3.2.1 Påföljd**

Om anbefalld utgångsställning är 45° och skytt uppenbart inte iakttar föreskriven utgångsställning avräknas den bästa av skyttens träffar. Skjutstationschefen eller medhjälpare skall med lätthet kunna se att skytten håller armen för högt eller att armen är på väg upp för tidigt eller är uppe.

### D.6.3.3 Skjutställning Vet Ä

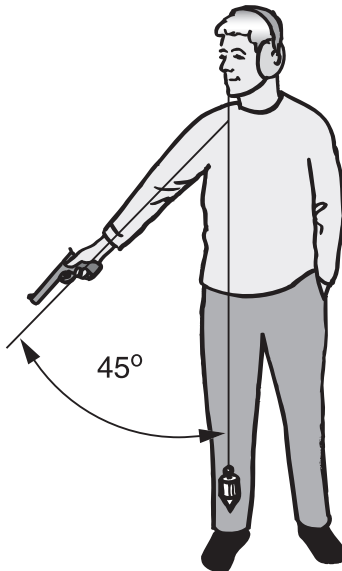
I klass Veteran Ä får skytten skjuta med stödhand.

### D.6.3.4 Skjutställning för skytt som är 70 år eller äldre

Skytt som fyller 70 år eller mer under kalenderåret har rätt skjuta med stödhand i vapengrupperna A, B och R.

### D.6.3.5 Exempel på skjutställningar

Andra skjutställningar än stående med eller utan stödhand skall klart beskrivas. Vid skjutning i knästående kan exempelvis anbefallas:

"Knästående. Stödhand tillåten. Minst ett knä i marken." Skjutställningen kan då se ut enligt Bild 9 eller Bild 10 nedan.



Bild 9: Knästående



Bild 10: Knästående

Om sittande skjutställning avses skall detta vara på bänk, stol, jordvall eller liknande. Sittplatsen skall konstrueras så att skyttar inte störs vid annan skytts rörelse. Det kan exempelvis anbefallas:

"Sittande på stolarna, stödhand tillåten."

Skjutställningen kan då se ut enligt Bild 11 nedan.



Bild 11: Sittande på stol.

Vid liggande skjutställning gäller framstupa läge. Släntläge bör i första hand väljas, eftersom liggande placering uppåt då är möjlig, med stöd vid släntens topp. Markunderlaget skall vara sådant att kläderna inte nedsmutsas, t.ex. tjock grannismatta (jfr gevärsskytte).

Exempel på kommando:

”Liggande. Stöd för vapnet får tas mot plankan.”



Bild 12: Liggande skjutställning.

#### **D.6.4 Antal skott per serie**

Vid fältskjutning skall antalet skott vara sex (6) vid varje station.

#### **D.6.5 Tid per serie**

Ej tillämpligt.

#### **D.6.6 Förberedelse, provskott/visning av mål**

Målen visas när skyttarna intagit sina platser

#### **D.6.7 För tidiga/sena skott**

Skjutmomentet är påbörjat då ”10 sekunder kvar” kommanderats.

##### **D.6.7.1 Påföljd**

- Om skytt avlossar skott efter kommandot ”Ladda” men före kommandot ”Eld” avdras det antal av de för skytten bästa träffarna som svarar mot antalet skott avgivna före eldkommandot. Avdrag görs endast i mål som visas när förseelsen inträffar. Avlossat skott får inte ersättas.
- För den som skjutit efter ”Eld upphör” görs avdrag i de mål som visas när förseelsen inträffar, med det antal bästa träffar som svarar mot antalet för sent avgivna skott.
- Bästa träffar innebär de träffar som drabbar skytten hårdast.
- Om skytt avlossar skott före kommandot ”LADDA” eller efter ”PATRON UR” skall skytten diskvalificeras.

## D.6.8 Vapenfel och eldavbrott

### Allmänt

Skott som genom skyttens eget förvållande misslyckas (t.ex. vådaskott förorsakat av förändringar på vapnets avfyrings- och säkerhetsanordning) eller inte hinns med, berättigar inte till omskjutning.

### Eldavbrott

Om skytt vill skjuta om vid eldavbrott skall denne omedelbart sänka vapnet i skjutriktningen samt sträcka upp den fria handen. Ingen annan åtgärd får vidtas av skytten. Efter "Eld upphör" anmäler skytten "Eldavbrott".

Om inget fel syns tar skjutstationschefen emot vapnet med mynningen riktad rakt fram (utan att röra mekanism eller ev. säkring) och gör ett avfyringsförsök vid sidan av målet.

Vid eldavbrott med revolver eller pistol med double action funktion görs inte avfyring, utan det kontrolleras att hanen är i framfört läge.

Följande orsaker berättigar till omskjutning

- Om synbart matnings- eller utkastningsfel upptäcks (exempelvis patron eller hylsa fastnat)
- Om klickad patron finns i patronläge
- Om det finns färre än 6 skott i magasinet och magasinet är korrekt infört i vapnet.
- Om vapnet ej avfyras vid provskjutning och slutstycket är helt framfört och vapnet är osäkrat.
- Hane på revolver är i framfört läge och klickad patron finns i trumman mitt för pipan.

Sluten markering sker för den skytt som haft eldavbrott, varefter omskjutning omedelbart utförs av berörd skytt.

Godkänd omskjutning skall noteras på baksidan av skjutkortet (t.ex. "station 3 eldavbrott" samt skjutstationschefens signatur). På framsidan görs en ring runt skjutresultatet på den station där eldavbrottet inträffat.

Skytt har rätt att åtgärda eldavbrott inom skjuttiden oavsett orsak. Han har därvid förbrukat sin rätt till omskjutning på stationen.

Skulle vapnet under pågående skjutning bli helautomatiskt skall skytten utan order omedelbart avbryta skjutningen och göra patron ur. Fortsatt skjutning får därefter inte ske förrän skjutledaren/skjutstationschefen förklarat att vapnet ånyo är funktionsdugligt.

### D.6.8.1 Antal godkända vapenfel

Skytt äger rätt till 1 omskjutning per start på grund av vapenfel. Särskjutning räknas som ny start.

## D.6.9 Fel på målanordning, felaktigt målspel

Vid fel på mål och/eller målanordning eller felaktigt målspel anbefalls omskjutning på skjutstationen för samtliga skyttar. Vid fel på mål och/eller målanordning för enskild skytt anbefalls omskjutning för dem som drabbas.

I de fall då funktionär gjort sådant fel så att skyttarna störs anbefalls omskjutning på skjutstationen för samtliga skyttar.

Stationschefen avgör om skäl för omskjutning föreligger. Sluten markering skall dessförinnan utföras.

Omskjutning görs även då skjutledare av säkerhetsskäl eller av annan orsak avbrutit skjutningen.

## D.6.10 Markering inklusive kikarmarkering

### D.6.10.1 Allmänt

Av stationschef utsedd funktionär eller särskilt anmodad skytt skall tydligt och snabbt ange resultatet efter hand, som målen markeras.

För kontroll av resultaten skall en eller flera skyttar övervaka markeringen och en skytt följa protokollförarens notering av resultaten. Övriga skyttar får enligt tävlingsledningens bestämmande tillåtas att gå fram till målen. De får dock inte gå närmare dessa än två meter, förrän målen markerats och resultaten noterats.

Vid tävlingar skall kulhålen, sedan målen kontrollerats och resultatet antecknats, först kritas och därefter klistras. Härigenom underlättas bedömningen om täckklappar fallit eller skjutits bort. Kritning bör utföras med färgad krita, helst fetkrita.

Vid fältskjutning räknas träff endast i den tryckta målytan (tapeten). Kulhål som tangerar målytans begränsning räknas som träff (kantskott). Vid poängmål räknas kulhål till det högre värdet så snart ringens ytterkant är tangerad. I tveksamma fall skall av Förbundet godkänd fältskyttefolk användas. Råder det några tveksamheter om träff eller poäng skall tolkning ske.

Skytt får ej tillgodoräkna sig träff som genom kulhållets utseende visar att det härrör från en annan skytt. Träff av rikoschett räknas som bomskott.

### D.6.10.2 Markering

Skjutresultatet antecknas genom att ange antalet träff på varje mål, t.ex. 2 + 2, vilket innebär 4 träff i 2 figurer. Detta möjliggör efterkontroll av resultatet. Resultatet repeteras i samband med att man skriver in det. Skyttens resultat läses upp innan man går vidare till nästa skytt.

OBS! Anmärkning, som görs sedan skyttarna lämnat skjutstationen tas inte upp till behandling.

Skyttar ur patrullen kan hjälpa till vid markering, kontroll och protokollföring.

Vid markering från flera målgrupper kan markör visa antal träff med nummerbricka. Eventuella anmärkningar antecknas såsom omskjutning, utdelade varningar brott mot tävlingsbestämmelser m.m.

### D.6.10.3 Fel antal skott

Skott på fel tavla eller figur räknas som bomskott.

Om det utan skyttens förvällande finns för många träff på egen tavla eller figur och man inte genom kulhållets utseende kan avgöra vilken träff som härrör från annan skytt, äger skytten som sitt resultat tillgodogöra sig de bästa träffarna, dock högst det antal, som motsvarar det egna skottantalet vid serien eller skjutstationen ifråga (vid ringat mål motsvarande antal träff av högsta valör).

Om träffarna är av annan kaliber och misstanke finns att egna träffar försvunnit har skytten rätt att skjuta om. Om skytten väljer att ej skjuta om äger denne rätt att räkna enbart träffarna från det egna vapnet.

#### D.6.10.3.1 Påföljd

Har skytt av misstag skjutit för många skott, skall han omedelbart göra anmälan om detta till skjutledaren (stationschefen), varvid motsvarande antal träff av högsta värde för skytten skall avdras. Om skytt har för många träff på enstaka figur, där detta är reglerat, sker avdraget i den figur där det finns för många träffar!

## D.6.10.4 Tolkar och tolkning

Eventuell tolkning skall om möjligt ske i skytts närvaro.

Kulhålstolk används dels för att fastställa om ett kulhål tangerat ytterkonturen till figur eller poängring, dels för att utvärdera om mer än en kula gått igenom samma kulhål. Vid fältskjutning skall Förbundets fältskytteolokar användas.

Tabell 1 Tolkar för fältskjutning

Pos.	Kaliber-beteckn.	Kultyp	Märkning	Tolkmått i mm	
				A <sup>1)</sup>	B <sup>1)</sup>
1	.22, 5,6 mm	Ogival	.22	4,9	5,6
2	.32 – 7,65 mm	Ogival	7,65 – .32	7,5	8,0
2B	.32 WC	Wadcutter	.32 WC	7,8	8,0
3	.38, .357, 9 mm	Varierande	9 – .357	8,5	9,1
4	.40, .41, 10 mm	Varierande	10 – .41	9,4	10,3
5	.44	Varierande	.44	10,4	11,0
6	.45	Varierande	.45	10,8	11,4

<sup>1)</sup> Mått A och B gäller med en tolerans av +0/-0,05

Anvisningar för tolkning vid fältskjutning

- Ta reda på vilken kaliber träffarna har och välj rätt tolk enligt Tabell 1.
- Kulhål, som skall tolkas, får inte vidröras före tolkning.



Bild 14: Tolk för fältskjutning.

- Om en figurpinne helt eller delvis befinner sig bakom det kulhål, som skall tolkas, skall figurpappen lossas från pinnen innan tolkning sker.
- För in tolken försiktigt, så att tolkroppens mätfläns ligger an mot målytan. Vid behov kan tolken stödjas, så att jämn anliggning erhålls.
- Om mätflänsens kant tangerar målytan räknas kulhålet som träff. Vid poängmål räknas det högre värdet. Avläsning sker alltid vinkelrätt mot målytan.
- Är det tveksamt huruvida mer än ett skott passerat visst kulhål förfars på följande sätt:
  - Håll figuren (målet) vågrätt.
  - För in tolken på sätt som ovan nämnts i de kulhål, som inte misstänks ha passerats av mer än en kula.
  - Dra ut tolken ur kulhålen genom att dra i fjäderns ände och känn efter vilket motstånd tolken gör innan den lossnar ur figuren.
  - Upprepa samma förfarande med det "misstänkta" kulhålet. Om två kulor passerat genom ett hål, lossnar tolken lättare ur detta. Kulhål där två kulor passerat har ofta ett "trasigare" utseende på figurens baksida (utgångssidan).

- Om kulhål vid kantskott bryter figurpappens ytterkant, kan användandet av tolk försvåras eller omöjliggöras, då tolken tenderar att pressas ut från målytan (tapeten). Vid sådana fall måste förstoringsglas användas.

#### Tolkning av ovala kulhål

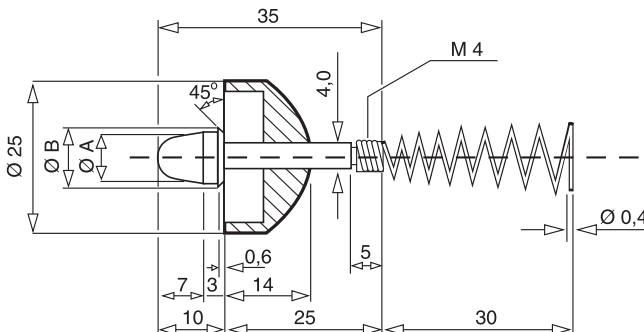
För tolkning av ovala kulhål gäller, att kulhålets största mått får uppgå till högst följande värde för att skottet skall få räknas som träff:

Vapengrupp A, B och R 11 mm

Vapengrupp C 7 mm

För kaliber .44 och .45 14 mm

Ovala kulhål mäts från den punkt där tydligt märke (intryckning) syns i pappen till den punkt på kulhålets motsatta sida, där pappen (fastän utböjd) är hel, d.v.s. fri från trasiga kanter. Pappen skall inte slätas ut före mätningen.

Ovala kulhål tolkas genom anläggning av tolken mot innersta delen av kulhålet. Övrig utrustning för valörbestämmande

Förutom ovanstående tolkar kan annan utrustning användas för att bestämma valören på en träff. Dessa skall vara godkända av annan pistolskytteorganisation och förutsätter att användaren är insatt i hur dessa används. Som exempel på dessa är sådant som med säkerhet kan återskapa sönderskjutna linjer samt även långhåls- och dubbelhålstolkar.

## D.6.11 Resultatberäkning

Vid tävling i vanlig fältskjutning skall resultatet anges i antalet träff i antalet figurer. Vid tävling i poängfältskjutning skall resultatet anges i poäng. Varje träffad figur ger en poäng och varje träff, en poäng. Resultatet anges i sammanräknad poäng.

### D.6.11.1 Protest

Om skytt och funktionär är oense om resultatet skall anmärkning (protest) göras. Stationschef antecknar detta på skjutkortet och bekräfta med signatur. Bedömt resultat skrivs på avsedd plats på kortet.

Vid behov tas figuren/figurerna som givit anledning till anmärkning bort, märks med patrull- och figurnummer, använd kaliber samt erforderlig anteckning om protestens art. Bekräfta med signatur.

Figuren/figurerna sänds till tävlingsledningen för jurygranskning.

### D.6.11.2 Särskiljning

Resultatet av särskiljning avgör även i vilken ordning hederspriser skall fördelas mellan de skyttar som deltar i särskiljningen.

#### D.6.11.2.1 Individuell tävling

##### D.6.11.2.1.1 Vanlig räkning

Särskiljning vid lika antal träff äger rum enligt följande:

1. Största antalet träffade figurer.
2. Högsta antal poäng i eventuellt förekommande ringad(e) figur(er), där det av förutsättningarna tydligt framgår att målen är poängmål för särskiljning.
3. Största antalet träff på sista stationen, näst sista stationen o.s.v.

Kan särskiljning ändå inte erhållas, skall antingen särskiljning ske tills särskiljning erhållits, eller då särskiljning inte kan eller inte anses böra ske, lottning utföras. Särskiljning tillämpas normalt endast för medaljplatserna.

Lottning skall fortsättningsvis användas endast som grund för fördelning av eventuella hederspris. I övriga fall tilldelas de skyttar som inte kan åtskiljas samma placering.

### **D.6.11.2.1.2** Poängfältskjutning

Särskiljning vid poängfältskjutning om flera har samma poäng (antal träffar + antal träffade figurer) äger rum enligt följande:

1. Högsta antal poäng i ringad figur, d.v.s. i särskilt angivet poängmål för särskiljning
2. Högsta antal poäng (träff + träffade figurer) på sista, näst sista stationen o.s.v.

Kan särskiljning ändå inte erhållas, skall antingen särskjutning ske tills särskiljning erhållits, eller då särskjutning inte kan eller inte anses böra ske, lottning utföras. Särskjutning tillämpas normalt endast för medaljplatserna.

Lottning skall fortsättningsvis användas endast som grund för fördelning av eventuella hederspriser. I övriga fall tilldelas de skyttar som inte kan åtskiljas samma placering.

### **D.6.11.2.1.3** Mästerskap

Vid tävling om svenskt mästerskap, landsdels- eller kretsmästerskap skall i fältskjutning vid lika högsta antal träffar (lika antal poäng i poängfältskjutning), särskjutning om samtliga medaljer äga rum.

Vid tävling om föreningsmästerskap bör sådan särskjutning ske.

### **D.6.11.2.2** Lagtävling

#### **D.6.11.2.2.1** Vanlig räkning

Särskiljning i lagtävling vid lika sammanlagda träffar sker enligt följande:

1. Största sammanlagda antalet träffade figurer.
2. Högsta sammanlagda poäng i eventuellt förekommande ringade figurer, där det av förutsättningarna framgår att målen är poängmål för särskiljning.
3. Största antalet sammanlagda träff på sista stationen, näst sista stationen o.s.v.
4. Kan särskiljning ändå inte erhållas tilldelas lagen samma placering.

#### **D.6.11.2.2.2** Poängfältskjutning

Särskiljning i lagtävling vid lika sammanlagda poäng sker enligt följande:

1. Största sammanlagda antalet träffade figurer.
2. Högsta sammanlagda poäng i eventuellt förekommande ringade figurer, där det av förutsättningarna framgår att målen är poängmål för särskiljning.
3. Största antalet sammanlagda träff på sista stationen, näst sista stationen o.s.v.
4. Kan särskiljning ändå inte erhållas tilldelas lagen samma placering.

#### **D.6.11.2.3** Kombinerad tävling

I kombinerad tävling bestående av fält- och snabbskjutning samt skjutning mot precisionstavla sker särskiljning i första hand efter placering i fältskjutningen, därefter i snabbskjutningen och om särskiljning likväl inte uppnås efter placeringen i skjutning mot precisionstavla.

### D.6.11.3 Särskjutning

I fältskjutning sker särskjutning i erforderligt antal omgångar, varje omgång omfattande en eller flera skjutstationer enligt arrangörernas bestämmande, intill dess att medaljörerna utsetts. Om särskiljning inte kan uppnås och alla skyttarna erhåller 6 träff får arrangör frågå reglerna i D.10.6 i erforderlig utsträckning avseende målavstånd och skjuttid/skott tills särskiljning sker, men i övrigt skall utformningen av skjutstationerna följa SHB regler för fältskyttestationer. Fördelningen av skjutställningar bör vara densamma som för tävlingen i övrigt.

Skytt, som i särskiljningsomgång uppnår lägre träffantal än det högsta i omgången, får inte fortsätta skjutningen. Detta förutsatt att tillräckligt antal skyttar finns kvar så att medaljörerna kan koras.

Är antalet deltagare i särskjutningen flera än tre, bestämmer resultatet av särskjutningen även skyttarnas inbördes placering efter medaljörerna. Särskiljningsreglerna tillämpas om två eller flera av dessa skyttar har lika antal träff. Vid särskiljning räknas den första 6-skottsserien i särskjutningen som station 11 (förutsatt att tävlingen består av 10 stationer) nästa 6-skottsserie som station 12 och så vidare.

#### EXEMPEL 1

5 skyttar deltar i särskjutningen. Alla har 58 träff i huvudtävlingen. Särskjutningen sker mot ett mål med 3 figurer.

Resultat:

Skytt A	6/3
Skytt B	6/3
Skytt C	6/3
Skytt D	5/3
Skytt E	5/2

Skytt D blir fjärde och skytt E femte man, detta då D har träffat fler figurer i särskjutningen (oavsett på vilken station de tappat sin träff under huvudtävlingen). Ny särskjutning genomförs mot samma mål, men på kortare tid.

Resultat:

Skytt A	6/3
Skytt B	5/3
Skytt C	5/3

Skytt A är segrare.

Skyttarna B och C fortsätter särskjutningen om andra och tredje plats.

#### EXEMPEL 2

Man kan även använda ringade mål vid särskjutningen.

5 skyttar deltar i särskjutningen. Man skjuter mot 4 ringade C 20.

Resultat:

Skytt C är segrare

Skyttarna A och D skjuter vidare om platserna 2 och 3.

Skytt E blir fjärde man (högre poäng)

Skytt B blir femte man

EXEMPEL 3

	träff/figur	poäng	särskjutning
Skytt A	60/27	21	6/2 + 6/2
Skytt B	60/27	19	5/2 + 6/2
Skytt C	60/27	23	6/2 + 6/2
Skytt D	60/27	20	6/2 + 5/2
Skytt E	60/27	17	6/2 + 6/2
Skytt F	60/27	25	6/2 + 5/2

Arrangören beslöt att varje särskjutningsomgång skall bestå av 2 stationer.

Skyttarna A, C och E har fått 12 träff i särskjutningsomgången och fortsätter skjuta isär om medaljerna.

Skytt B kommer på plats 4 (6 träff på station 12) Skytt F kommer på plats 5 (högre poäng än D) Skytt D kommer på plats 6

Omgångsresultatet avgör placering i särskjutningen. Resultatet per station används vid särskiljning.

## D.7 Mål

### D.7.1 Allmänt

Som mål används företrädesvis tavlor och figurer enligt nedan. Människoliknande mål av icke-militär, kommersiell eller egen tillverkning får inte användas.

Målen kan bestå av:

- antingen tryckt figurtapet uppfordrad på papp
- eller figur tryckt direkt på pappen
- eller utskuret i metall

Minst 10 mm papp skall finnas utanför det egentliga målet. Pappen skall vara av lämpligt material.

Målen skall vara av sådant material att tolkning skall gå att genomföras. Gäller ej självmarkerande mål.

Maximala avstånd framgår av tabeller nedan.

Så kallade jaktmål med oregelbundet utskjutande delar får inte användas.

Träff räknas i hela tapeten och således t.ex. även mellan ben på rapporthund i front och fallskärmsjägare, i luft mellan linorna på fallskärmsjägargarfigur, i navet på bilhjulsmål i sida och i mellanrummet mellan däcken på bilhjulsmål bakifrån.

Om mål som inte finns förtecknade i detta kapitel undantagsvis användes skall detta klart framgå av tävlingsinbjudan och skall vara godkänd av kretsstyrelse. Ej förtecknade fältskytemål skall infogas i lämplig figurgruppstorlek.

Ett och samma skott skall inte kunna träffa mer än ett mål (även efter studs). Inte heller får en "nära bom" träffa annan figur. Därför måste avståndet mellan figurerna i en målgrupp hålla ett visst avstånd. Se tabell.

Vid mästerskap, d.v.s. SM, landsdelsmästerskap och kretsmästerskap skall av Förbundet godkänt målmateriel användas.

Mål skall vara fäst vid målställ av sådant material att det inte ger upphov till rikoschetter. Risken för rikoschett kan undvikas genom inklädnad av målställ.

I fältskjutning kan mål av metall användas under förutsättning att de är så uppställda att de faller omedelbart vid träff (fallmål).

Diagram 5: Avstånd mellan figurer i en målgrupp Fältskjutning.

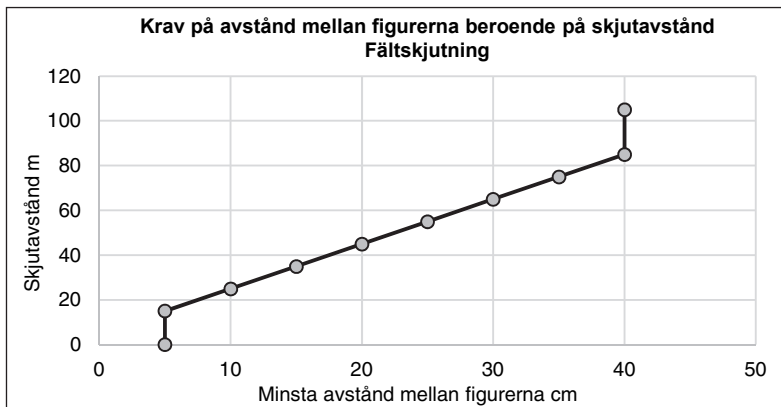









$$\text{Mellan fig (cm)} = (\text{Skjutavstånd (m)} - 5) / 2$$

min 5 cm max 40 cm





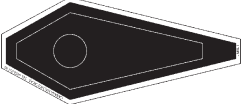

Fältskyttefigurer

Grupp nr	Benämning	Anteckning/ Anvisning (Horisontell/ vertikal)	Mått	Militär figur (måtten ej full lika de neutrala)	Max skjutavstånd i meter för vapengrupp Utan stödhand		
					A&R	B	C
0	Fiktiv grupp				80	90	100
1		B 100		För beräkning av max skjutavstånd för grupp 1 vid skytte med stödhand.	55x100	1/1.	70 80 90
2		B 65		Träff även mellan linorna på fallskärmsjägerfigur	50x65	1/2, fallskärmsjägare	60 65 75
3		C 50			50x45		50 55 65
3		Bildäck, bakifrån		Träffyta även mellan däck	42x61		50 55 65
3		PPC-tavla		Ej träff i pil.	42x62		50 55 65
4		1/3.			52x48	1/3.	45 50 55
4		Sexkant 3			44x63		45 50 55







## Fältskyttefigurer

Grupp nr	Bild	Benämning	Anteckning/ Anvisning (Horisontell/ vertikal)	Mått	Militär figur (måtten ej full lika de neutrala)	Max skjutavstånd i meter för vapengrupp Utan stödhand		
						A&R	B	C
4		Tunnan		40x50		45	50	55
5		B 45		35x45		40	45	50
5		C 40		40x36		40	45	50
5		Kvadraten 3		42x42		40	45	50
5		L 3	Vertikal	43x100		40	45	50
5		Rubinen		37x50		40	45	50
6		C 35		35x31,5		35	40	45
6		L 3	Horisontal	43x100		35	40	45
6	 	1/4 rak		49x33	1/4.	35	40	45

## Fältskyttefigurer

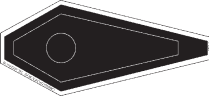
Grupp nr	Bild	Benämning	Anteckning/ Anvisning (Horisontell/ vertikal)	Mått	Militär figur (måtten ej full lika de neutrala)	Max skjutavstånd i meter för vapengrupp Utan stödhand		
						A&R	B	C
6		1/4 höger, vänster	Samt motsvarande höger.	60x35	1/4 profil	35	40	45
6		A-rondell 2		Ø 33		35	40	45
6		Bildäck, sida	Träffyta även i fälg	67x34		35	40	45
6		Sexkant 2		33x46		35	40	45
7		C 30		30x27	1/1 min	30	35	40
7		L 2	Vertikal	30x70		30	35	40
7		1/1 miniatyr				30	35	40









## Fältskyttefigurer

Grupp nr	Benämning	Anteckning/ Anvisning (Horisontell/ vertikal)	Mått	Militär figur (måtten ej full lika de neutrala)	Max skjutavstånd i meter för vapengrupp Utan stödhand			
					A&R	B	C	
7		S 25	Vertikal	25x62,5				
7		Rapporthund	Träff även mellan ben.	25x68				
8		C 25		25x22,5	27	32	36	
8		L 2	Horisontell	30x70	27	32	36	
8		S 20	Vertikal	20x50	27	32	36	
8		S 25	Horisontell	25x62,5	27	32	36	
8		1/6 rak		45x26	1/6.	27	32	36
8		1/6 höger, vänster	Samt motsvarande höger.	45x26	1/6 profil	27	32	36

Fältskyttefigurer

Grupp nr	Benämning	Anteckning/ Anvisning (Horisontell/ vertikal)	Mått	Militär figur (måtten ej full lika de neutrala)	Max skjutavstånd i meter för vapengrupp Utan stödhand		
					A&R	B	C
8	A-triangel 2		39x29		27	32	36
8	B-triangel 2		28x26		27	32	36
8	A-oval 3		24x39		27	32	36
8	Sexkant 1		23x32		27	32	36
9	L 1	Vertikal	19x45		24	27	30
9	S 20	Horisontell	20x50		24	27	30
9	1/7.		20x26	Huvud	24	27	30
9	1/8.		37x21	1/8.	24	27	30

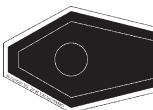







## Fältskyttefigurer

Grupp nr	Benämning	Anteckning/ Anvisning (Horisontell/ vertikal)	Mått	Militär figur (måtten ej full lika de neutrala)	Max skjutavstånd i meter för vapengrupp Utan stödhand			
					A&R	B	C	
9	A-rondell 1			Ø 22		24	27	30
9	A-oval 2			19x26		24	27	30
9	B-rondell 3			Ø 21		24	27	30
9	Diamanten			29,5x21		24	27	30
9	Ovalen nr 3			23,7x47		24	27	30
10	C 20			20x18		20	22	25
10	L 1		Horisontell	19x45		20	22	25
10	B-oval 2			18x44		20	22	25

## Fältskyttefigurer

Grupp nr	Benämning	Anteckning/ Anvisning (Horisontell/ vertikal)	Mått	Militär figur (mätten ej full lika de neutrala)	Max skjutavstånd i meter för vapengrupp Utan stödhand			
					A&R	B	C	
10		B-rondell 2		Ø 18		20	22	25
10		Canaxa ovalen	Vertikal	28x17		20	22	25
10		Ovalen nr 2	Vertikal	30x15		20	22	25
11		S 15 D		15x37,5		16	18	20
11		Tunna D		16x20		16	18	20
11		Bunkerspringa	Vertikal	49x13		16	18	20
11		B-triangel 1		22x20		16	18	20
11		Canaxa ovalen	Horisontell	28x17		16	18	20

## Fältskyttefigurer

Grupp nr	Bild	Benämning	Anteckning/ Anvisning (Horisontell/ vertikal)	Mått	Militär figur (måtten ej full lika de neutrala)	Max skjutavstånd i meter för vapengrupp Utan stödhand		
						A&R	B	C
11		Flaskmål	Vertikal	14x39		16	18	20
11		Kvadraten nr 2		23x23		16	18	20
11		Ovalen nr 2	Horisontell	30x15		16	18	20
12		C 15 D		15x13,5		14	16	18
12		Kvadraten 1		17x17		14	16	18
12		A-triangel 1		23x21		14	16	18
12		A-oval 1		14x20		14	16	18
12		B-oval 1	Horisontell	14,5x29		14	16	18
12		Ovalen nr 1	Vertikal	10,4x20		14	16	18

Fältskyttefigurer

Grupp nr	Benäm.	Anteckning/ Anvisning (Horisontell/ vertikal)	Mått	Militär figur (mätten ej full lika de neutrala)	Max skjutavstånd i meter för vapengrupp Utan stödhand		
					A&R	B	C
12	Bunkerspringa	Horisontell	49x13		14	16	18
12	Flaskmål	Horisontell	14x39		14	16	18
12	S10D	Vertikal	10x25		14	16	18
13	S10D	Horisontell	25x10		12	14	16
13	B-rondell 1		Ø 12		12	14	16
13	Ovalen nr 1	Horisontell	20x10,4		12	14	16
13	HJ snabbmål		Olika		12	14	16

## Fältskyttefigurer

Grupp nr	Benämning	Anteckning/ Anvisning (Horisontell/ vertikal)	Mått	Militär figur (måtten ej full lika de neutrala)	Max skjutavstånd i meter för vapengrupp Utan stödhand		
					A&R	B	C
13	Lurifaxen	Ej som poängmål.	18x27		12	14	16
13	Stolpskottet		30x59 ring Ø 12		12	14	16
13	SWE-målen		Olika		12	14	16
13	Skidskyttemål		Ø 11		12	14	16
	Helmactavla	Max skjutavstånd styrs av avståndet mellan figurerna.	Olika		13	13	13
14	Sköldmål		5,5x15,5		7	8	9

## **D.8 Funktionärernas ansvar och uppgifter**

### **D.8.1 Tävlingsfunktionärer**

#### **D.8.1.1 Allmänt**

För en medelstor tävling, t.ex. kretsmästerskap med 100 deltagare erfordras ungefär följande antal funktionärer.

- Tävlingsledare 1
- Banläggare 1
- Säkerhetsansvarig 1
- Skjutledare enligt antal stationer
- Markörer enligt behov på stationer
- Vapenkontrollanter 2
- Tävlingsexpedition (svarar även för anmälan)
  - chef 1
  - biträden 3
  - jury 3

#### **D.8.1.2 Tävlingsledare fältskjutning**

Tävlingsledaren har det övergripande ansvaret för tävlingsplanering, organisation och genomförande av tävlingen.

Tävlingsledaren ansvarar för Inför tävlingen

- att utse säkerhetsansvarig
- att utse skjutstationschefer
- att utse banläggare
- att utse tävlingsexpedition, ansvar för anmälan och resultat
- att utse pris ansvarig
- att utse vapenkontrollanter
- att utse tävlingsjury (3 personer)
- att utse ammunitionskontrollant (i förekommande fall)
- att funktionärer i övrigt finns i erforderligt antal och att dessa har skriftlig instruktion.
- att överenskommelse om skjutterräng träffas med markägare.
- att skriftliga instruktioner upprättas för skjutstationschefer och markörchefer
- att ordna tydlig snitsling av patrullvägen
- att i god tid kontrollera anordningarna på skjutstationerna
- att vid behov låta sätta ut säkerhetsposter försedda med skriftlig instruktion
- att låta upprätta startlista
- att ordna avlysning, skjutvarning och avstängning enligt bland annat Säk B Ci-vilt skytte
- att olycksfallsberedskap är anordnad.

Under tävlingen

- att säkerhetsbestämmelserna följs

Efter tävlingen

- att efter skjutning låta städa skjutterrängen
- att kontrollera eventuella skador som kan ha uppstått i skjutterrängen samt reglera dessa

#### **D.8.1.3 Säkerhetsansvarig**

Säkerhetsansvarig skall före tävling personligen kontrollera samtliga skjutstationer och patrullstigen från säkerhetssynpunkt i enlighet med SHB B.2.

**D.8.1.4 Banläggare**

Banläggaren lyder under tävlingsledaren.

Banläggarens uppgift är att med stöd av bestämmelserna i detta reglemente och med hjälp av omväxlande målspel, skjuttider, skjutavstånd, målstorlekar, målanordningar och skjutställningar skapa en varierande fältskyttebana. Bestämmelser och anvisningar skall följas.

**D.8.1.5 Banbesiktning**

Tävlingsledaren/banläggaren samt vid behov säkerhetsansvarig skall före tävling personligen kontrollera samtliga skjutstationer med hänsyn till skjutplatser, målspel, kommandoord, målens bakgrund, patrullstig, märkning, anslag o.s.v.

De funktionärer som skall ha hand om respektive station bör då vara närvarande.

**D.8.1.6 Skjutstationschef/Skjutledare**

Skjutledaren är ansvarig för säkerheten på skjutplatsen och skjutningens genomförande.

Före tävlingens start

Skjutledare skall överenskomma med den som anbefallt skjutningen att erforderliga avlysningar, varnings- och avstängningsåtgärder vidtagits.

Skjutledaren skall vara väl insatt i gällande säkerhetsbestämmelser och är närmast ansvarig för att tävlingsledningens instruktioner följs och att skjutning genomförs i enlighet med säkerhetsbestämmelserna i SHB och SäkB. I god tid skall han därför undersöka och avhjälpa eventuella bristfälligheter på skjutbaneanläggningar, kulfång eller andra skyddsanordningar, som kan innebära risker.

Skjutstationschef lyder under tävlingsledaren. Skjutstationschef är skjutledare på stationen. Han skall kontinuerligt övervaka säkerheten på skjutplatsen och skyndsamt till tävlingsledaren rapportera uppkommen säkerhetsrisk. Vid behov avbryter han skjutningen på stationen.

Skjutstationschef har ansvaret för planering och organisation samt tävlingens genomförande på den egna skjutstationen.

Skjutstationschef skall vara väl insatt i de bestämmelser och anvisningar som utfärdats av tävlingsledare och banläggare.

Skjutstationschefen svarar för att anordningar och målspel fungerar. Skjutstationschef ansvarar för att:

- samtliga mål ställs upp så att de syns lika bra under hela tävlingen
- mål och målgrupper märks ut enligt banläggarens anvisningar
- skjutplatserna är tydligt utmärkta
- "Haltskylt", eventuellt med kompletterande anvisningar för skjutningen vid stationen, placeras vid patrullstigen på sådan plats (om möjligt) att skyttarna från anslaget inte kan se mål eller målspel.
- övriga funktionärer på stationen är väl insatta i sina uppgifter.
- ge muntlig instruktion om förutsättningar och målspel samt eventuella kompletterande
- uppgifter om skjutningen (förutsatt att skriftliga förutsättningar inte delats ut vid startplatsen). Denna orientering skall ord för ord följa den av banläggaren eller tävlingsledaren upprättade skriftliga instruktionen
- låta visa målen
- genomföra skjutmomentet i enlighet med förutsättningarna och/eller skriftlig instruktion
- genomföra stickprovskontroll av laddat vapen. Detta sker före kommandot "ALLA KLARA".

Under tävlingen

Skjutledare skall före skjutningens början meddela närvarande åskådare erforderliga säkerhetsbestämmelser.

Skjutning får endast ske på kommando från skjutledaren. Skjutledaren kontrollerar (låter kontrollera) under skjutning att:

- banan är fri innan ladda kommenderas
- skjutmomentet genomförs enligt bestämmelserna i aktuellt kapitel.
- tillämpliga bestämmelser efterföljs.
- skyttarna åtlyder givna kommandon
- skyttarna hanterar vapnen korrekt och att de i övrigt följer gällande regler
- skyttar, åskådare och funktionärer uppehåller sig på anvisade platser
- säkerheten i övrigt under hela skjutningen övervakas
- om verksamheten avbryts efter kommandot "LADDA" men innan skjutmomentet är avslutat kommenderas "Avbryt" samt därefter "Patron ur". "Patron ur" skall kontrolleras.
- vid uppkommen fara omedelbart kommendera "Avbryt" och låta genomföra patron ur, samt vid behov kontakta tävlingsledaren.
- se till att funktionärer eller skyttar aldrig vistas oskyddade framför laddade vapen

Efter skjutningen

- visitation efter skjutning genomförs, så att patron ur verkställts
- vapenvakt avdelas vid markering (i förekommande fall)

Markering

- före markering ange vilka skyttar som skall kontrollera markering och protokollskrivning
- se till att resultatet antecknas
- återlämna pärmen med skjutkortet till patrullchefen och anvisa väg till nästa skjutstation

#### **D.8.1.6.1 Skjutledare, alternativ**

Vid mindre tävling och kretstävling (inklusive kretsmästerskap) kan funktionär leda patrull runt banan och agera som skjutledare vid samtliga stationer. Detta förfarande får även tillämpas för arrangörspatruller vid övriga tävlingar. Detta system ställer lika stora krav på skjutledaren som systemet med fasta stationschefer.

#### **D.8.1.7 Markörchef**

Markörchef lyder under skjutstationschef. Skjutstationschef kan även vara markörchef. Markörchef ansvarar för att markering sker på ett korrekt sätt och skall vara insatt i skjuthandbokens bestämmelser.

Markörchef skall:

- tillse att samtliga kulhål kritas och klistras efter det att målen markerats och resultatet antecknats
- vid behov reparera målen eller byta figurer.
- dessutom kunna biträda skjutstationschefen med att
  - sköta draglinor för målspel.
  - övervaka skyttarna.
  - kontrollera utgångsställning.
  - kommendera "AVBRYT" om så påkallas av säkerhetsskäl.

#### **D.8.1.8 Patrullchef**

Patrullchef lyder under tävlingsledare och skjutstationschefer. Vid upprop skall arrangör meddela patrullen vem som utsetts till patrullchef.

Patrullchefen skall under förflyttningen övervaka att ordnings- och säkerhetsföreskrifter efterföljs, exempelvis att skytt inte lämnar patrullvägen, att vapen medförs på anbefallt sätt och att vapen inte laddas eller hanteras på sådant sätt att fara uppstår.

## D.9 Planläggning

### D.9.1 Skjutbanans mått

Ej tillämpligt.

### D.9.2 Utrustning

Målmateriel ses över och erforderlig materiel anskaffas såsom

Lokaler, eventuellt tält, anskaffas för

- tävlingsexpedition inklusive anmälan och jury
- vapenkontroll
- utspisning
- toaletter

Erforderliga parkeringsutrymmen rekognosceras och utmärks.

Sekretariat

- Skjutkort
- Pärmar för skjutkort
- Förutsättningar
- Skjuthandbok
- Förteckning RM/SM klass

Vapenkontroll

- Kontrollvikter och kontrollåda
- Märklappar för vapenkontroll
- Skjuthandbok

Skjutstation

- Förbandslåda
- Figurer
- Nummerlappar för figurer
- Bokstavslappar för målgrupper
- Täcklappar i erforderliga färger
- Kriter (helst fetkriter)
- Tolkar
- Tidtagarur
- Verktyg och tillbehör för reparation av målmateriel
- Skjuthandbok
- Haltskyltar
- Snitslar

### D.9.3 Rekognoscering

Vid rekognoscering av bana skall banläggarens åtgärder vara:

- sök lämpligt markområde
- undersök om tillstånd kan erhållas från markägare
- studera om säkerhetskraven allmänt sett kan tillgodoses
- rekognoscera lämpliga skjutplatser med hänsyn till patrullernas förväntade storlek (minst 1 m lucka mellan skyttarna)
- alternativa skjutplatser bör preliminärt rekognosceras (t.ex. med hänsyn till ändrade siktförhållanden)
- lämplig startplats väljs bland annat med hänsyn till parkeringsmöjligheter
- rekognoscera lämplig väg mellan stationerna
- sista skjutstationens plats väljs så att gångvägen till målet/startplatsen (parkeringsplatsen) inte blir för lång (såvida inte fordon kan ställas till förfogande)
- varierande målanordningar för de olika stationerna väljs preliminärt
- fastställ i princip målanordningarnas utseende
- bestäm skjutplats och plats för målen varvid särskilt beaktas att målens bak-

grund från de olika skjutplatserna är densamma och att målfronten är parallell med skjutplatserna

- bestäm hur manöverlinorna skall dras för att minska risken att de träffas
- gör upp anvisningar för röjning (efter markägarens tillstånd) och iordningställande av mål och stationsplatser i övrigt
- kontrollera säkerheten med hänsyn till kulfång och eventuella risker för rikoschett
- bestäm avspärrningar och platser för förbudsskyltar
- undersök lämplig väg för transport av eventuella sjukdomsfall eller skadade.

#### D.9.4 Samlingsplats, transporter

Vid startplatsen (samlingsplatsen) skall finnas lokaler för sekretariat och vapenkontroll samt toaletter. Det bör även finnas uppehållsplats för skyttarna samt plats för eventuell utspisning.

Då så anses lämpligt kan transporter ordnas mellan samlingsplats före start och utgångspunkten för fältskyttebanan samt från sista målet åter till samlingsplatsen.

#### D.9.5 Patrullväg

Patrullvägen skall vara tydligt utmärkt med snitslar. Den bör om möjligt läggas så att skyttarna inte ser målen förrän vid den avsedda skjutplatsen. Förflyttning bör ske i lugn gångtakt.

Patrullvägen skall vara så dragen att den inte till någon del ligger inom riskområdet.

#### D.9.6 Haltpåle

Före skjutstation skall finnas en haltpåle så placerad, att skyttarna därifrån inte ser målen.

Vid haltpålen kan lämpligen stationens figurer ställas upp. Vid behov förses figurerna med kompletterande anvisningar om vad som räknas som målyta. Vid mindre tävlingar där skriftlig förutsättning inte utdelats, kan för stationen gällande förutsättning anslås vid haltpålen.

#### D.9.7 Skjutplatser

Skjutplatserna bör vara noggrant iordningställda, så att samtliga skyttar i patrullen har likartat underlag.

Det bör finnas nummerpålar vid skjutplatserna. Dessa bör vara placerade med minst 1 m lucka. Skyttens plats är, såvida inte annat anbefalls, rakt bakom nummerpålen.

När skyttarna tillåts gå fram till målen i samband med markering bör lämplig avspärrning anordnas 2 meter framför figurerna.

#### D.9.8 Målgrupper

På samlingsplatsen bör sättet att utmärka figurernas plats inom målgrupperna vara exemplifierat.

Målen ordnas så att skytten utan svårighet kan finna sitt mål. När patrullerna består av mer än 5 skyttar uppdelas målen i sektioner. Dessa skiljes genom skärmar som vid rörliga mål skall vara monterade på målanordningen. I vissa fall kan det vara motiverat att förse figurerna med från skjutplatsen väl läsbara nummerlappar. Annat sätt att särskilja figurerna inom sektionen kan vara att mittersta figuren sätts markant högre än övriga figurer.

Olika målgrupper bör tydligt utmärkas med anslag försett med bokstav eller siffra angivande målgruppens beteckning i enlighet med målbeskrivningen i förutsättningen.

Anslaget skall i första hand placeras i mitten av målgruppen och skall enkelt kunna läsas av alla skyttar, oavsett placering i patrullen eller skyttens längd.

### D.9.9 Målsäkring

Vid planläggning tas hänsyn till att tävlingen skall kunna genomföras även vid dåliga väderleksförhållanden. Regnskydd bör om möjligt finnas för figurerna. Reservfigurer skall förvaras i plastsäckar eller dylikt. Fetkriter bör användas. Man bör vid regnväder vara beredd att byta figurerna oftare än annars. Det bör säkerställas att målautomatik fungerar även vid ihållande regn.

### D.9.10 Patruller/Skjutlag

Vid tävlingar med 200-300 deltagare bör 8-10 skyttar ingå i patrullerna.

Skyttar tillhörande samma förening bör inte placeras intill varandra utan spridas i patrullen.

Skyttar tillhörande olika vapengrupper bör gå i skilda patruller varvid förutsättningarna (skjuttider, skjutavstånd och träfffördelning) anpassas till respektive vapengrupp. Dock kan skyttar i vapengrupperna A och R ingå i samma patrull.

### D.9.11 Tidsåtgång

I regel erfordras 10 minuters startmellanrum mellan patrullerna. Annat startmellanrum bestäms med hänsyn till tiden på den mest komplicerade stationen (flera rörliga mål, långa markörvägar, tid att återföra mål i utgångsläge o.s.v.). Detta bör om möjligt kontrolleras genom förövning med skyttar på aktuell station.

Extra tidsmellanrum bör läggas in efter exempelvis var tionde patrull med hänsyn till oförutsedda fördröjningar, t.ex. målreparation, figurbyte, omskjutning.

Vid större tävlingar bör möjlighet till snabb kommunikation finnas mellan stationerna och startplatsen så att ändring av starttiderna kan ske för att undvika irriterande köbildningar på banan.

### D.9.12 Starttider

Patrullernas starttider bör vara anslagna på särskild tavla.

### D.9.13 Upprop

Upprop verkställs vid starten. Angiven starttid skall vara samma som uppropstid. Följaktligen får arrangör inte påbjuda att skyttar skall samlas en viss tid innan starttiden, för transport till skjutområde. I sådana fall skall istället tiden för samling för transport anges som starttid.

Platsen för upprop av patrullerna bör vara särskilt markerad med nummerpålar. Funktionären kontrollerar namnen och stryker de som inte inställt sig. Kontroll verkställs att vapnen är försedda med vederbörlig markering efter vapenkontrollen.

Samtidigt försäkras sig funktionären om att uppgifterna på skjutkorten anger rätt vapengrupp.

### **D.9.14 Förutsättningar**

Vid kretstävlingar och högre bör skyttarna vid starten tilldelas en skriftlig förutsättning upptagande:

- stationernas nummer
- antal målgrupper och figurer
- högsta antalet tillåtna träff per figur
- målspel inklusive skjuttid
- skjutställning
- en kolumn där skytten kan notera sitt skjutresultat
- anvisning kan även finnas om vilka skyttar som skall hjälpa till vid markering och protokollföring
- målspelet bör beskrivas

## D.10 Anvisningar för banläggning

### D.10.1 Banläggaren

Banläggaren ansvarar för att:

- rekognoscera den tilltänkta skjutterrängen
- välja platser för skjutstationer
- beräkna riskområden för skjutstationer i enlighet med SäkB Civilt Skytte, och med dessa som grund bestämma patrullstig samt föreslå tävlingsledaren erforderliga avlysningar och andra säkerhetsåtgärder
- beräkna materielbehovet för tävlingen (målmateriel, virke, skyltar etc.) så att detta kan anskaffas i tid
- identifiera behov av renovering av fasta målanordningar, röjning, markarbeten etc. och anmäla behovet i tid till tävlingsledaren
- upprätta målförutsättningar
- till stationschefer överlämna underlag (förutsättning, skisser etc.) och försäkra sig om att denne förstått uppgiften
- på varje tänkt skjutstation försöka utnyttja skjutterrängen avseende bredd, djup och naturliga höjdvariationer
- eftersträva naturliga kulfång om så är möjligt
- målgrupper placerade på olika skjutavstånd (djup) placeras i sidled så att de inte skymmer varandra
- draglinor förläggs så att de ej blir synliga mot någon målgrupp eller något mål när de sträcks
- målgrupperna alltid är parallellt placerade mot skjutplatsen
- skjutplatsens bredd är sådan att skyttarna kan placeras med 1,0-1,2 meters avstånd mellan varandra för att eliminera problem med korsskjutning, vinkeln mellan de yttre målgrupperna får ej överstiga  $\pm 30$  grader
- avståndet mellan yttre skyttarna är lika med avståndet mellan yttre figurerna
- vid behov sätta ut säkerhetsposter försedda med skriftlig instruktion.

### D.10.2 Säkerhet

Skyttarnas frihet att välja mål vid en station får inte medföra risk att skyttarnas vapen korsas.

### D.10.3 Antal träff per figur

Högsta och eventuell minsta träff per figur anges i förutsättningarna. Det är fördelaktigt att på någon eller några stationer överlåta åt skytten själv att bedöma hur många skott han skall avge mot de olika figurerna. Exempelvis tre efter varandra uppdykande mål varav ett större som visas kort tid. Här kan anbefallas högst 4 träff i någon figur. Även valfri eldfördelning bör förekomma.

Poängfältskjutning kan öka de mindre skickliga skyttarnas träffresultat, samtidigt som de skickliga skyttarna får möjlighet att träffa många figurer, vilket ger hög poäng. Samtliga skyttar kan anpassa svårighetsgraden till sin egen förmåga.

Vid poängfältskjutning skall alltid eldfördelningen vara fri. Sex träff i en figur får räknas.

#### D.10.4 Målförutsättningar allmänt

Fältskjutning skall vara omväxlande. Visningstider, mål, avstånd och skjutställningar skall varieras. Svårighetsgraden bör anpassas efter de deltagande skyttarnas genomsnittliga skicklighet. Banläggaren bör även ge skyttarna möjlighet att själv fatta taktiska beslut om skottfördelning och i vilken ordning målen skall beskjutas.

På station där skjutningen inleds mot fasta figurer skall utgångsställning alltid vara med vapnet snett riktat mot marken (45 grader). Vapnet får inte lyftas förrän vid kommandot "Eld". Även vid skjutning mot rörligt mål kan denna utgångsställning föreskrivas.

Skjutställning med och utan stödhand bör vara lika fördelad på skjutstationerna. Exempel på olika skjutställningar framgår av D.6.3.

Vid poängfältskjutning bör såväl enkla som svåra mål förekomma på varje skjutstation.

#### D.10.5 Måltrekkommendationer

Rörliga mål bör eftersträvas. Om kombination av fasta och rörliga mål förekommer på en skjutstation bör visning av rörligt mål inleda och/eller avsluta skjuttiden.

Uppdykande mål får inte göras så höga att de vid visningen svajar.

Om träff krävs i självmarkerande figurer (ballong e dyl.) innan skott får avges mot övriga figurer, skall beaktas att svårighetsgraden på det självmarkerande målet överensstämmer med anvisningarna i D.7.1. Kontrollera särskilt det självmarkerande målets funktion och att det är likformigt för alla skyttar. Lerduvor splittras inte med säkerhet vid träff med kaliber .22.

##### D.10.5.1 Svårighetsgrad

Svårighetsgraden bör anpassas efter tävlingens storlek (status) och deltagarnas genomsnittliga skicklighet.

Svårighetsgraden kan med fördel vara lägre på de inledande och avslutande skjutstationerna.

Svårighetsgraden vid tävling i fältskjutning bör avvägas så att tävlingen blir utslagsgivande och att skyttar oavsett vapengrupp får likvärdiga möjligheter.

- första stationens mål bör inte ha för hög svårighetsgrad
- överväg om stegringen och avvägningen av svårighetsgraden är lämplig

Mål av sådan svårighetsgrad att träffantalet mer bestäms av tur än skjutskicklighet får inte förekomma.

En enstaka station bör inte ha så hög svårighetsgrad i förhållande till övriga stationer att den blir helt avgörande för tävlingen.

##### D.10.5.2 Exempel på målspel

- Snabbt uppdykande – försvinnande.
- Vippmål (vridbar stång med vinkelrätt eller snett påspikade ribbor på vilka figurerna är fästa).
- Svängande/gungande mål.
- Mål omväxlande visat på ömse sidor om skydd.
- Mål lodrätt uppdykande (från skyddsgrav).
- Mål uppdykande i fönster eller glugg.
- Roterande mål (uppdykande) fästa på bjälke.
- Framsvängande mål. Flera mål kan monteras på samma påle vinkelrätt mot varandra

- I sidled rörliga mål. På vagn, hängande i vajer, flytande e dyl.
- Fasta mål stående bortom skärm. I skärmen öppningar att skjuta igenom. Skjut-tiden kan delas upp i flera delar genom svängning av luckor (skivor), som täcker öppningarna.
- I djupled rörliga mål. Hela målställningen på vagn (-ar) gående på räls. Målen dyker upp vid skjuttidens början och försvinner (fälls) vid skjuttidens slut.

När mål som förflyttas (gunga, sidled, etcetera) används skall avståndet anpassas efter målhastighet.

## D.10.6 Skjuttid, skjutavstånd

För i sidled rörliga mål skall hastigheten anpassas till figurstorlek och skjutavstånd. (Hastigheten bör inte överstiga 1,5 m/s).

Sambandet mellan skjutavstånd och skjuttid måste beaktas. I D.7.1 angivna max-avstånd förutsätter viss skjuttid per skott. Om målet placeras på väsentligt kortare avstånd, kan tiden per skott minskas (se Diagram 1 till Diagram 3). Flytt mellan mål-grupper måste även tas hänsyn till.

Tiden, som kontrolleras av skjutledaren eller den han utser därtill, räknas från kommandot "Eld" till avslutande av kommandot "Eld upphör". Detta skall vara utdraget under tre (3) sekunder och kan ersättas med visselsignal.

Vid rörliga mål räknas tiden från det målen blir synliga tills de försvinner. Tidtagning skall ske med tidtagarur alternativt med automatiskt målstyrningssystem.

### D.10.6.1 Skjutavstånd vid fältskjutning

Skjutavstånd i förhållande till viss målstorlek kan endast bestämmas med hänsyn till viss vapengrupp, skjutställning och skjuttid. Nedanstående tabell anger maximalt tillåtet skjutavstånd till olika mål för de olika vapengrupperna. Skjutställningen är stående utan stödhand.

- Med stödhand kan en figur från en ett nummer högre grupp användas. Alternativt kan skjutavståndet ökas med ett steg.
- Vid mörkerfältskjutning används figurer från en ett nummer lägre grupp (större figur). Alternativt kan skjutavståndet minskas med ett steg.
- Vissa diagonalt placerade mål, exempelvis S- och L-mål, får en minskad effektiv träffyta och skall därför flyttas till en grupp med högre nummer jämfört med den horisontella figuren i tabellen.
- Förminskade figurer skall stå på avstånd som svarar mot deras storlek. Exempel på maxavstånd vid fältskjutning återfinns i D.7.1.

### D.10.6.2 Skjuttider vid fältskjutning

#### D.10.6.2.1 Vapengrupp A och R

Diagrammet gäller utan stödhand.

Med stödhand, tag ett "stegs" mindre figur eller längre avstånd.

Vid mörkerfältskjutning, tag ett "stegs" större figur eller kortare avstånd samt 30 % längre skjuttid.

Skjuttid minst 2 sek/skott när figur står på maxavstånd.

Tillägg till skjuttiden:

- Utgångsställning 45° 1,5-2 sek
- Omriktning mellan målgrupper 1,5-2 sek (kortare tid när omriktning sker mellan målgrupper som står (efter varandra) i linje på djupet, längre tid när omriktning sker i sida. När omriktning ej föreligger kan tiden minskas under 1,5 sek)

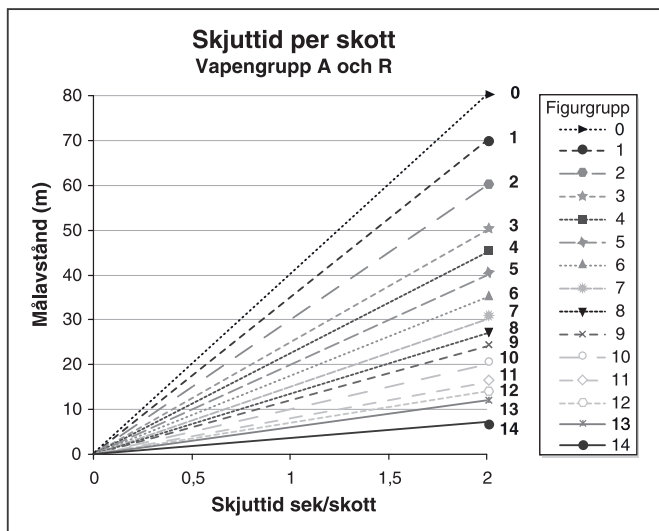

Diagram 1: Skjuttid vapengrupp A och R

**D.10.6.2.2 Vapengrupp B**

Diagrammet gäller utan stödhand.

Med stödhand, tag ett "stegs" mindre figur eller längre avstånd.

Vid mörkerfältskjutning, tag ett "stegs" större figur eller kortare avstånd samt 30 % längre skjuttid.

Skjuttid minst 1,75 sek/skott när figur står på maxavstånd. Tillägg till skjuttiden:

- Utgångsställning 45° 1,5-2 sek
- Omriktning mellan målgrupper 1,5-2 sek (kortare tid när omriktning sker mellan målgrupper som står (efter varandra) i linje på djupet, längre tid när omriktning sker i sida. När omriktning ej föreligger kan tiden minskas under 1,5 sek)

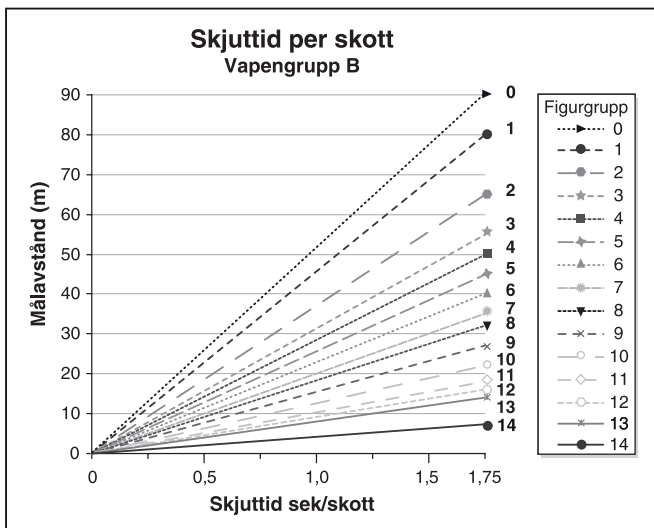

Diagram 2: Skjuttid vapengrupp B.

### D.10.6.2.3 Vapengrupp C

Diagrammet gäller utan stödhand.

Med stödhand, tag ett "stegs" mindre figur eller längre avstånd.

Vid mörkerfältskjutning, tag ett "stegs" större figur eller kortare avstånd samt 30 % längre skjuttid.

Skjuttid minst 1,5 sek/skott när figur står på maxavstånd. Tillägg till skjuttiden:

- Utgångsställning 45° 1,5-2 sek
- Omriktning mellan målgrupper 1,5-2 sek (kortare tid när omriktning sker mellan målgrupper som står (efter varandra) i linje på djupet, längre tid när omriktning sker i sida. När omriktning ej föreligger kan tiden minskas under 1,5 sek)

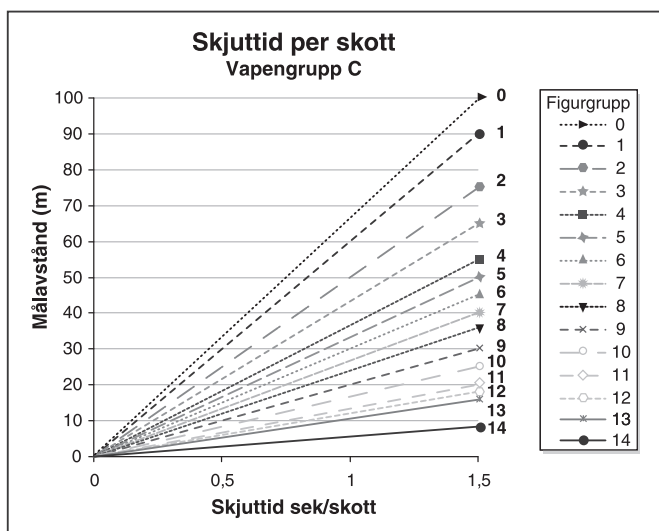

Diagram 3: Skjuttid vapengrupp C.

**D.10.6.3 Exempel på stationsuppbyggnader****EXEMPEL 1****Vapengrupp C**

Två målgrupper: A = 1/4 rak, 40(45) m, B = 1/3 figur 55(55) m, båda fasta. Avstånd inom () är maxavstånd enligt Tabell 5 kolumn C för respektive figurgrupp. (1/4 = grupp 5, 1/3 = grupp 3).

Stående utan stödhand. Utgångsställning 45°.

Max. 3 träff per figur.

Beräkning av kortaste tillåtna skjuttid:

Lyft 2,0 sek

Skjutning målgrupp A 3 x 1,5x40/45 = 4,0 sek. Skjuttiden beräknas i förhållande till maxavståndet eller läses i Diagram 3.

Omriktning till målgrupp B 1,5 sek

Skjutning målgrupp B 3 x 1,5x55/55 = 4,5 sek. Skjuttiden beräknas i förhållande till maxavståndet eller läses i Diagram 3. I detta fall = nominell tid då figurerna står på maxavstånd.

Sammanlagd skjuttid 12 sek

*(Observera att detta är minsta tillåtna skjuttid. Tiderna kan ökas för att få en lättare skjutning)*

**Vapengrupp A**

Förkorta skjutavståndet till 30 respektive 45 m.

Två målgrupper: A = 1/4 rak, 30 (35) m, B = 1/3 figur 45 (45) m, båda fasta. Avstånd inom () är maxavstånd enligt Tabell 5 kolumn A+R.

Stående. Utgångsställning 45°. Max. 3 träff per figur. Beräkning av kortast tillåtna skjuttid:

Lyft 2,0 sek

Skjutning målgrupp A 3 x 2,0x30/35 = 5,1 sek. Skjuttiden beräknas i förhållande till maxavståndet eller läses i Diagram 1.

Omriktning till målgrupp B 1,5 sek

Skjutning målgrupp B 3 x 2,0x45/45 = 6,0 sek. Skjuttiden beräknas i förhållande till maxavståndet eller läses i Diagram 1.

Sammanlagd skjuttid 14,6 sek avrundas till 15 sek.

*(Observera att detta är minsta tillåtna skjuttid. Tiderna kan ökas för att få en lättare skjutning)*

**EXEMPEL 2****Vapengrupp C**

En målgrupp: A = L2, 25 (45) m, fast. Avstånd inom () är maxavstånd enligt Tabell 5.

Stående. Utgångsställning 45°. Max. 6 träff per figur.

Beräkning av kortast tillåtna skjuttid:

Lyft 1,5 sek

Skjutning målgrupp A 6 x 1,5x25/45 = 5,0 sek. Skjuttiden beräknas i förhållande till maxavståndet eller läses i Diagram 3.

Sammanlagd skjuttid 6,5 sek avrundas till 7 sek.

*(Observera att detta är minsta tillåtna skjuttid. Tiden kan ökas för att få en lättare skjutning)*

### Vapengrupp A

En målgrupp: A = L2, 25 (35) m, fast. Avstånd inom () är maxavstånd enligt Tabell 5.

Stående. Utgångsställning 45°. Max. 6 träff per figur.

Beräkning av kortast tillåtna skjuttid:

Lyft 1,5 sek

Skjutning målgrupp A  $6 \times 2,0 \times 25 / 35 = 8,6$  sek. Skjuttiden beräknas i förhållande till maxavståndet eller läses i Diagram 1.

Sammanlagd skjuttid 10,1 sek avrundas till 11 sek

*(Observera att detta är minsta tillåtna skjuttid. Tiden kan ökas för att få en lättare skjutning)*

### EXEMPEL 3

#### Vapengrupp C

Tre målgrupper: A = 1/8 figur, 30 (30) m, B = C35, 45 (45) m, C = Tunnan, 55 (55) m. Avstånd inom () är maxavstånd enligt Tabell 5.

Stående utan stödhand. Utgångsställning 45°. Alla mål är uppe från början. Faller sedan i bokstavsordning. Max. 2 träff per figur.

Beräkning av kortast tillåtna skjuttid:

Lyft 2,0 sek

Skjutning målgrupp A  $2 \times 1,5 \times 30 / 30 = 3,0$  sek. Skjuttiden beräknas i förhållande till maxavståndet eller läses i Diagram 3.

Omriktning till målgrupp B 1 sek

Skjutning målgrupp B  $2 \times 1,5 \times 45 / 45 = 3,0$  sek. Skjuttiden beräknas i förhållande till maxavståndet eller läses i Diagram 3.

Omriktning till målgrupp C 1 sek

Skjutning målgrupp C  $2 \times 1,5 \times 55 / 55 = 3,0$  sek. Skjuttiden beräknas i förhållande till maxavståndet eller läses i Diagram 3.

Sammanlagd skjuttid 13 sek

*(Observera att detta är minsta tillåtna skjuttid. Tiderna kan ökas för att få en lättare skjutning)*

#### Vapengrupp A

Förkorta skjutavståndet till 20 respektive 35 m.

Tre målgrupper: A = 1/8 figur, 20 (24) m, B = C35, 35 (35) m, C = Tunnan 45 (45) m. Avstånd inom () är maxavstånd enligt Tabell 5.

Stående utan stödhand. Utgångsställning 45°. Alla mål är uppe från början. Faller sedan i bokstavsordning. Max. 2 träff per figur.

Beräkning av kortast tillåtna skjuttid:

Lyft 2,0 sek

Skjutning målgrupp A  $2 \times 2,0 \times 20 / 24 = 3,3$  sek. Skjuttiden beräknas i förhållande till maxavståndet eller läses i Diagram 1.

Omriktning till målgrupp B 1 sek

Skjutning målgrupp B  $2 \times 2,0 \times 35 / 35 = 4,0$  sek. Skjuttiden beräknas i förhållande till maxavståndet eller läses i Diagram 1.

Omriktning till målgrupp C 1 sek

Skjutning målgrupp C	2 x 2,0x45/45 = 4,0 sek. Skjuttiden beräknas i förhållande till maxavståndet eller läses i Diagram 1.
Sammanlagd skjuttid	15,3 sek avrundas till 16 sek

*(Observera att detta är minsta tillåtna skjuttid. Tiderna kan ökas för att få en lättare skjutning)*

**EXEMPEL 4****Vapengrupp C**

Tre målgrupper, 4 mål: A = C25 + 1/8, framsvängande, 30 (36 + 30) m, B = C20, fast, 21 (25) m, C = S25, fast, 36 (40) m. Avstånd inom () är maxavstånd enligt Tabell 5.

Stående utan stödhand. Max. 2 träff per figur.

Beräkning av kortast tillåtna skjuttid:

Skjutning målgrupp A	1,5 sek. Skjuttiden beräknas i förhållande till maxavståndet eller läses i Diagram 3.
Omriktning till målgrupp B	1,0 sek
Skjutning målgrupp B	2,5 sek. Skjuttiden beräknas i förhållande till maxavståndet eller läses i Diagram 3.
Omriktning till målgrupp C	1,0 sek
Skjutning målgrupp C	2,7 sek. Skjuttiden beräknas i förhållande till maxavståndet eller läses i Diagram 3.
Omriktning till målgrupp A	1,0 sek
Skjutning målgrupp A	1,5 sek. Skjuttiden beräknas i förhållande till maxavståndet eller läses i Diagram 3.
Sammanlagd skjuttid	11,2 sek, avrundas till 12 sek

*(Observera att detta är minsta tillåtna skjuttid. Tiderna kan ökas för att få en lättare skjutning)*

**Vapengrupp A**

Tre målgrupper, 4 mål: A = C25 + 1/8, framsvängande, 24 (27 + 24) m, B = C20, fast, 15 (20) m, C = S25 vertikal, fast, 26 (30) m. Avstånd inom () är maxavstånd enligt Tabell 5.

Stående utan stödhand. Max. 2 träff per figur.

Beräkning av kortast tillåtna skjuttid:

Skjutning målgrupp A	2,0 sek. Skjuttiden beräknas i förhållande till maxavståndet eller läses i Diagram 1.
Omriktning till målgrupp B	1,0 sek
Skjutning målgrupp B	3,0 sek. Skjuttiden beräknas i förhållande till maxavståndet eller läses i Diagram 1.
Omriktning till målgrupp C	1,0 sek
Skjutning målgrupp C	3,5 sek. Skjuttiden beräknas i förhållande till maxavståndet eller läses i Diagram 1.
Omriktning till målgrupp A	1,0 sek Skjutning målgrupp A 2,0 sek
Sammanlagd skjuttid	13,5 sek, avrundas till 14 sek

*(Observera att detta är minsta tillåtna skjuttid. Tiderna kan ökas för att få en lättare skjutning)*



---

# **Del E**

## **Magnumfältskjutning**

## **E.1 Grunder**

### **E.1.1 Magnumfältskjutning**

Magnumfältskjutning är precisionsskjutning mot fältskyttemål i terräng med grovkalibriga vapen. Precisionsmomentet – antal poäng i ringade figurer – tillmäts inom magnumfältskyttet mycket stor betydelse. Antalet poäng skall i en väl avvägd bana vara den faktor som avgör placeringarna inom varje vapengrupp.

### **E.1.2 Tävlingsformer**

Ej tillämpligt.

### **E.1.3 Särskilda tekniska bestämmelser**

Magnumfältskyttets höga bullervärden kräver särskilt hänsynstagande vid skytte med magnumladdad ammunition på skjutbanor. På skjutbana får magnumfältskytte ske endast om banan uttryckligen är godkänd för skytte med magnumladdad ammunition.

Samtliga patroner vid en och samma tävling skall vara lika laddade. Märkt patron eller motsvarande, för att användas vid speciella skjutförhållanden, är inte tillåten.

Vapengrupp M8 får skjutas med vapen som är avsedda för magnumpatroner. Specialladdning skall vara laddad i Specialhylsa och får inte laddas i Magnumhylsa. Vid magnumfältskytte får patroner laddade med svartkrut inte förekomma.

Kornskydd är tillåtet att använda.

Det är tillåtet att spänna hanen mellan varje skott vid skytte med Double Actionrevolver.

## **E.2 Klassindelning**

### **E.2.1 Allmänt**

I magnumfältskjutning tillämpas ingen klassindelning.

### **E.2.2 Allmänna regler**

Skytten får inte utöva magnumfältsskytte förrän det kalenderår skytten fyller 18 år. För att få delta i annan än föreningstävling skall skytten inneha Pistolskyttekortet.

### **E.3 SM deltagande**

Skytte som äger rätt att skjuta magnumfält äger även rätt att ställa upp på SM.

## E.4 Vapengrupper specifika bestämmelser

<b>Vikt</b>	I vapengrupperna 1-4 samt 8 är vapnets totalvikt inklusive eventuell pipvikt och tomt magasin begränsad till 2000 g, i vapengrupp 7 och 9 till 1400 g och i vapengrupp 5 och 6 till 2500 g.
<b>Pipvikt</b>	Är tillåten om den är fast monterad.
<b>Piplängd</b>	Max 305 mm (12").
<b>Pipans centrumlinje</b>	Skall passera över hudvecket mellan tumme och pekfinger vid normal skjutställning.
<b>Riktmedel</b>	I vapengrupperna 1-4 samt 6-9 skall riktmedlen vara öppna. Korn och sikte får vara ställbara i höjd och sida. Mikrometersikte är tillåtet. I vapengrupp 5 (FRIGRUPP) är alla typer av riktmedel tillåtna utom riktmedel med projicerande strålar. Typ av riktmedel får inte ändras mellan stationerna.
<b>Visirlinje</b>	Sikte får inte placeras bakom uppfälld hane eller mantelns bakplan. Korn får inte placeras framför pipmyningen. Gäller ej vapengrupp 5 om optiska riktmedel används.
<b>Mynningsbroms</b>	eller annan anordning med liknande funktion är inte tillåten.
<b>Dimensioner</b>	Inga fastställda regler.
<b>Kolv</b>	Endast originalkolv eller motsvarande typ får användas, exempelvis gummikolv. Kolv med anatomisk utformning eller handstöd (på kolvens nedre del) är inte tillåten. Kolvens yta får förändras för att förhindra att den halkar i handen, exempelvis med hjälp av isoleringsband. Kolvens form får dock inte förändras.
<b>Avtryck</b>	Min 1360 g anbringat mitt på avtryckaren och parallellt med vapnets kärnlinje (pipan). Endast mekaniskt avfyringssystem är tillåtet. Vidare gäller för revolver att kontrollvikten skall kunna anbringas mot den spända hanen (vapnet med myningen nedåt, vertikalt) utan att hanen faller fram. (Denna kontroll kan även utföras med en fjädersvåg eller liknande).
<b>Trumma och magasin</b>	Trumma på revolver och magasin till pistol skall kunna påfyllas med sex (6) patroner.
<b>Ammunition</b>	Skall motsvara normal fabriksladdning och i vapengrupperna 1-4 samt 7 vara av magnumtyp. Ammunition av magnumtyp är en patron där patronhulsans större volym tillåter en större krutladdning och därmed högre prestanda (hastighet) än en motsvarande standardladdning eller specialpatron med samma kaliber och kulvikt.
<b>Single action</b>	För att ingå i vapengrupperna 1 och 3 skall vapnet i sitt fabriksmässiga grundutförande, såväl modell- som funktionsmässigt, vara tillverkat som en Single Actionrevolver. (Hanspänd revolver.)
<b>Double action</b>	För att ingå i vapengrupperna 2 och 4 skall vapnet i sitt fabriksmässiga grundutförande, såväl modell- som funktionsmässigt, vara tillverkat som en Double Actionrevolver. (Han- och avtryckarspänd revolver.)

Vapen som ändras i sin funktion eller i sin mekanism, hänvisas till den vapengrupp, som vapnet tillhör enligt vapnets ursprungliga funktion eller modell.

#### E.4.1 Vapengrupp M

Grovkalibriga pistoler och revolverar.

Vapengruppen är indelad i följande 9 undergrupper:

##### E.4.1.1 Vapengrupp M1

Single Action Revolver kaliber .41-.44 Magnum.

##### E.4.1.2 Vapengrupp M2

Double Action Revolver kaliber .41-.44 Magnum.

##### E.4.1.3 Vapengrupp M3

Single Action Revolver kaliber .357 Magnum.

##### E.4.1.4 Vapengrupp M4

Double Action Revolver kaliber .357 Magnum.

##### E.4.1.5 Vapengrupp M5

Frigrupp Pistol och Revolver kaliber min 9 mm – max .455

##### E.4.1.6 Vapengrupp M6

Pistol kaliber min 9 mm – max .455.

##### E.4.1.7 Vapengrupp M7

Revolver .357 – .44 Magnum, max pipplängd 165 mm (6,5 tum).  
I övrigt enligt vapengrupp R.



Bild 20: Mått i Vapengrupp M7.

##### E.4.1.8 Vapengrupp M8

Revolver .38 Special, .38-.40, .44-40, .44 special, .45 ACP och .45 Colt.

**E.4.1.9 Vapengrupp M9**

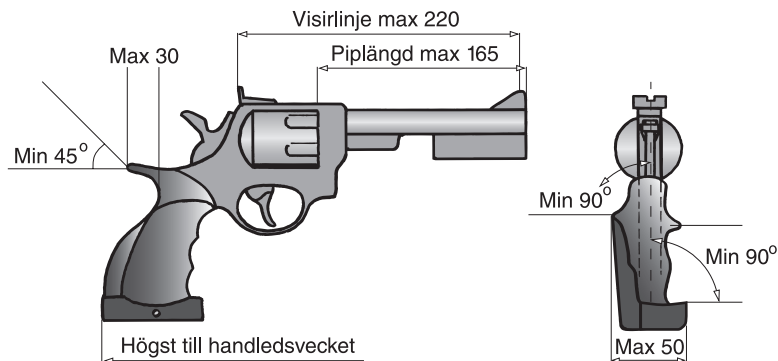
Pistol av tjänstevapenkaraktär i kaliber min 9 mm – max .45, max pipplängd 153 mm (6"). Skall överensstämma med vapengrupp A.

Mått i mm



Bild 6: Mått i vapengrupp A.

## E.5 Utrustning

Bländarskiva får användas.

Vid tävling får skyggglapp användas. Vid träning får skyggglapp användas endast under förutsättning att riskområdet i sida är övervakat.

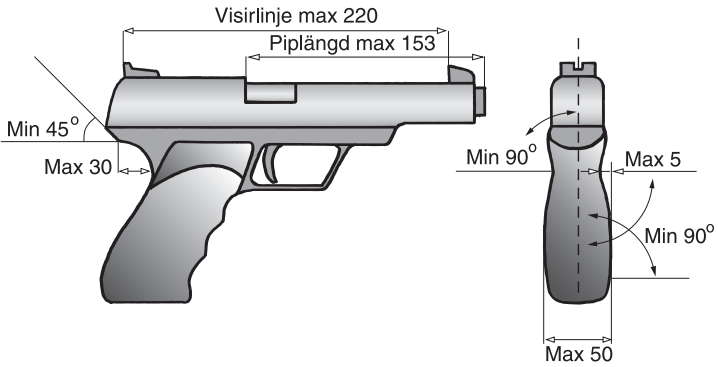
Skärm eller brätte på huvudbonad eller solskärm får inte vara längre än 10 cm. Skyttmössa med fällbara skärmdelar får användas.

Hörselskydd skall användas.

Samtliga funktionärer och åskådare inom 25 m från eller i samma rum som skjutplats skall använda hörselskydd.

Skjuthandske, avsedd att skydda handen, får användas under förutsättning att den inte har någon stödjande funktion.

Ryggstöd, vars diameter inte överstiger 300 mm, får medföras och användas vid skjutmomentet.

Skydd för krutgaser och tryckvåg får användas. Skyddet får inte vara formgjutet. Kontroll av skyddet sker genom att lägga detta mellan två styva skivor. Mellanrummet mellan skivorna får inte överstiga 30 mm. Skyddet får fästas på byxor, exempelvis som påsytt skinn. Vid misstanke om regelbrott skall byxorna kontrolleras på samma sätt som beskrivits ovan. Byxtyget räknas in i skyddets tjocklek.

## E.6 Genomförande

Detaljerna för genomförandet av en magnumfälttävling kan variera med hänsyn till tävlingens omfattning och betydelse. Det väsentliga är att formerna för tävlingens genomförande är delgivna och klara för alla skyttar före tävlingens påbörjande.

Vid externa tävlingar får skytt endast ställa upp med samma vapen laddat med samma patronstyp i en vapengrupp. Undantaget är om man förser vapnet med optiska riktmedel. Det är följaktligen inte tillåtet att först skjuta ett varv i friklass med öppna riktmedel, och därefter använda samma vapen inom en annan vapengrupp.

### E.6.1 Omfattning

Antalet skjutstationer bör vara minst åtta (8). Vid SM skall antalet skjutstationer vara minst åtta (8).

Första skjutstationen skall ge skyttarna möjlighet till inskjutning. Stationen får inte ha poängmål.

Minst två av skjutstationerna skall ha ringade figurer där antal träff och poäng räknas. Skjuttiden skall vara väl tilltagen för att medge precisionsskjutning. Alla poängmål skall alltid visas vid haltpålen. Poängmål skall alltid vara så utformat att högsta poäng erhålls i figurens centrum.

### E.6.2 Kommandoord

Kommandoordsserier består dels av reglementerade kommandoord som skall användas, (angivna med VERSALER), dels av exempel på kommandoord, som lämpligen kan användas i förekommande fall. Samma kommandoserie skall användas under hela tävlingen.

<b>Kommandoord</b>	Anvisning
<b>Patrullen framåt</b>	När patrullen är samlad vid haltpålen.
<b>Inta platserna vid nummerpålarna</b>	
<b>Jag visar målen</b>	Då rörliga mål förekommer.
<b>LADDA!</b>	Ca 30 s före "ALLA KLARA".
<b>Kontroll av antal skott i magasin + patronläge</b>	Stickprovskontroll
<b>ALLA KLARA?</b>	Om NEJ upprepa efter ca 10 sek.
<b>10 SEKUNDER KVAR!</b>	10 sekunder före ELD eller den tidpunkt då rörliga mål skall visas. Kommandoserien fullföljs även om någon skytt avlossar skott före eld.
<b>FÄRDIGA!</b>	3 sekunder före seriens början.
<b>ELD! (endast vid fasta mål)</b>	Används vid fasta mål. (Vid rörliga mål påbörjas eldgivningen då figurerna visas).
<b>ELD UPPHÖR!</b>	Används vid fasta mål. Utdrages under 3 sek. Kan ersättas med visselsignal Kommandoordet skall även användas vid skjutning mot rörliga mål efter den sista visningen.
<b>PATRON UR! PROPPA VAPEN!</b>	Efter skjuttidens slut.
<b>VISITATION!</b>	Kontrollen utförs. Säkerhetspropp/bricka ska vara isatt. Revolver skall dock kontrolleras innan propp/bricka sätts i. Om vapnet inte tas med utses vapenvakt.
<b>MARKERA!</b>	I regel kompletterat med anvisningar om kontroll av markering och protokollskrivning.

### E.6.2.1 Laddningsförfarande

När säkerheten så medger och skyttarna är beredda, kommenderar skjutledaren ladda. Laddning under skjuttiden (skjutmomentet) är ej tillåten. Felaktig patron får ej ersättas under skjuttiden.

Laddning kommenderas först då skyttarna intagit skjutplatserna. Laddning får inte ske utan kommando. Visning av målen sker sedan skyttarna intagit skjutplatserna.

### E.6.3 Skjutställning

Vid skjutmomentet gäller 45° säkerhetsvinkel. Regeln innebär att ingen kroppsdel (från skytten eller andra skyttar) under någon del av skjutmomentet får finnas framför mynningen, mätt 45° i skjutriktningen. Banan skall läggas med hänsyn till denna regel samt så att skyttarna skall kunna inta en valfri skjutställning.

Pipa eller annan vapendel får stödjas mot kroppsdel.

#### Påföljd

- Skytt som bryter mot detta skall tilldelas en varning.

### E.6.3.1 Hands-Up station

När "10 sekunder kvar" kommenderas, skall skytten stå upp och båda händerna skall vidröra huvudet. Vapnet skall vara laddat. Revolver får ha trumman infälld, men hane får inte vara spänd. Pistol skall ha slutstycket i framfört läge med spänd hane, men någon patron får inte finnas i patronläget. Vapnet får läggas på patronask av normalstorlek.

Vid kommando "Eld" böjer sig skytten ner, hämtar vapnet, slutför laddningen och påbörjar skjutningen.

### E.6.4 Antal skott per serie

Vid magnumfältskjutning skall antalet skott vid en och samma station vara sex (6).

### E.6.5 Tid per serie

Ej tillämpligt.

### E.6.6 Förberedelse, provskott/visning av mål

Målen visas när skyttarna intagit sina platser.

### E.6.7 För tidiga/sena skott

Skjutmomentet är påbörjat då "10 sekunder kvar" kommenderats.

#### E.6.7.1 Påföljd

Om skytt avlossar skott efter kommandot "Ladda" men före kommandot "Eld" avdras det antal av de för skytten bästa träffarna som svarar mot antalet skott avgivna före eldkommandot. Avdrag görs endast i mål som visas när förseelsen inträffar. Avlossat skott får inte ersättas.

För den som skjutit efter "Eld upphör" görs avdrag i de mål som visas när förseelsen inträffar, med det antal bästa träffar som svarar mot antalet för sent avgivna skott.

Om skytt avlossar skott före kommandot "LADDA" eller efter "PATRON UR" skall skytten diskvalificeras.

För den som skjutit under skjutmomentet men före eller efter visningstiden görs avdrag endast i mål som visas när förseelsen inträffar.

Bästa träffar innebär de träffar som drabbar skytten hårdast.

## E.6.8 Vapenfel och eldavsbrott

Omskjutning vid funktionsfel (eldavsbrott, klick mm.) tillämpas inte inom magnumfältsskytte. En klickad patron får inte ersättas med ny, även om detta skulle hinnas med under skjuttiden. Nytt försök med klickad patron får göras. Vapenfel får avhjälpas under skjuttiden, dock inte på bekostnad av säkerheten eller på sådant sätt att övriga skyttar störs.

## E.6.9 Fel på målanordning, felaktigt målspel

Vid fel på mål och/eller målanordning eller felaktigt målspel anbefalls omskjutning på skjutstationen för samtliga skyttar. Vid fel på mål och/eller målanordning för enskild skytt anbefalls omskjutning för dem som drabbas.

I de fall då funktionär gjort sådant fel så att skyttarna störs anbefalls omskjutning på skjutstationen för samtliga skyttar.

Stationschefen avgör om skäl för omskjutning föreligger. Sluten markering skall dessförinnan utföras.

Omskjutning görs även då skjutledare av säkerhetsskäl eller av annan orsak avbrutit skjutningen.

## E.6.10 Markering inklusive kikarmarkering

### E.6.10.1 Allmänt

Av stationschef utsedd funktionär eller särskilt anmodad skytt skall tydligt och snabbt ange resultatet efter hand, som målen markeras.

För kontroll av resultaten skall en eller flera skyttar anmodas övervaka markeringen och en skytt att följa protokollförarens notering av resultaten. Övriga skyttar får enligt tävlingsledningens bestämmande tillåtas att gå fram till målen. De får dock inte gå närmare dessa än två meter, förrän målen markerats och resultaten noterats.

Vid tävlingar skall kulhålen, sedan målen kontrollerats och resultatet antecknats, först kritas och därefter klistras. Härigenom underlättas bedömningen om täcklappar fallit eller skjutits bort. Kritning bör utföras med färgad krita, helst fetkrita.

Vid magnumfältsskjutning räknas träff endast i den tryckta målytan (tapeten). Kulhål som tangerar målytans begränsning räknas som träff (kantskott). Vid poängmål räknas kulhål till det högre värdet så snart ringens ytterkant är tangerad. I tveksamma fall skall av Förbundet godkänd fältsskyttetolk användas. Råder det några tveksamheter om träff eller poäng skall tolkning ske.

Skytt får ej tillgodoräkna sig träff som genom kulhållets utseende visar att det härrör från en annan skytt. Träff av rikoschett räknas som bomskott.

### E.6.10.2 Markering

Skjutresultatet antecknas genom att ange antalet träff på varje mål, t.ex. 2 + 2, vilket innebär 4 träff i 2 figurer. Detta möjliggör efterkontroll av resultatet. Resultatet repeteras i samband med att man skriver in det.

Eventuella anmärkningar antecknas såsom omskjutning, utdelade varningar brott mot tävlingsbestämmelser m.m.

Skyttar ur patrullen kan hjälpa till vid markering, kontroll och protokollföring.

Vid markering från flera målgrupper kan markör visa antal träff med nummerbricka.

När skyttarna tillåts gå fram till målen i samband med markering bör lämplig avspärrning anordnas 2 meter framför figurerna.

OBS! Anmärkning, som görs sedan skyttarna lämnat skjutstationen tas inte upp till behandling.

### E.6.10.3 Fel antal skott

Skott på fel tavla eller figur räknas som bomskott. Träff av annan kaliber än den egna tillgodoräknas inte.

Om det utan skyttens förvällande finns för många träff på egen figur och man inte genom kulhållets utseende kan avgöra vilken träff som härrör från annan skytt, äger skytten som sitt resultat tillgodogöra sig de bästa träffarna, dock högst det antal, som motsvarar det egna skottantalet vid skjutstationen ifråga (vid ringat mål motsvarande antal träff av högsta valör).

Om träffarna är av annan kaliber och misstanke finns att egna träffar försvunnit har skytten rätt att skjuta om. Om skytten väljer att ej skjuta om äger denne rätt att räkna enbart träffarna från det egna vapnet.

#### E.6.10.3.1 Påföljd

Har skytt av misstag skjutit för många skott, skall han omedelbart göra anmälan därom till skjutledaren (stationschefen), varvid motsvarande antal träff av högsta värde för skytten skall avdragas.

### E.6.10.4 Tolkar och tolkning

Eventuell tolkning skall om möjligt ske i skytts närvaro.

Kulhålstolk används dels för att fastställa om ett kulhål tangerat ytterkonturen till figur eller poängring, dels för att utvärdera om mer än en kula gått igenom samma kulhål. Vid fältskjutning skall Förbundets fältskjuttolkar användas.

Vid en och samma tävling skall tolkar av samma typ användas.

Tabell 3 Tolkar för magnumfältskjutning

Pos.	Kaliber-beteckn.	Kultyp	Märkning	Tolkmått i mm	
				A <sup>1)</sup>	B <sup>1)</sup>
3	.38, .357, 9 mm	Varierande	9 – .357	8,5	9,1
4	.40, .41, 10 mm	Varierande	10 – .41	9,4	10,3
5	.44	Varierande	.44	10,4	11,0
6	.45	Varierande	.45	10,8	11,4

<sup>1)</sup> Mått A och B gäller med en tolerans av +0/-0,05

Anvisningar för tolkning vid magnumfältskjutning

- Ta reda på vilken kaliber träffarna har och välj rätt tolk enligt Tabell 3.
- Kulhål, som skall tolkas, får inte vidröras före tolkning.
- Om en figurpinne helt eller delvis befinner sig bakom det kulhål, som skall tolkas, skall figurpappen lossas från pinnen innan tolkning sker.
- För in tolken försiktigt, så att tolkkroppens mätfläns ligger an mot målytan. Vid behov kan tolken stödjas, så att jämn anliggnings erhålls.
- Om mätflänsens kant tangerar målytan räknas kulhållet som träff. Vid poängmål räknas det högre värdet. Avläsning sker alltid vinkelrätt mot målytan.
- Är det tveksamt huruvida mer än ett skott passerat visst kulhål förfars på följande sätt:
  - Håll figuren (målet) vågrätt.
  - För in tolken på sätt som ovan nämnts i de kulhål, som inte misstänks ha passerats av mer än en kula.
  - Dra ut tolken ur kulhålen genom att dra i fjäderns ände och känn efter vilket motstånd tolken gör innan den lossnar ur figuren.
  - Upprepa samma förfarande med det "misstänkta" kulhållet. Om två kulor passerat genom ett hål, lossnar tolken lättare ur detta. Kulhål där två kulor passerat har ofta ett "trasigare" utseende på figurens baksida (utgångssidan).



## E.6.11 Resultatberäkning

Resultaten beräknas efter antalet träff.

### E.6.11.1 Protest

Om skytt och funktionär är oense om resultatet skall anmärkning (protest) göras.

Stationschef antecknar detta på skjutkortet och bekräfta med signatur. Bedömt resultat skrivs på avsedd plats på kortet.

Vid behov tas figuren/figurerna som givit anledning till anmärkning bort, märks med patrull- och figurnummer, använd kaliber samt erforderlig anteckning om protestens art. Bekräfta med signatur.

Figuren/figurerna sänds till tävlingsledningen för jurygranskning.

### E.6.11.2 Särskiljning

#### E.6.11.2.1 Individuell tävling

Särskiljning vid lika antal träff sker enligt följande:

1. Största antal träffade figurer
2. Högsta antal sammanlagda poäng i poängmålen
3. Högsta antal poäng på sista skjutstationen, näst sista o.s.v.
4. Högsta antal träff på sista skjutstationen, näst sista o.s.v.
5. Särskjutning

Om särskjutning inte kan eller inte anses böra ske, skall lottning utföras. Särskjutning tillämpas normalt endast för medaljplatserna.

Lottning skall fortsättningsvis användas endast som grund för fördelning av eventuella hederspris. I övriga fall tilldelas de skyttar som inte kan åtskiljas samma placering.

#### E.6.11.2.2 Lagtävling

Särskiljning i lagtävling vid lika sammanlagda träffar sker enligt följande:

1. Största sammanlagda antalet träffade figurer.
2. Högsta sammanlagda poäng i poängmålen.
3. Högsta sammanlagda antalet poäng på sista stationen, näst sista stationen o.s.v.
4. Högsta sammanlagda antalet träffar på sista stationen, näst sista stationen o.s.v.
5. Kan särskiljning ändå inte ske tilldelas lagen samma placering.

#### E.6.11.2.2.1 Mästerskap

Vid tävling om svenskt mästerskap eller om landsdels- eller kretsmästerskap i magnumfältskjutning skall vid lika högsta antal träffar, träffade figurer och poäng, särskjutning om mästartiteln äga rum. Om vid sådana tävlingar andre och tredje pristagaren inte kan särskiljas enligt ovan tillämpas särskjutning även för dessa.

### E.6.11.3 Särskjutning

Vid magnumfältskjutning skall särskjutning ske på särskild skjutstation. Figurer skall vara poängmål och antal träff per figur får vara högst en. Skjuttiden skall vara väl tilltagen. Vid förnyad skjutning får avståndet ökas men skjuttiden får inte förändras. Vid särskjutningen tillämpas reglerna för särskiljning enligt ovan.

## E.7 Mål

### E.7.1 Allmänt

Som mål används företrädesvis tavlor och figurer enligt nedan. Människoliknande mål av icke-militär, kommersiell eller egen tillverkning får inte användas.

Målen kan bestå av:

- antingen tryckt figurtapet uppfordrad på papp
- eller figur tryckt direkt på pappen
- eller utskuret i metall

Minst 10 mm papp skall finnas utanför det egentliga målet. Pappen skall vara av lämpligt material.

Målen skall vara av sådant material att tolkning skall gå att genomföras. Gäller ej självmarkerande mål.

Träff räknas i hela tapeten och således t.ex. även mellan ben på rapporthund i front och fallskärmsjägare, i luft mellan linorna på fallskärmsjägarefigur, i navet på bilhjulsmål i sida och i mellanrummet mellan däcken på bilhjulsmål bakifrån.

Maximala avstånd framgår av tabeller nedan.

Ett och samma skott skall inte kunna träffa mer än ett mål (även efter studs). Inte heller får en "nära bom" träffa annan figur. Därför måste avståndet mellan figurerna i en målgrupp hålla ett visst avstånd. Se tabell.

Om mål som inte finns förtecknade i detta kapitel undantagsvis användes skall detta klart framgå av tävlingsinbjudan och skall vara godkänd av kretsstyrelse. Ej förtecknade fältskyttemål skall infogas i lämplig figurgruppstorlek.

Vid mästerskap, d.v.s. SM, landsdelsmästerskap och kretsmästerskap skall av Förbundet godkänt målmateriel användas.

Mål skall vara fäst vid målställ av sådant material att det inte ger upphov till rikoschetter. Risken för rikoschett kan undvikas genom inklädnad av målställ.

Fallmål av metall är tillåtna. De får inte placeras på närmare avstånd än 25 m. Riskvinkeln 1 000 streck (60°) får inte underskridas. Målen placeras på sådant sätt att de faller vid träff, exempelvis på påle eller upphöjd platta. De får inte påverkas av kulnedslag i närheten. Beskjutet fallmål som inte faller räknas som bom.

Säkerhetsanvisningarna i SäkB måste beaktas.

Splittermål, som bowlingkäglor och lerduvor är inte tillåtna.

Djurfigurer, avsedda för jakt- och bågskytte får användas. Träff räknas inom den yttre ringen om inte annat anges. Figureernas form bör medge en rejäl riktpunkt mot en godtagbar och enhetlig träffyta. Figurens "centrum" bör kunna urskiljas. Extremt oregelbundna figurformer, som "helikoptrar", bör undvikas. Figurens form skall inte orsaka att slumpen avgör om en dålig avfyring blir träff eller inte.

Diagram 6: Avstånd mellan figurer i en målgrupp Magnumfält.

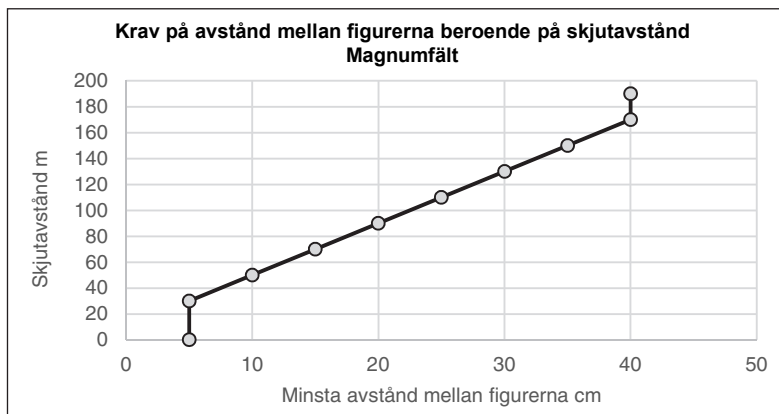











$$\text{Mellan fig (cm)} = (0,5 \cdot \text{Skjutavstånd (m)} - 5) / 2$$

min 5 cm max 40 cm



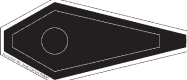



## Fältskyttemål

Grupp nr		Benämning	Anteckning/Anvisning (Horisontell/ vertikal)	Mått	Militär figur (mått ej full lika de neutrala)	Max skjutavstånd i meter Fri ställning
1		B 100		55x100	1/1.	180
2		B 65	Träff även mellan linorna på fallskärmsjägerfigur.	50x65	1/2, fallskärmsjägare	150
3		C 50		50x45		130
3		Bildäck, bakifrån	Träffyta även mellan däck.	42x61		130
3		PPC-tavla	Ej träff i pil.	42x62		130
4		1/3.		52x48	1/3.	110
4		Sexkant 3		44x63		110
4		Tunnan		40x50		110







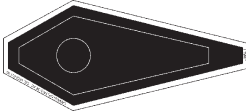

Fältskytemål

Grupp nr		Benämn.	Anteckning/Anvisning (Horisontell/ vertikal)	Mått	Militär figur (måttan ej full lika de neutrala)	Max skjutavstånd i meter Fri ställning
5		B 45		35x45		100
5		C 40		40x36		100
5		Kvadraten 3		42x42		100
5		L 3	Vertikal	43x100		100
5		Rubinen		37x50		100
6		C 35		35x31,5		90
6		L 3	Horisontal	43x100		90
6	 	1/4 rak		49x33	1/4.	90
6		1/4 höger, vänster	Samt motsvarande höger.	60x35	1/4 profil	90
6		A-rondell 2		Ø 33		90











## Fältskytemål

Grupp nr		Benämning	Anteckning/Anvisning (Horisontell/ vertikal)	Mått	Militär figur (måttan ej full lika de neutrala)	Max skjutavstånd i meter Fri ställning
6		Bildäck, sida	Träffyta även i föl	67x34		90
6		Sexkant 2		33x46		90
7		C 30		30x27	1/1 min	80
7		L 2	Vertikal	30x70		80
7		1/1 miniatyr				70
7		S 25	Vertikal	25x62,5		80
7		Rapporthund	Träff även mellan ben.	25x68		80
8		C 25		25x22,5		68

Fältskyttemål

Grupp nr		Benämning	Anteckning/Anvisning (Horisontell/ vertikal)	Mått	Militär figur (måttan ej full lika de neutrala)	Max skjutavstånd i meter Fri ställning
8		L 2	Horisontell	30x70		68
8		S 20	Vertikal	20x50		68
8		S 25	Horisontell	25x62,5		68
8		1/6 rak		45x26	1/6.	68
8		1/6 höger , vänster	Samt motsvarande höger.	45x26	1/6 profil	68
8		A-triangel 2		39x29		68
8		B-triangel 2		28x26		68
8		A-oval 3		24x39		68
8		Sexkant 1		23x32		68











## Fältskytemål

Grupp nr		Benäm.	Anteckning/Anvisning (Horisontell/ vertikal)	Mått	Militär figur (måttan ej full lika de neutrala)	Max skjutavstånd i meter Fri ställning
9		L 1	Vertikal	19x45		60
9		S 20	Horisontell	20x50		60
9		1/7.		20x26	Huvud	60
9		1/8.		37x21	1/8.	60
9		A-rondell 1		Ø 22		60
9		A-oval 2		19x26		60
9		B-rondell 3		Ø 21		60
9		Diamanten		29,5x21		60
9		Ovalen nr 3		23,7x47		50
10		C 20		20x18		50





Fältskytemål

Grupp nr		Benämning	Anteckning/Anvisning (Horisontell/ vertikal)	Mått	Militär figur (mått en full lika de neutrala)	Max skjutavstånd i meter Fri ställning
10		L 1	Horisontell	19x45		50
10		B-oval 2		18x44		50
10		B-rondell 2		Ø 18		50
10		Canaxa ovalen	Vertikal	28x17		50
10		Ovalen nr 2	Vertikal	30x15		50
11		S 15 D		15x37,5		40
11		Tunna D		16x20		40
11		Bunkerspringa	Vertikal	49x13		40
11		B-triangel 1		22x20		40
11		Canaxa ovalen	Horisontell	28x17		40



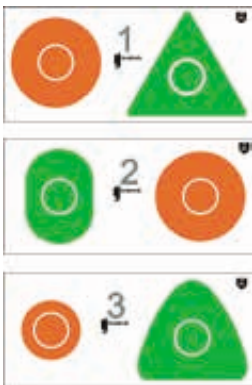
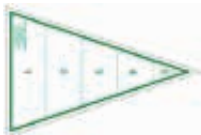

## Fältskytemål

Grupp nr		Benämning	Anteckning/Anvisning (Horisontell/ vertikal)	Mått	Militär figur (mått en full lika de neutrala)	Max skjutavstånd i meter Fri ställning
11		Flaskmål	Vertikal	14x39		40
11		Kvadraten nr 2		23x23		40
11		Ovalen nr 2	Horisontell	30x15		40
12		C 15 D		15x13,5		36
12		Kvadraten 1		17x17		36
12		A-triangel 1		23x21		36
12		A-oval 1		14x20		36
12		B-oval 1	Horisontell	14,5x29		36
12		Ovalen nr 1	Verikal	10,4x20		36
12		Bunkerspringa	Horisontell	49x13		36

Fältskyttemål

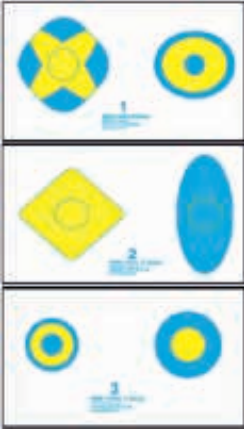
Grupp nr		Benämning	Anteckning/Anvisning (Horisontell/ vertikal)	Mått	Militär figur (måttan ej full lika de neutrala)	Max skjutavstånd i meter Fri ställning
12		Flaskmål	Horisontell	14x39		36
12		S10D	Vertikal	10x25		36
13		S10D	Horisontell	25x10		32
13		B-rondell 1		Ø 12		32
13		Ovalen nr 1	Horisontell	20x10,4		32
13		HJ snabbmål		Olika		32
13		Lurifaxen	Ej som poängmål.	18x27		32

## Fältskytemål

Grupp nr		Benämning	Anteckning/Anvisning (Horisontell/ vertikal)	Mått	Militär figur (måttan ej full lika de neutrala)	Max skjutavstånd i meter Fri ställning
13		Stolpskottet		30x59 ring Ø 12		32
13		SWE-målen		Olika		32
13		Skidskytemål		Ø 11		32
		Helmatchtavla		Olika		32
14		Sköldmål		5,5x15,5		17

### E.7.1.1 Skjutavstånd

Skjutavstånd över 180 meter är inte tillåtet.

### E.7.1.2 Skjuttid

Diagrammet gäller fri skjutställning.

För vapengrupp M gäller valfri skjutställning och cirka 10 sek/skott Tillägg till skjuttiden:

- Omriktning mellan målgrupper 1,5-2 sek, när omriktning ej föreligger kan tiden minskas under 1,5 sek

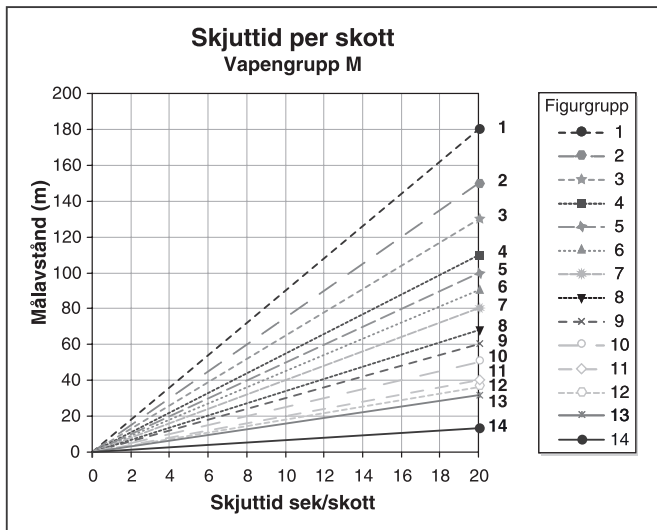

Diagram 4: Skjuttid vapengrupp M.

## E.8 Funktionärernas ansvar och uppgifter

### E.8.1 Tävlingsfunktionärer

#### E.8.1.1 Allmänt

För en medelstor tävling, t.ex. kretsmästerskap med 100 deltagare erfordras ungefär följande antal funktionärer.

- Tävlingsledare 1
- Banläggare 1
- Säkerhetsansvarig 1
- Skjutledare enligt antal stationer
- Markörer enligt behov på stationer
- Vapenkontrollanter 2
- Tävlingsexpedition (svarar även för anmälan)
  - chef 1
  - biträden 3
  - jury 3

#### E.8.1.2 Tävlingsledare fältskjutning

Tävlingsledaren har det övergripande ansvaret för tävlingsplanering, organisation och genomförande av tävlingen.

Tävlingsledaren ansvarar för Inför tävlingen

- att utse säkerhetsansvarig
- att utse skjutstationschefer
- att utse banläggare
- att utse tävlingsexpedition, ansvar för anmälan och resultat
- att utse pris ansvarig
- att utse vapenkontrollanter
- att utse tävlingsjury (3 personer)
- att utse ammunitionskontrollant (i förekommande fall)
- att funktionärer i övrigt finns i erforderligt antal och att dessa har skriftlig instruktion.
- att överenskommelse om skjutterräng träffas med markägare.
- att skriftliga instruktioner upprättas för skjutstationschefer och markörchefer
- att ordna tydlig snitsling av patrullvägen
- att i god tid kontrollera anordningarna på skjutstationerna
- att vid behov låta sätta ut säkerhetsposter försedda med skriftlig instruktion
- att låta upprätta startlista
- att ordna avlysning, skjutvarning och avstängning enligt bland annat Säk B Ci-vilt skytte
- att olycksfallsberedskap är anordnad.

Under tävlingen

- att säkerhetsbestämmelserna följs

Efter tävlingen

- att efter skjutning låta städa skjutterrängen
- att kontrollera eventuella skador som kan ha uppstått i skjutterrängen samt reglera dessa

#### E.8.1.3 Säkerhetsansvarig

Säkerhetsansvarig skall före tävling personligen kontrollera samtliga skjutstationer och patrullstigen från säkerhetssynpunkt i enlighet med SHB B.2.

#### E.8.1.4 Banläggare

Banläggaren lyder under tävlingsledaren.

Banläggarens uppgift är att med stöd av bestämmelserna i detta reglemente och med hjälp av omväxlande målspel, skjuttider, skjutavstånd, målstorlekar, målanordningar och skjutställningar skapa en varierande fältskyttebana. Bestämmelser och anvisningar skall följas.

#### E.8.1.5 Banbesiktning

Tävlingsledaren/banläggaren samt vid behov säkerhetsansvarig skall före tävling personligen kontrollera samtliga skjutstationer med hänsyn till skjutplatser, målspel, kommandoord, målens bakgrund, patrullstig, märkning, anslag o.s.v.

De funktionärer som skall ha hand om respektive station bör då vara närvarande.

#### E.8.1.6 Skjutstationschef/Skjutledare

Skjutledaren är ansvarig för säkerheten på skjutplatsen och skjutningens genomförande.

Före tävlingens start

Skjutledare skall överenskomma med den som anbefallt skjutningen att erforderliga avlysningar, varnings- och avstängningsåtgärder vidtagits.

Skjutledaren skall vara väl insatt i gällande säkerhetsbestämmelser och är närmast ansvarig för att tävlingsledningens instruktioner följs och att skjutning genomförs i enlighet med säkerhetsbestämmelserna i SHB och SäkB. I god tid skall han därför undersöka och avhjälpa eventuella bristfälligheter på skjutbaneanläggningar, kulfång eller andra skyddsanordningar, som kan innebära risker.

Skjutstationschef lyder under tävlingsledaren. Skjutstationschef är skjutledare på stationen. Han skall kontinuerligt övervaka säkerheten på skjutplatsen och skyndsamt till tävlingsledaren rapportera uppkommen säkerhetsrisk. Vid behov avbryter han skjutningen på stationen.

Skjutstationschef har ansvaret för planering och organisation samt tävlingens genomförande på den egna skjutstationen.

Skjutstationschef skall vara väl insatt i de bestämmelser och anvisningar som utfärdats av tävlingsledare och banläggare.

Skjutstationschefen svarar för att anordningar och målspel fungerar. Skjutstationschef ansvarar för att:

- samtliga mål ställs upp så att de syns lika bra under hela tävlingen
- mål och målgrupper märks ut enligt banläggarens anvisningar
- skjutplatserna är tydligt utmärkta
- "Haltskylt", eventuellt med kompletterande anvisningar för skjutningen vid stationen, placeras vid patrullstigen på sådan plats (om möjligt) att skyttarna från anslaget inte kan se mål eller målspel.
- övriga funktionärer på stationen är väl insatta i sina uppgifter.
- ge muntlig instruktion om förutsättningarna och målspel samt eventuella kompletterande
- uppgifter om skjutningen (förutsatt att skriftliga förutsättningar inte delats ut vid startplatsen). Denna orientering skall ord för ord följa den av banläggaren eller tävlingsledaren upprättade skriftliga instruktionen
- låta visa målen
- genomföra skjutmomentet i enlighet med förutsättningarna och/eller skriftlig instruktion
- genomföra stickprovskontroll av laddat vapen. Detta sker före kommandot "ALLA KLARA".

Under tävlingen

Skjutledare skall före skjutningens början meddela närvarande åskådare erforderliga säkerhetsbestämmelser.

Skjutning får endast ske på kommando från skjutledaren. Skjutledaren kontrollerar (låter kontrollera) under skjutning att:

- banan är fri innan ladda kommenderas
- skjutmomentet genomförs enligt bestämmelserna i aktuellt kapitel.
- tillämpliga bestämmelser efterföljs.
- skyttarna åtlyder givna kommandon
- skyttarna hanterar vapnen korrekt och att de i övrigt följer gällande regler
- skyttar, åskådare och funktionärer uppehåller sig på anvisade platser
- säkerheten i övrigt under hela skjutningen övervakas
- om verksamheten avbryts efter kommandot "LADDA" men innan skjutmomentet är avslutat kommenderas "Avbryt" samt därefter "Patron ur". "Patron ur" skall kontrolleras.
- vid uppkommen fara omedelbart kommendera "Avbryt" och låta genomföra patron ur, samt vid behov kontakta tävlingsledaren.
- se till att funktionärer eller skyttar aldrig vistas oskyddade framför laddade vapen

Efter skjutningen

- visitation efter skjutning genomförs, så att patron ur verkställts
- vapenvakt avdelas vid markering (i förekommande fall)

Markering

- före markering ange vilka skyttar som skall kontrollera markering och protokollskrivning
- se till att resultatet antecknas
- återlämna pärmen med skjutkortet till patrullchefen och anvisa väg till nästa skjutstation

#### **E.8.1.6.1 Skjutledare, alternativ**

Vid mindre tävling och kretstävling (inklusive kretsmästerskap) kan funktionär leda patrull runt banan och agera som skjutledare vid samtliga stationer. Detta förfarande får även tillämpas för arrangörspatruller vid övriga tävlingar. Detta system ställer lika stora krav på skjutledaren som systemet med fasta stationschefer.

#### **E.8.1.7 Markörchef**

Markörchef lyder under skjutstationschef. Skjutstationschef kan även vara markörchef.

Markörchef ansvarar för att markering sker på ett korrekt sätt och skall vara insatt i skjuthandbokens bestämmelser.

Markörchef skall:

- tillse att samtliga kulhål kritas och klistras efter det att målen markerats och resultatet antecknats
- vid behov reparera målen eller byta figurer.
- dessutom kunna biträda skjutstationschefen med att
  - sköta draglinor för målspel.
  - övervaka skyttarna.
  - kontrollera utgångsställning.
  - kommendera "AVBRYT" om så påkallas av säkerhetsskäl.

#### **E.8.1.8 Patrullchef**

Patrullchef lyder under tävlingsledare och skjutstationschefer. Vid upprop skall arrangör meddela patrullen vem som utsetts till patrullchef.

Patrullchefen skall under förflyttningen övervaka att ordnings- och säkerhetsföreskrifter efterföljs, exempelvis att skytt inte lämnar patrullvägen, att vapen medförs på anbefallt sätt och att vapen inte laddas eller hanteras på sådant sätt att fara uppstår.

## **E.9 Planläggning**

### **E.9.1 Skjutbanans mått**

Ej tillämpligt.

### **E.9.2 Utrustning**

Målmateriel ses över och erforderlig materiel anskaffas såsom Lokaler, eventuellt tält, anskaffas för

- tävlingsexpedition inklusive anmälan och jury
- vapenkontroll
- utspisning
- toaletter

Erforderliga parkeringsutrymmen rekognosceras och utmärks.

Sekretariat

- Skjutkort
- Pärmar för skjutkort
- Förutsättningar
- Skjuthandbok
- Förteckning RM/SM klass

Vapenkontroll

- Kontrollvikter och kontrollåda
- Märklappar för vapenkontroll
- Skjuthandbok

Skjutstation

- Förbandslåda
- Figurer
- Nummerlappar för figurer
- Bokstavslappar för målgrupper
- Täcklappar i erforderliga färger
- Kritor (helst fetkriter)
- Tolkar
- Tidtagarur
- Verktyg och tillbehör för reparation av målmateriel
- Skjuthandbok
- Haltskyltar
- Snitslar

### **E.9.3 Rekognoscering**

Vid rekognoscering av bana skall banläggarens åtgärder vara:

- sök lämpligt markområde
- undersök om tillstånd kan erhållas från markägare
- studera om säkerhetskraven allmänt sett kan tillgodoses
- rekognoscera lämpliga skjutplatser med hänsyn till patrullernas förväntade storlek (minst 1 m lucka mellan skyttarna)
- alternativa skjutplatser bör preliminärt rekognosceras (t.ex. med hänsyn till ändrade siktförhållanden)
- lämplig startplats väljs bland annat med hänsyn till parkeringsmöjligheter
- rekognoscera lämplig väg mellan stationerna
- sista skjutstationens plats väljs så att gångvägen till målet/startplatsen (parkeringsplatsen) inte blir för lång (såvida inte fordon kan ställas till förfogande)
- varierande målanordningar för de olika stationerna väljs preliminärt
- fastställ i princip målanordningarnas utseende
- bestäm skjutplats och plats för målen varvid särskilt beaktas att målens bakgrund från de olika skjutplatserna är densamma och att målfronten är parallell med skjutplatserna

- bestäm hur manöverlinorna skall dras för att minska risken att de träffas
- gör upp anvisningar för röjning (efter markägarens tillstånd) och iordningställande av mål och stationsplatser i övrigt
- kontrollera säkerheten med hänsyn till kulfång och eventuella risker för rikoschett
- bestäm avspärrningar och platser för förbudsskyttar
- undersök lämplig väg för transport av eventuella sjukdomsfall eller skadade.

#### **E.9.4 Samlingsplats, transporter**

Vid startplatsen (samlingsplatsen) skall finnas lokaler för sekretariat och vapenkontroll samt toaletter. Det bör även finnas uppehållsplats för skyttarna samt plats för eventuell utspisning.

Då så anses lämpligt kan transporter ordnas mellan samlingsplats före start och utgångspunkten för fältskyttebanan samt från sista målet åter till samlingsplatsen.

#### **E.9.5 Patrullväg**

Patrullvägen skall vara tydligt utmärkt med snitslar. Den bör om möjligt läggas så att skyttarna inte ser målen förrän vid den avsedda skjutplatsen. Förflyttning bör ske i lugn gångtakt.

Patrullvägen skall vara så dragen att den inte till någon del ligger inom riskområdet.

#### **E.9.6 Haltpåle**

Före skjutstation skall finnas en haltpåle så placerad, att skyttarna därifrån inte ser målen.

Vid haltpålen kan lämpligen stationens figurer ställas upp. Vid behov förses figurerna med kompletterande anvisningar om vad som räknas som målyta. Vid mindre tävlingar där skriftlig förutsättning inte utdelats, kan för stationen gällande förutsättning anslås vid haltpålen.

#### **E.9.7 Skjutplatser**

Skjutplatserna bör vara noggrant iordningställda, så att samtliga skyttar i patrullen har likartat underlag.

Det bör endast finnas nummerpålar vid skjutplatserna. Dessa bör vara placerade med minst 1 m lucka. Skyttens plats är, såvida inte annat anbefalls, rakt bakom nummerpålen.

Vid markering från flera målgrupper kan markör visa antal träff med nummerbricka.

När skyttarna tillåts gå fram till målen i samband med markering bör lämplig avspärrning anordnas 2 meter framför figurerna.

#### **E.9.8 Målgrupper**

På samlingsplatsen bör sättet att utmärka figurernas plats inom målgrupperna vara exemplifierat.

Målen ordnas så att skytten utan svårighet kan finna sitt mål. När patrullerna består av mer än 5 skyttar uppdelas målen i sektioner. Dessa skiljes genom skärmar som vid rörliga mål skall vara monterade på målanordningen. I vissa fall kan det vara motiverat att förse figurerna med från skjutplatsen väl läsbara nummerlappar. Annat sätt att särskilja figurerna inom sektionen kan vara att mittersta figuren sätts markant högre än övriga figurer.

Olika målgrupper bör tydligt utmärkas med anslag försett med bokstav eller siffra angivande målgruppens beteckning i enlighet med målbeskrivningen i förutsättningen. Anslaget skall i första hand placeras i mitten av målgruppen och skall enkelt kunna läsas av alla skyttar, oavsett placering i patrullen eller skyttens längd.

### E.9.9 Målsäkring

Vid planläggning tas hänsyn till att tävlingen skall kunna genomföras även vid dåliga väderleksförhållanden. Regnskydd bör om möjligt finnas för figurerna. Reservfigurer skall förvaras i plastsäckar eller dylikt. Fetkriter bör användas. Man bör vid regnväder vara beredd att byta figurerna oftare än annars. Det bör säkerställas att målautomatik fungerar även vid ihållande regn.

### E.9.10 Patruller/Skjutlag

Vid tävlingar med 200-300 deltagare bör 8-10 skyttar ingå i patrullerna.

Skyttar tillhörande samma förening bör inte placeras intill varandra utan spridas i patrullen.

### E.9.11 Tidsåtgång

I regel erfordras 10 minuters startmellanrum mellan patrullerna. Annat startmellanrum bestäms med hänsyn till tiden på den mest komplicerade stationen (flera rörliga mål, långa markörvägar, tid att återföra mål i utgångsläge o.s.v.). Detta bör om möjligt kontrolleras genom förövning med skyttar på aktuell station.

Extra tidsmellanrum bör läggas in efter exempelvis var tionde patrull med hänsyn till oförutsedda fördröjningar, t.ex. målreparation, figurbyte, omskjutning.

Vid större tävlingar bör möjlighet till snabb kommunikation finnas mellan stationerna och startplatsen så att ändring av starttiderna kan ske för att undvika irriterande köbildningar på banan.

### E.9.12 Starttider

Patrullernas starttider bör vara anslagna på särskild tavla.

### E.9.13 Upprop

Upprop verkställs vid starten. Angiven starttid skall vara samma som uppropstid. Följaktligen får arrangör inte påbjuda att skyttar skall samlas en viss tid innan starttiden, för transport till skjutområde. I sådana fall skall istället tiden för samling för transport anges som starttid.

Platsen för upprop av patrullerna bör vara särskilt markerad med nummerpålar. Funktionären kontrollerar namnen och stryker de som inte inställt sig. Kontroll verkställs att vapnen är försedda med vederbörlig markering efter vapenkontrollen.

Samtidigt försäkras sig funktionären om att uppgifterna på skjutkorten anger rätt vapengrupp.

### E.9.14 Förutsättningar

Vid kretstävlingar och högre bör skyttarna vid starten tilldelas en skriftlig förutsättning upptagande:

- stationernas nummer
- antal målgrupper och figurer
- högsta antalet tillåtna träff per figur
- målspel inklusive skjuttid
- skjutställning
- en kolumn där skytten kan notera sitt skjutresultat
- anvisning kan även finnas om vilka skyttar som skall hjälpa till vid markering och protokollföring
- målspelet bör beskrivas

## E.10 Anvisningar för banläggning

### E.10.1 Banläggaren

Banläggaren ansvarar för att:

- rekognoscera den tilltänkta skjutterrängen
- välja platser för skjutstationer
- beräkna riskområden för skjutstationer i enlighet med SäkB Civilt Skytte, och med dessa som grund bestämma patrullstig samt föreslå tävlingsledaren erforderliga avlysningar och andra säkerhetsåtgärder
- beräkna materielbehovet för tävlingen (målmateriel, virke, skyltar etc.) så att detta kan anskaffas i tid
- identifiera behov av renovering av fasta målanordningar, röjning, markarbeten etc. och anmäla behovet i tid till tävlingsledaren
- upprätta målförutsättningar
- till stationschefer överlämna underlag (förutsättning, skisser etc.) och försäkra sig om att denne förstått uppgiften
- på varje tänkt skjutstation försöka utnyttja skjutterrängen avseende bredd, djup och naturliga höjdvariationer
- eftersträva naturliga kulfång om så är möjligt
- målgrupper placerade på olika skjutavstånd (djup) placeras i sidled så att de inte skymmer varandra
- draglinor förläggs så att de ej blir synliga mot någon målgrupp eller något mål när de sträcks
- målgrupperna alltid är parallellt placerade mot skjutplatsen
- skjutplatsens bredd är sådan att skyttarna kan placeras med 1,0-1,2 meters avstånd mellan varandra för att eliminera problem med korskjutning, vinkeln mellan de yttre målgrupperna får ej överstiga  $\pm 30$  grader
- avståndet mellan yttre skyttarna är lika med avståndet mellan yttre figurerna
- vid behov sätta ut säkerhetsposter försedda med skriftlig instruktion.

### E.10.2 Säkerhet

Skyttarnas frihet att välja mål vid en station får inte medföra risk att vapnen korsas.

### E.10.3 Antal träff per figur

### E.10.4 Målförutsättningar allmänt

Svårighetsgraden bör anpassas efter tävlingens storlek (status) och deltagarnas genomsnittliga skicklighet.

Svårighetsgraden kan med fördel vara lägre på de inledande och avslutande skjutstationerna.

### E.10.5 Målkommendationer

#### E.10.5.1 Svårighetsgrad

Svårighetsgraden bör avvägas så att tävlingen blir utslagsgivande och att skyttarna får likvärdiga möjligheter.

En av skjutstationerna skall vara Hands Up-station. Vid mer än 8 skjutstationer får ytterligare en Hands Up-station ordnas. Antal figurer på Hands Up-station får vara högst två.

Skjutavståndet skall vara mycket kortare än normalt och skjuttiden skall vara jämförelsevis kort, vilket är det enda undantaget från de allmänna reglerna om skjuttider och skjutavstånd som förekommer inom magnumfältskytten.

Följande exempel kan vara vägledande vid utformningen av Hands Up-station: En  $\frac{1}{2}$  figur och en L2 figur, placerade intill varandra på 25 m avstånd. Skjuttid 15 sekunder. Max 5 träff per figur räknas. Tävlingsarrangören skall tillhandahålla någon form av underlag som skyddar vapnet mot smuts.



---

# **Del F**

## **Precisionsskjutning**

## **F.1 Grunder**

### **F.1.1 Precisionsskjutning**

är skjutning på bana mot pistoltavla på 25 m avstånd.

### **F.1.2 Tävlingsformer**

Ej tillämpligt.

### **F.1.3 Särskilda tekniska bestämmelser**

Ej tillämpligt.

## F.2 Klassindelning

### F.2.1 Allmänt

I precisionsskjutning hänförs skytt till någon av följande klasser:

Klass	Benämning	Vapengrupper
1	Klass 1	A, B, C
2	Klass 2	A, B, C
3	Klass 3	A, B, C
Jun	Juniorklass	C
Dam 1, 2, 3	Damklass 1, 2, 3	C
Vet Y	Veteranklass Yngre	C
Vet Ä	Veteranklass Äldre	C

### F.2.2 Allmänna regler

Klassindelningen baseras på skyttarnas kompetens. För juniorer, damer och vetera- ner gäller därutöver särskilda regler (ålder och kön).

Skytt hänförs till viss klass oavsett i vilken vapengrupp kompetensfordringarna upp- fyllts.

För uppflyttning till och kvarstående i klass 3 gäller kvalificering endast i precisionsskjutning.

Skytt i junior-, dam- och veteranklass har möjlighet att vid alla tävlingar:

- tävla inom den egna klassen.
- tävla i (öppen) klass 1,2 eller 3 alltefter kompetens inom vapengrupperna A, B, eller C men i samma tävling inom vapengrupp C får skytten endast starta i en klass i precisionsskjutningar (t.ex. start i klass Vet Y och klass 3 C är inte tillåten).
- vid SM, landsdels- eller kretsmästerskap får en arrangör medge start, förutom i den egna klassen, även i öppen klass.

I regel får skytt efter tidigast fyllda 15 år börja skjuta med vapen i högst kaliber .22. För grövre vapen gäller detta från och med det år han/hon fyller 18 år.

Föreningsstyrelse bestämmer med hänsyn till den verksamhet klubben bedriver om skytt får börja vid annan ålder.

Beslut med motivering skall fattas vid styrelsesammanträde i varje enskilt fall. I be- slutet skall framgå från vilken ålder och i vilka kalibrar detta avsteg gäller.

För att få delta i annan än föreningstävling skall skytten inneha Pistolkyttkortet.

Utländsk medborgare med tidigare erfarenhet av pistolskytte men som inte erövrat något av Förbundets skyttemärken, inplaceras av föreningsstyrelse i skjutklass mot- svarande vederbörandes kvalifikationer.

Placering i klass 3 (riksmästarklass) sker enligt nedan.

- Klassificering av skyttar sker vid inskrivning i förening och vid årsskifte.
- Föreningen skall klargöra medlemmarnas klasstillhörighet och underrätta dem om detta.

### F.2.3 Sammanslagning av klasser

Om deltagarantalet vid nationell tävling, landsdelstävling och kretstävling i viss klass är mindre än fem, får klassen sammanslås med närmaste klass inom vapengruppen. Vapengrupper sammanslås inte. Klass 1 sammanslås inte med annan klass. Nedan följer en översikt över olika möjligheter i vapengrupp C.

Kategori/Klass	Sammanslås med endera av dessa tre klasser		
Dam C 1-3	C 1	C 2	C 3
Junior C*	C 1 eller Dam 1	C 2 eller Dam 2	C 3 eller Dam 3
Veteran Y och Ä**	C 1 eller Dam 1	C 2 eller Dam 2	C 3 eller Dam 3

\* Herr- och damjuniorer tävlar i samma klass, men vid mindre än 5 deltagare uppdelas juniorerna i damer och/eller öppen klass i klass 1-3 efter sina kvalifikationer, enligt tabellen..

\*\* Veteranklass kan bestå av såväl herrar som damer, men vid mindre än 5 deltagare uppdelas veteranerna i damer och/eller öppen klass enligt tabellen.

I övriga vapengrupper får klass 2 och 3 slås samman.

### F.2.4 Handicapskjutning

Vid förenings- och kretstävling får annan klassindelning tillämpas och handicaptolk användas.

Handicapbestämmelser kan lämpligen användas vid mindre tävlingar, särskilt sådana inom förenings ram vid ringa antal deltagare.

Handicap i form av tilläggspoäng bör inte utnyttjas.

Vid tävling i precisionsskjutning mellan skyttar med vapen tillhörande olika vapengrupper kan man utjämna skillnaden i vapenspridning genom att använda handicaptolk. Förstoringsglaset på handicaptolkens botten sida är försedd med mätningar enligt bild 18.

Genom att utnyttja mätningarna vid tolkning erhålls samma effekt som om tavlans ringdiametrar var något större.

**Tolkens märkning:  
H 9,65/Og**

**Kaliberbenämning:**  
7,65 mm eller .32  
9,0 mm eller .38



Bild 15: Handicaptolk sedd från undersidan.

Anvisningar för användning av handicaptolk

Vid sammanslagning av vapengrupper tolkas enligt Tabell 5 nedan

**Tabell 5 Anvisningar för handicaptolk**

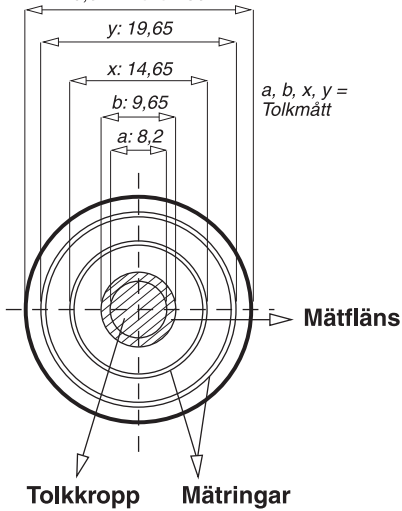
Vapengrupp	Projektil	Tolk märkning	Tolkning
A	Mantlad kula 7,65 mm 9 mm	H 9,65/Og	19,65 mm Yttre ring
B	Mantlad kula 7,65 mm	H 9,65/Og	14,65 mm Inre ring
B	Omantlad kula 7,65 mm (.32) 9 mm (.38)	9,65/Og	9,65 mm Mätfläns
B	Omantlad kula .38 wadcutter	9,65/WC	9,65 mm Mätfläns
C		.22	5,6 mm Mätfläns

## F.2.5 Klass 1

År 1 är det år som skytten är nybörjare och uppfyller fordringarna för bronsmärket, tar pistolskyttekort mm.

År 2 är skytten bronsmärkesskytt och uppfyller fordringarna för silvermärket. År 3 är skytten silvermärkesskytt och uppfyller fordringarna för guldmärket. År 4 är skytten normalt guldmärkesskytt (klass 2).

Skytt flyttas normalt från klass 1 till klass 2. Annan flytt mellan klasserna är frivillig se nedan. Tre år bedöms också vara en rimlig längsta tid att vara kvar i klass 1. Den som inte klarar fordringarna för guldmärket kan dock kvarstå i klass 1 längre tid.

I klass 1 ingår nybörjarskyttar skyttar utan märke (1u), bronskyttar (1b) och silverskyttar (1s) enligt följande:

Skytt som under innevarande år erövrat bronsmärket och genomgått föreskriven utbildning för Pistolskyttekortet (klass 1u nybörjarskytt).

Skytt som ett tidigare kalenderår uppfyllt fordringarna för pistolskyttemärket i brons (klass 1 b bronskytt).

Skytt som ett tidigare kalenderår uppfyllt fordringarna för pistolskyttemärket i silver (klass 1s silverskytt)

Klasserna 1u, 1b och 1s förekommer främst vid Förbundets "RIKSTÄVLING MED PISTOL PÅ HEMORTENS BANOR".

Klassen benämns A 1, B 1, C 1 respektive Dam 1 (eventuellt med tillägg av märkesklass u, b eller s)

Om skytten frivilligt vill tävla i klass 2 innan 3 år och denne uppfyllt guldmärkesfordringarna är detta möjligt om föreningen också bedömer det lämpligt.

Klass 1 skytt som uppfyllt kraven kan frivilligt flyttas upp till klass 3. Beslutet fattas av skytten i samverkan med föreningen senast vid årets ingång. Väljs klass 3 skall skytten tillhöra denna klass hela året (på alla tävlingar) och rapporteras som riksmästare. Sådan skytt kan sedan inte återgå till klass 1.

Observera!

- att endast en märkesvalör kan erövrats per år
- skytt som erövrat guldmärket flyttas upp till klass 2.

## F.2.6 Klass 2

I klass 2 ingår:

- Skytt som under ett tidigare kalenderår som silverskytt (se klass 1 ovan) uppfyllt fordringarna för pistolskyttemärket i guld.
- Guldmärkesskytt som ej uppfyllt fordringarna för klass 3.

Klassen benämns A 2, B 2, C 2 respektive Dam 2.

## F.2.7 Klass 3 (Riksmästarklass)

I klass 3 riksmästarklass i precisionsskjutning ingår guldmärkesskytt som under närmast föregående år uppfyllt minst ett av nedanstående krav:

- Vid rikstävling, nationell-, landsdels- eller kretstävling i precisionsskjutning nått resultat lika med fordringarna för en standardmedalj i silver, samt vid ytterligare en tävling, en standardmedalj i brons eller silver.
- Vid rikstävling, nationell-, landsdels- eller kretstävling i precisionsskjutning nått resultat lika med fordringarna för tre standardmedaljer i brons.
- Vid SM i precisionsskjutning nått resultat lika med fordringarna för en standardmedalj i brons. Detta kvalifikationskrav gäller endast resultat uppnådda i öppen klass, inte i dam-, junior- eller veteranklasserna.

Klassen benämns A 3, B 3, C 3 respektive Dam 3.

## F.2.8 Juniorklass

Skytt är junior till och med det år han/hon fyller 20 år.

- Att delta i juniorklass är frivilligt.
- I juniorklass tävlas med vapen kaliber .22, vapengrupp C.
- Herr- och damjuniorer tävlar i samma klass.
- Juniorklass ordnas vid riks-, nationell, landsdels- och kretstävling.
- För att få tävla i juniorklass krävs att skytten har genomfört godkänd utbildning för pistolskyttekortet.

Junior kan alltså fritt välja att tävla i:

- Klass 1,2 eller 3 vilket som är tillämpligt, eller motsvarande damklass.
- Juniorklassen, även om han/hon meriterat sig för och tävlat i klass 2 eller riksmästarklassen.

## F.2.9 Damklass

- Att delta i damklass är frivilligt.
  - I damklass tävlas med vapen i kaliber .22, vapengrupp C.
  - Klasstillhörighet enligt kompetens. Klasserna benämns Dam 1, Dam 2 och Dam 3.
- Dam, som under kalenderåret fyller 60 år eller mer, äger rätt att tävla i veteranklass enligt F.2.10.

## F.2.10 Veteranklasser (Vet Y och Vet Ä)

- Att delta i veteranklass är frivilligt.
- I veteranklass tävlas med vapen i kaliber .22, vapengrupp C.
- Veteranklass kan bestå av såväl herrar som damer.

I klass Vet Y ingår skytt som under kalenderåret fyller 60 år eller mer. I klass Vet Ä ingår skytt som under kalenderåret fyller 70 år eller mer.

## F.2.11 Ungdomsklasser

Ej tillämpligt.

### F.3 SM deltagande

Riksmästare är normalt kvalificerad att delta i SM öppen klass.

För att delta i juniorklass vid SM skall skytten under kalenderåret fylla lägst 15 år samt senast under ett föregående kalenderår ha erövat och löst pistolskyttemärket i brons samt även uppfyllt fordringarna för pistolskyttemärket i silver.

För att få delta i damklass i SM skall skytt under närmast föregående år ha uppfyllt fordringarna för minst en standardmedalj i brons i precisionsskjutning.

För att delta i yngre veteranklass i SM skall skytt under närmast föregående år ha uppfyllt fordringarna för minst en standardmedalj i brons i precisionsskjutning.

För att delta i klass äldre veteraner gäller inga särskilda kvalificeringskrav för SM.

Klass 1 skytt som i antal standardmedaljer uppfyllt fordringarna för SM-klass får även starta på SM.

Med hänsyn till förutsättningarna för arrangerande krets kan Förbundsstyrelsen begränsa deltagarantalet.

Skytt som ej kvalificerat sig till SM under föregående år kan kvalificera sig under innevarande år. Kvalifikationerna skall uppfyllas före anmälningstidens utgång och skall anges vid anmälan. Observera att skytten inte är riksmästare utan att kvalifikationen endast gäller rätt till SM-start. Skytten behåller sin klass i övriga tävlingar under året och blir riksmästare först när så är tillämpligt.

Uppgift på skyttar som uppfyllt kraven för riksmästarklass samt övriga skyttar berättigade att delta i SM publiceras på hemsidan årligen genom särskilt meddelande från Förbundet på förslag från respektive förening.

## F.4 Vapengrupper specifika bestämmelser

<b>Vikt</b>	max 1400 g inklusive eventuell pipvikt och tomt magasin. För vapen med optiska riktmedel får vikten vara max 2000 g när optiken är monterad
<b>Visirlinje</b>	max 220 mm räknat från siktet (siktbladet) och fram till kornets högsta punkt
<b>Pipans centrumlinje</b>	skall passera över hudveckat mellan tumme och pekfinger på skjutanden när vapnet hålles i normalt avfyringsläge.
<b>Riktmedel</b>	skall vara öppna. Korn och sikte får vara ställbara i höjd och sida. Mikrometersikte är tillåtet. Mörkerriktmedel, t.ex. fiberoptiska och tritiumbelagda dito, är inte tillåtna vid mörkerskjutning. I vapengrupp med optiska riktmedel skall riktmedlen vara optiska eller elektroniska.
<b>Mynningsbroms</b>	eller annan anordning med liknande funktion är inte tillåten.
<b>Dimensioner</b>	Vapnet skall rymmas i en rektangulär låda med innermått 300 x 150 x 50 mm. Tillverkningstolerans + 1,0 mm på samtliga mått. För revolverar med kaliber .44 och .45 gäller att längdmåttet 300 mm får överskridas inom godkänd piplängd. I vapengrupp med optiska riktmedel gäller måtten utan monterad optik.
<b>Hylsfångare</b>	Är tillåten. Vid kontroll av vapnet skall detta ske utan eventuell hylsfångare.
<b>Avtryckarstopp</b>	Är tillåtet. Stoppar avtryckarens rörelse bakåt efter det att hane eller slagstift frigjorts.
<b>Ljuddämpare</b>	Eller annan anordning med ljuddämpande funktion är ej tillåten.

### F.4.1 Vapengrupp A

Grovkalibriga pistoler. Tjänstevapen och övriga grovkalibriga pistoler av tjänstevapenkaraktär vars anslagsenergi vid mynningen skall vara lägst 420 och högst 600 Joule. Skall kunna skjutas med mantlad ammunition.

Den enskilde skytten är skyldig att förvissa sig om att hans ammunition uppfyller kraven.

Det åligger skytt att själv förvissa sig om att aktuellt vapen är hänförligt till A-vapen. Om osäkerhet föreligger klassas vapnet till vapengrupp B.

<b>Kaliber</b>	7,6-11,4 mm (.30-.45)
<b>Piplängd</b>	Avståndet mellan mynning och pipans bakplan inklusive patronläget: max 153 mm (6").
<b>Säkring</b>	Vapnet skall ha fungerande säkringsanordning enligt följande:
<b>Alt. a.</b>	Aktiv säkring: Manuellt påverkad med funktion att i säkrat läge spärra avfyringsmekanismen och/eller slagstiftet
<b>Alt. b.</b>	Eller Manuellt påverkad anordning som har avspännande funktion på hane eller slagstift. Passiv säkring: Anordning som utan aktiv åtgärd passivt spärrar avtryckare, slagstift eller annan del i avfyringsmekanismen och som kopplas bort när skytten greppar vapnet (greppsäkring) eller påverkar avtryckaren.

<b>Kolv</b>	Turnhylla och handstöd är inte tillåtna. Se Bild 6.
<b>Ammunition</b>	Ammunitionen skall ha en anslagsenergi av lägst 420 och högst 600 Joule mätt 2 meter framför mynningen. Ammunitionen skall skjutas i skyttens eget vapen. Undantag: För patron 7,65 Browning (32 ACP) gäller 150 Joule, för 9 mm kort (380 ACP) gäller 210 Joule och för 9 mm Browning long (9 mm m/07) gäller 285 Joule som lägsta anslagsenergi. Vapen/ammunition avsedda för .32 SWL, .32 magnum (.32 HR) och .38 special ingår ej oavsett kulotyp. Svartkrutsladdad ammunition är ej tillåten.
<b>Avtryck</b>	Min 1360 g anbringat mitt på avtryckaren och parallellt med vapnets kärnlinje (pipan). Endast mekaniskt avfyringssystem är tillåtet.
<b>Pipvikt</b>	Är inte tillåten. Som pipvikt räknas inte yttre fäste på pipa för främre riktmedel (korn) eller fäste och styrning av rekylfjäder och rekylfjäderstång, om fästet väger mindre än 50 g och är en del av vapnets modellenliga utförande. T.ex.: Neuhausen Long Sport eller Llama 87.

A-vapen grupperas enligt nedanstående tabeller i AM, AP eller AG. Övriga vapen tillhör A. Vapen ur klasserna AM, AP eller AG som är försedda med ställbara riktmedel eller är förändrade från grundutförandet i övrigt tillhör även de till klass A.

Vapengruppen kan i vissa tävlingar utökas med följande 3 undergrupper: AM, AP och AG.



Bild 6: Mått i vapengrupp A.

## F.4.1.1 Vapengrupp AM

Fabrikat	Modell	Kaliber	Beteckning
FN-Browning Husqvarna	Pistol m/07	9x21 mm	m/07
Husqvarna VKT(Lahti)	Pistol m/40 L35	9x19 mm	m/40
Walther	P38, HP (Pistol m/39)	9x19 mm	m/39
"Parabellum, Luger" (Diverse tillverkare)	P08	7,65x21 9x19	P08
Övriga A vapen	Modellår senast 1945		

## F.4.1.2 Vapengrupp AP

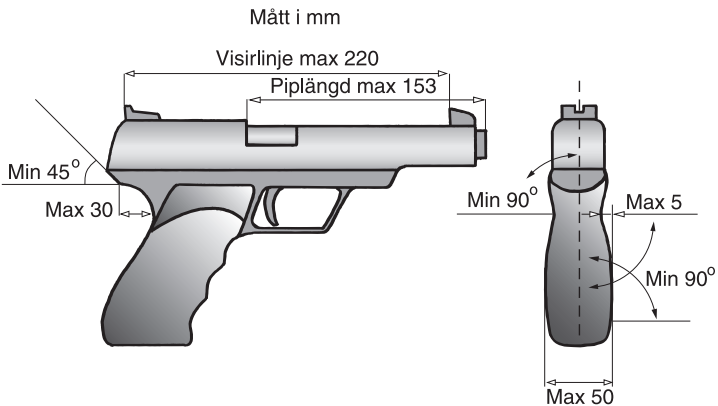
Fabrikat	Modell	Kaliber	Beteckning
Walther Manhurin m.fl.	PP	7,65	PP
Walther Manurhin, m.fl.	PPK	7,65	PPK

## F.4.1.3 Vapengrupp AG

Fabrikat	Modell	Kaliber	Beteckning
Glock	17 och 19 (Modell 88)	9x19	P88
Glock	43 och 45	9x19	P88

Avser samtliga varianter med fasta riktmedel.

## F.4.1.4 Vapengrupp A

Alla övriga vapen som uppfyller kraven ovan.

## F.4.2 Vapengrupp B

Grovkalibriga pistoler och revolverar.

Observera att SPSF vapenbestämmelser inte alltid överensstämmer med ISSF!

<b>Kaliber</b>	7,6-11,4 mm (.30-.45)
<b>Piplängd</b>	Avståndet mellan mynning och pipans bakplan inklusive patronlåget: max 153 mm (6"). För revolver gäller. Avståndet mellan mynning och pipans bakplan exklusive trumman (kammарstycket): max 153 mm (6"). *) För revolver kaliber .44 och .45 gäller dock max 165 mm (6,5").
<b>Säkring</b>	Inget krav på säkringsanordning.
<b>Kolv</b>	Se Bild 7.
<b>Ammunition</b>	Ammunitionen skall ha en anslagsenergi av högst 600 Joule mätt 2 meter framför mynningen. Ammunitionen skall skjutas i skyttens eget vapen. Mantlad eller omantlad blykula i enhetspatron med centralantändning. Svartkrutsladdad ammunition är ej tillåten.
<b>Avtryck</b>	Min 1000 g anbringat mitt på avtryckaren och parallellt med vapnets kärnlinje (pipan).
<b>Pipvikt</b>	Är tillåten om den är fast monterad.

### F.4.3 Vapengrupp C

Finkalibriga pistoler och revolverar.

Observera att SPSF vapenbestämmelser inte alltid överensstämmer med ISSF!

<b>Kaliber</b>	5,6 mm, .22.
<b>Piplängd</b>	Avståndet mellan mynning och pipans bakplan inklusive patronläget: max 153 mm (6") För revolver gäller. Avståndet mellan mynning och pipans bakplan exklusive trumman (kammарstykke): max 153 mm (6").
<b>Pipvikt</b>	Är tillåten om den är fast monterad.
<b>Säkring</b>	Inget krav på säkringsanordning.
<b>Kolv</b>	Se Bild 7.
<b>Ammunition</b>	Endast kantantänd patron .22 long rifle (22LR) med omantlad blykula.
<b>Avtryck</b>	Min 1000 g anbringat mitt på avtryckaren och parallellt med vapnets kärnlinje (pipan). För revolver gäller att trycket skall hålla både singel och dubbelaction. Se revolver!



Bild 7: Mått i vapengrupp B och C.

### F.4.4 Ej tillämplig

### F.4.5 Vapengrupp A optiska riktmedel

Vapengruppen följer bestämmelserna för Vapengrupp A F.4.1. Undantag är att vikten med monterad optik får vara max 2000 g. Dimensionen avser utan monterad optik.

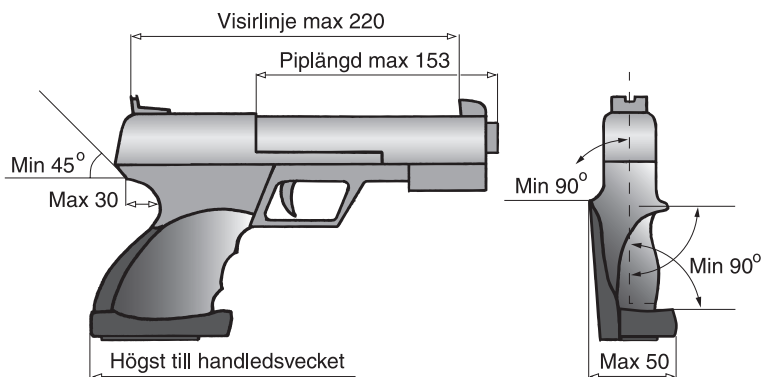
## **F.5 Utrustning**

Glasögon får användas. Bländarskiva får användas.

Vid tävling får skyggglapp användas. Vid träning får skyggglapp användas endast under förutsättning att riskområdet i sida är övervakat.

Skärm eller brätte på huvudbonad eller solskärm får inte vara längre än 10 cm.

Skyttmössa med fällbara skärmdelar får användas.

Hörselskydd skall användas.

Samtliga funktionärer och åskådare inom 25 m från eller i samma rum som skjutplats skall använda hörselskydd.

Skjuthandske, avsedd att skydda handen, får användas under förutsättning att den inte har någon stödjande funktion.

## F.6 Genomförande

Skytt får inte utföra övningsskjutning på tävlingsbanan den närmaste timmen före tävling.

Detaljerna för genomförandet av en precisionstävling kan variera med hänsyn till tävlingens omfattning och betydelse. Det väsentliga är att formerna för tävlingens genomförande är delgivna och klara för alla skyttar före tävlingens påbörjande.

### F.6.1 Omfattning

Precisionsskjutning består i regel av minst sex (6) serier om fem (5) skott vardera.

#### F.6.1.1 Mästerskap

Se C.6.1.1.

### F.6.2 Kommandoord

Kommandoordsserier består dels av reglementerade kommandoord som skall användas, (angivna med VERSALER) dels av exempel på kommandoord, som lämpligen kan användas i förekommande fall. Samma kommandoserie skall användas under hela tävlingen.

Vid tävlingens början använda följande kommandoord:

Kommandoord	Anvisning
<b>BANAN ÄR ÖPPEN</b>	Detta innebär att skyttarna får tillträde till banan samt plocka upp vapen och övrig utrustning. Grepp och riktövningar är tillåtna. Blindavfyringar får ej göras.
<b>FÖRBEREDELSETID START</b>	Se F.6.6.1
<b>FÖRBEREDELSETID STOPP</b>	

För varje serie skall skjutledaren meddela seriens ordningsnummer och ge kommandot "LADDA". Efter att erforderlig tid medgivits för att ladda vapen, skall skjutningen påbörjas efter kommando eller lämplig signal.

Kommandoord	Anvisning
<b>Serie nr 1 (2 o.s.v.) LADDA!</b>	60 s före "ELD".
<b>FÄRDIGA</b>	3 s före seriens början.
<b>ELD!</b>	
<b>ELD UPPHÖR!</b>	Utdraget under de 3 sista sekunderna av skjuttiden. Kan ersättas med visselsignal
<b>PATRON UR, PROPPA OCH LÄGG NED VAPNET!</b>	Omedelbart efter seriens slut.
<b>VISITATION</b>	Kontrollen utförs. Säkerhetspropp/bricka ska vara isatt. Revolver skall dock kontrolleras innan propp/bricka sätts i. Om vapnet inte tas med utses vapenvakt.
<b>MARKERA!</b>	I vissa fall kompletterat med anvisningar för kontroll av markering och protokollföring.

### **F.6.2.1 Laddningsförfarande**

När säkerheten så medger och skyttarna är beredda, kommenderar skjutledaren ladda. Laddning under skjuttiden (skjutmomentet) är endast tillåten vid skjutning mot precisionstavla i samband med eldavsrott enligt bestämmelserna i F.6.8 Vapenfel och eldavsrott. Laddning "skott för skott" under den för skjutning medgivna tiden är alltså inte tillåten. Felaktig patron får ersättas under skjuttiden.

### **F.6.3 Skjutställning**

Precisionsskjutning sker i stående skjutställning utan stödhand. Ingen del av kroppen får vid skottets avgivande beröra stöd, skjutbord eller dylikt.

#### **F.6.3.1 Påföljd**

Skytt som bryter mot detta skall tilldelas en varning.

#### **F.6.3.2 Skjutställning Vet Ä**

I klass Veteran Ä får skytten skjuta med stödhand

#### **F.6.3.3 Skjutställning för skytt som är 70 år eller äldre**

Skytt som fyller 70 år under kalenderåret har rätt att skjuta med stödhand i vapengrupperna A och B

### **F.6.4 Antal skott per serie**

Vid precisionsskjutning skjuts fem (5) skott i varje serie.

### **F.6.5 Tid per serie**

Tiden för varje serie är begränsad till fem (5) minuter.

Förbundsstyrelsen kan, om skäl föreligger och efter ansökan, utfärda dispens att genomföra SM och landsdelsmästerskap med sex (6) minuters skjuttid/serie. Kretsstyrelse kan, om skäl föreligger och efter ansökan, utfärda motsvarande dispens för enskild tävling inom kretsen. Sådan dispens skall framgå av inbjudan till tävlingen.

### **F.6.6 Förberedelse, provskott/visning av mål**

#### **F.6.6.1 Förberedelsetid**

Tävling skall föregås av en förberedelsetid om 3 minuter. Under förberedelsetiden är det godkänt att provrikta och tomklicka. Laddning under förberedelsetid är förbjuden.

#### **F.6.6.2 Inskjutning**

Innan precisionsskjutningen påbörjas får en serie om fem (5) provskott skjutas inom en tid av fem (5) minuter.

Vid provskott har skytt, som utan eget förvållande fått för många träff på sin tavla, rätt att skjuta ny provserie om det inte kan avgöras vilka skott skytten avlossat.

### **F.6.7 För tidiga/sena skott**

Skjutmomentet är påbörjat då "FÄRDIGA" kommenderats.

#### **F.6.7.1 Påföljd**

Om skytt avlossar skott före kommandot "LADDA" eller efter "PATRON UR" skall skytten diskvalificeras.

Om skytt avlossar skott efter kommandot "LADDA" men före kommandot "ELD" eller efter kommandot "ELD UPPHÖR" avdras det antal skott med högsta valör som svarar mot antalet skott avgivna före kommandot "ELD" eller efter kommandot "ELD UPPHÖR". Avlossat skott får inte ersättas.

## F.6.8 Vapenfel och eldavrött

Skott som genom skyttens eget förvällande misslyckas (t.ex. vådaskott förorsakat av förändringar på vapnets avfyrings- och säkerhetsanordning) eller inte hinns med, berättigar inte till omskjutning.

Ny patron får användas istället för klickad i den mån det hinns med inom anbefalld skjuttid. Skytten skall dock omedelbart efter seriens avslutande för kontroll uppvisa den klickade patronen för skjutledaren. I annat fall räknas klicken som avlossat skott, varvid i förekommande fall avdrag skall ske.

Uppstår eldavrött genom vapenfel får omskjutning inte ske. Det står dock skytt fritt att – utom i fall som avses i fjärde stycket – själv avhjälpa felet och fortsätta skjutningen i den mån det hinns med inom anbefalld skjuttid.

Skulle vapnet under pågående skjutning bli helautomatiskt (spruta) skall skytten utan order omedelbart avbryta skjutningen och göra patron ur. Skjutning med vapnet får därefter inte ske förrän skjutledare och/eller vapenkontrollant förklarar att vapnet ånyo är funktionsdugligt.

## F.6.9 Fel på målanordning, felaktigt måspel

Om fel uppstått på målanordning under pågående skjutning, skall de avlossade tävlingsskotten noteras för de skyttar som inte kunnat fullfölja serien. Kvarvarande tävlingsskott i den avbrutna serien skall skjutas på nästföljande tävlingstavla i enlighet med skjutledarens instruktioner. Återstående serie (serier) skjuts efter det att övriga skyttar avslutat sin skjutomgång.

Om tavla/spegel inte kan återfinnas (p.g.a. stark blåst el dyl.) skall hela serien skjutas om.

I de fall då funktionär gjort sådant fel så att skytt störs kan omskjutning medges. Skjutledaren avgör om skäl för omskjutning föreligger.

## F.6.10 Markering inklusive kikarmarkering

### F.6.10.1 Allmänt

Utsedd funktionär eller särskilt anmodad skytt skall tydligt och snabbt ange resultatet, både valör och serie, efter hand som målen markeras.

Skytten själv eller utsedd skytt kontrollerar att resultatet noteras rätt. Skytt får inte gå närmare tavlorna än två meter, förrän målen markerats och resultaten noterats.

Vid tävlingar skall kulhålen, sedan målen kontrollerats och resultatet antecknats, först kritas och därefter klistras. Härigenom underlättas bedömningen om täckklappar fallit eller skjutits bort. Kritning bör utföras med färgad krita, helst fetkrita.

Kulhål räknas till det högre värdet så snart ringens ytterkant är tangerad.

Råder det några tveksamheter om träff eller poäng skall tolkning ske. Skytt får ej tillgodoräkna sig träff som genom kulhållets utseende visar att det härrör från en annan skytt. Träff av rikoschett räknas som bomskott.

Brist på funktionärer kan göra det nödvändigt att skyttarna själva biträder vid markering och protokollföring.

Skytt får själv med kikare avläsa kulhålens lägen men får inte under tävling eller prov för Förbundets märken ta hjälp av annan person för detta.

### F.6.10.2 Markering

Skjutresultatet antecknas Resultatet repeteras i samband med att man skriver in det. Eventuella anmärkningar antecknas såsom omskjutning, utdelade varningar brott mot tävlingsbestämmelser m.m.

OBS! Anmärkning, som görs sedan skyttarna lämnat skjutstationen tas inte upp till behandling.

### F.6.10.3 Fel antal skott

Skott på fel tavla räknas som bomskott. Träff av annan kaliber än den egna tillgodoräknas inte. Träff som kan särskiljas från det vapen man skjuter med får ej tillgodoräknas. Om skytt med ett vapen av grövre kaliber skjuter på fel tavla kan skottet(-en) svepa bort träffar från vapen med finare kaliber utan att det syns. Den förfördelade skytten har då rätt att begära omskjutning.

Om det utan skyttens förvållande finns för många träff på egen tavla och man inte genom kulhålets utseende kan avgöra vilken träff som härrör från annan skytt, äger skytten som sitt resultat tillgodogöra sig de bästa träffarna, dock högst det antal, som motsvarar det egna skottantalet vid serien ifråga.

#### F.6.10.3.1 Påföljd

Har skytt av misstag skjutit för många skott, skall han omedelbart göra anmälan därom till skjutledaren, varvid motsvarande antal träff av högsta värde för skytten skall avdragas.

### F.6.10.4 Tolkar och tolkning

Eventuell tolkning skall ske i skytts närvaro.

Kulhålstolk används dels för att fastställa om ett kulhål tangerat tavelrings eller figurs ytterkontur, dels för att utröna om mer än en kula gått igenom samma kulhål. Försedd med mätningar kan kulhålstolken även användas som s.k. handicaptolk.

- Vid banskjutning får såväl Förbundets banskyttetolk som Svenska Skyttesportförbundets (SvSF) tolkar användas.
- Vid en och samma tävling skall tolkar av samma typ användas.

Tabell 6 Tolkar utan glaskropp

Kaliber	Ytterdiameter (mm)	Styrtapp diameter (mm)	Längd (mm)
7,65-9,65 mm	9,65 (+0,05-0,00)	enligt använd kaliber	10-15
.22"	5,60 (+0,05-0,00)	5,10 +-0,10	10-15



Bild 16: Inåtriktad tolk.

Tabell 7 Tolkar med glaskropp

Pos.	Kaliberbeteckning	Kultyp	Märkning	Tolkmått i mm	
				A <sup>1)</sup>	B <sup>1)</sup>
1	.22, 5,6 mm	Ogival	.22	4,9	5,6
2	.32 – 7,65 mm	Ogival	7,65 – .32	7,5	9,65
3	.32 WC	Wadcutter	.32 WC	8,0	9,65
4	.38 – 9 mm	Ogival	9 – .38	8,6	9,65
5	.38 WC	Wadcutter	.38 WC	9,1	9,65
6	.45	Varierande	.45	10,8	11,4

<sup>1)</sup> Mått A gäller med en tolerans av ± 0,1 mm, mått B + 0.05-0,00 mm.

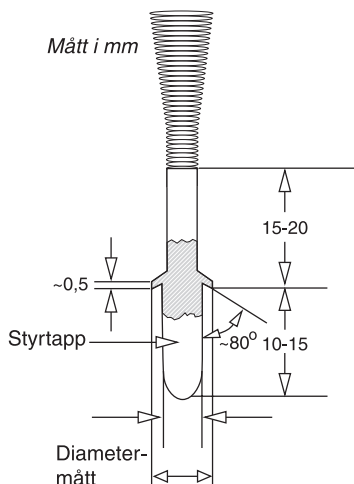

Bild 21: Tolk med glaskropp

Mått i mm: a och b se tabell 7.

Vid tolkning av större kaliber än 9,65 mm används tillämplig fältskyttetolk. Anvisningar för tolkning vid precisionsskjutning

Ta reda på vilken kaliber träffarna har och välj rätt tolk enligt Tabell 6 Tolkar utan glaskropp eller Tabell 7 Tolkar med glaskropp. Om kulhålet skjutits med kaliber som inte finns upptagen i tabellen väljs tolk vars flänsmått (b) ligger närmast över vapnets kaliber.

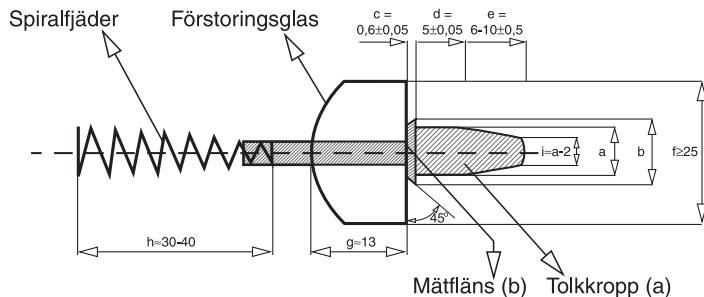
Vid större kaliber än kaliber .38 används fältskyttetolkarna 4, 5 och 6 för bedömning av kantskott.

Kulhåll, som skall tolkas, får inte vidröras före tolkningen.

För in tolken försiktigt, så att tolkkroppens mätfläns ligger jämnt mot pappen. Vid behov får tolken stödjas så att jämn anliggning erhålls.

### Inåtriktad tolkning

Om mätflänsens kant tangerar linjens yttre begränsning räknas träffen till det högre värdet. Se bild nedan. Avläsning skall alltid ske vinkelrätt mot tavlan.



Bild 17: Kantskott inåtriktad tolkning.

Är det tveksamt huruvida mer än ett skott passerat visst kulhåll förfars på följande sätt: Håll tavlan vågrätt.

För in tolken på sätt som beskrivits ovan i kulhåll, som inte misstänks ha passerats av mer än en kula.

Dra ut tolken ur kulhålen genom att dra i fjäderns ända och känn efter vilket motstånd tolken gör innan den lossnar ur tavlan.

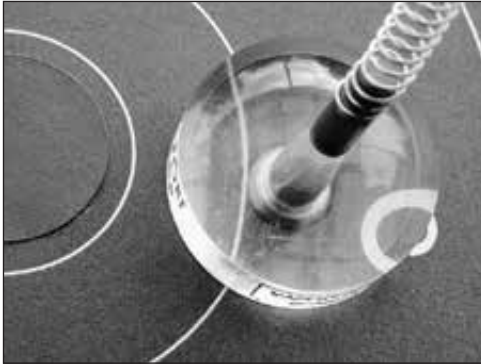
Upprepa samma förfarande med det "misstänkta" kulhålet. Om två kulor passerat genom ett hål, lossnar tolken lättare ur detta. Kulhåll där två kulor passerat har ofta ett "trasigare" utseende på tavlans baksida (utgångssidan).

### Tolkning av ovala kulhåll

För tolkning av ovala kulhåll gäller, att kulhålets största mått får uppgå till högst följande värde för att skottet skall få räknas som träff:

Vapengrupp A, B och R 11 mm

Vapengrupp C 7 mm

För kaliber .44 och .45 14 mm

För ovala kulhåll får den horisontella ljusöppningen ej överstiga ovanstående mått. Ovala kulhåll tolkas genom anläggning av tolken mot innersta delen av kulhålet.

Övrig utrustning för valörbestämmande

Förutom ovanstående tolkar kan annan utrustning användas för att bestämma valören på en träff. Dessa skall vara godkända av annan pistolskytteorganisation och förutsätter att användaren är insatt i hur dessa används. Som exempel på dessa är sådant som med säkerhet kan återskapa sönderskjutna linjer samt även långhåls- och dubbelhålstolkar.

## F.6.11 Resultatberäkning

Ej tillämpligt.

### F.6.11.1 Protest

Om skytt och funktionär är oense om resultatet skall anmärkning (protest) göras.

Sektionschef antecknar detta på skjutkortet och bekräfta med signatur. Bedömt resultat skrivs på avsedd plats på kortet.

Vid behov tas tavlan/spegeln som givit anledning till anmärkning bort, märks med skjutlag- och plats, använd kaliber samt erforderlig anteckning om protestens art. Bekräfta med signatur. Tavlan/spegeln sänds till tävlingsledningen för jurygranskning.

### F.6.11.2 Särskiljning

#### F.6.11.2.1 Individuell tävling

Särskiljning vid lika poängtal äger rum enligt följande:

1. Antalet X
2. Högsta poängtalet i sista serien, därefter näst sista serien o.s.v.
3. Största antalet X därefter, 10: or därefter 9: or o.s.v. i sista serien, därefter motsvarande i näst sista serien o.s.v.

Kan särskiljning ändå inte erhållas, skall antingen särskjutning ske med serie (serier) tills särskiljning erhållits, eller då särskjutning inte kan eller inte anses böra ske, lottning utföras. Särskjutning tillämpas normalt endast för medaljplatserna.

Lottning skall fortsättningsvis användas endast som grund för fördelning av eventuella hederspris. I övriga fall tilldelas de skyttar som inte kan åtskiljas samma placering.

Avser särskiljning kvalificering till deltagande i sista omgången i tävling om mästerskap, skall till grund för särskiljningen bestämmelserna enligt ovan tillämpas för i föregående omgång skjutna serier tillsammans. Tävlingsledningen kan dock medge samtliga skyttar med samma poängsumma som siste man att delta i slutomgången.

#### F.6.11.2.1.1 Mästerskap

Vid tävling om svenskt mästerskap, landsdel- eller kretsmästerskap skall i precisionsskjutning vid lika poäng, särskjutning ske om samtliga medaljer. Vid tävling om föreningsmästerskap bör sådan särskjutning ske.

#### F.6.11.2.2 Lagtävling

Särskiljning vid lika poängtal äger rum enligt följande:

1. Antal X
2. Högsta sammanlagda resultat i sista serien, näst sista serien o.s.v.
3. Högsta antal X, tior, nior o.s.v.
4. Högsta individuella resultat, näst högsta o.s.v.
5. Kan särskiljning ändå inte erhållas tilldelas lagen samma placering.

#### F.6.11.2.3 Kombinerad tävling

I kombinerad tävling bestående av fält- och snabbskjutning samt skjutning mot precisionstavla sker särskiljning i första hand efter placering i fältskjutningen, därefter i snabbskjutningen och om särskiljning likväl inte uppnås efter placeringen i skjutning mot precisionstavla.

### F.6.11.3 Särskjutning

I precisionsskjutning sker särskjutning med erforderligt antal serier intill dess att medaljörerna utsetts. Skytt, som i särskjutningsserie uppnår lägre poängtal än det högsta i omgången, får inte fortsätta särskjutningen. Detta förutsatt att tillräckligt antal skyttar finns kvar så att medaljörerna kan koras. Är antalet deltagare i särskjutningen flera än två, bestämmer resultatet av särskjutningen även skyttarnas inbördes placering efter medaljörerna. Särskiljningsreglerna tillämpas om två eller flera av dessa skyttar har lika antal poäng.

Provskott tillåts inte.

#### EXEMPEL 1

4 skyttar deltar i särskjutningen

	Resultat:	10	9	8
Skytt A	49 poäng	4	1	–
Skytt B	48 poäng	3	2	–
Skytt C	48 poäng	3	2	–
Skytt D	47 poäng	3	1	1

Skytt A är segrare. Skytt D blir 4:e man.

Skytt B och C har i särskjutningen samma poängtal och fortsätter särskjuta om platserna 2 och 3.

## F.7 Mål

### F.7.1 Allmänt

Precisionsskjutning genomförs mot Pistoltavla 25 m precision.

10:an 50 mm	(± 0,2 mm)	5:an 300 mm	(±1,0 mm)
9:an 100 mm	(± 0,4 mm)	4:an 350 mm	(±1,0 mm)
8:an 150 mm	(± 0,5 mm)	3:an 400 mm	(±2,0 mm)
7:an 200 mm	(± 1,0 mm)	2:an 450 mm	(±2,0 mm)
6:an 250 mm	(± 1,0 mm)	1:an 500 mm	(±2,0 mm)

- X = 25 mm (± 0.2 mm).
- Svart färg, ringarna 7-10 = 200 mm.
- Ringtjocklek: 0,2-0,5 mm
- Minsta synligt mått på måltavlan: 550 x 550 mm.
- Ringvalörerna 1-9 skall vara tryckta i vertikal och horisontell riktning i respektive valörzon i rätt vinkel mot varandra. Valörzon 10 skall inte markeras med siffra. Siffrorna skall vara ca 10 mm höga och 1 mm tjocka och skall lätt kunna läsas med normal markeringskikare på respektive avstånd.



Bild 22: Pistoltavla 25 m precision.

Även elektroniska tavlor får användas.

**F.7.2 Målförutsättningar allmänt**

Skjutavstånd. Avstånd 25 meter.

**F.7.3 Skjuttid**

5 minuters skjuttid.

**F.7.4 Tavelbyte**

I regel bör man vid skjutning mot precisionstavla utnyttja speglar. Spegel skall i sådana fall användas även vid provskotten. Byte av speglar skall ske så fort svårigheter bedöms uppstå att markera resultaten av en följande serie.

Vid mästerskapstävlingar får högst 2 serier skjutas mot samma spegel om rekord skall kunna noteras.

Problemet att bedöma om dubbelträff föreligger bör beaktas. Baktavlor bör uppställas 1-2 m bakom tavlorna.

## **F.8 Funktionärernas ansvar och uppgifter**

### **F.8.1 Tävlingsfunktionärer**

#### **F.8.1.1 Allmänt**

För en medelstor tävling, t.ex. kretsmästerskap med 100 deltagare erfordras ungefär följande antal funktionärer.

- Tävlingsledare 1
- Skjutledare 1
- Sektionschefer 6-8
- Vapenkontrollanter 2
- Tävlingsexpedition (svarar även för anmälan)
  - chef 1
  - biträden 3
  - jury 3

Funktionärerna skall kunna delta i tävlingen.

#### **F.8.1.2 Tävlingsledare banskjutning**

Tävlingsledaren lyder under arrangerande förenings/krets styrelse, eller i förekommande fall, organisationskommittén.

Tävlingsledaren har det övergripande ansvaret för tävlingsplanering, organisation och genomförande av tävlingen.

Är tävlingsledare inte utsedd åvilar motsvarande ansvarar arrangerande förenings/krets styrelse.

Tävlingsledaren ansvarar för att:

- att utse säkerhetsansvarig
- skjutledare (skjutstationschef) finns på varje plats där skjutning skall ske.
- funktionärer i övrigt finns i erforderligt antal och att dessa har skriftlig instruktion.
- att utse tävlingsexpedition, ansvar för anmälan och resultat
- att utse prisansvarig
- att utse vapenkontrollanter
- att utse tävlingsjury (3 personer)
- att utse ammunitionskontrollant (i förekommande fall)
- överenskommelse om skjutterräng träffas med markägare.
- erforderliga avlysningar, varnings- och avstängningsåtgärder vidtas.
- olycksfallsberedskap är anordnad.
- Att skriftliga instruktioner upprättas för skjutledare och markörchefer
- Att i god tid kontrollera målställ och bänkar
- att vid behov låta sätta ut säkerhetsposter försedda med skriftlig instruktion
- skjutterrängen städas efter skjutningen.

Under tävlingen

- säkerhetsbestämmelserna följs.

Efter tävlingen

- kontrollera om skador uppstått i skjutterrängen samt i förekommande fall se till att dessa regleras.

#### **F.8.1.3 Säkerhetsansvarig**

Säkerhetsansvarig skall före tävling personligen kontrollera samtliga skjutplatsen/skjutbana från säkerhetssynpunkt i enlighet med SHB B.2.

#### **F.8.1.4 Banläggare**

Ej tillämpligt.

**F.8.1.5 Banbesiktning**

Ej tillämpligt.

**F.8.1.6 Skjutstationschef/Skjutledare**

Skjutledaren är ansvarig för säkerheten på skjutplatsen och skjutningens genomförande.

Skjutledare skall kontrollera med den som anbefallt skjutningen att erforderliga avlysningar, varnings- och avstängningsåtgärder vidtagits.

Skjutledaren skall vara väl insatt i gällande säkerhetsbestämmelser och är närmast ansvarig för att tävlingsledningens instruktioner följs och att skjutning genomförs i enlighet med säkerhetsbestämmelserna i SHB och SäkB. I god tid skall han därför undersöka och avhjälpa eventuella bristfälligheter på skjutbaneanläggningar, kulfång eller andra skyddsanordningar, som kan innebära risker.

Skjutledare lyder under tävlingsledaren. Han skall kontinuerligt övervaka säkerheten på skjutplatsen och skyndsamt till tävlingsledaren rapportera uppkommen säkerhetsrisk. Vid behov avbryter han skjutningen på skjutplatsen.

Skjutledare skall före skjutningens början meddela närvarande åskådare erforderliga säkerhetsbestämmelser.

Skjutning får endast ske på kommando från skjutledaren.

Vid tävling lyder skjutledaren under tävlingsledaren och ansvarar särskilt för att:

- kommandon kan höras av samtliga skyttar och berörda funktionärer (i förekommande fall med hjälp av högtalare).
- samtliga tavlor inom en sektion är placerade lika.
- varje skjutplats är numrerad och överensstämmer med numrerad måltavla.
- tavel/spegelbyten sker på förutbestämt sätt.
- tillämpliga bestämmelser i övrigt enligt SHB följes.
- banan är fri innan ladda kommenderas
- skjutmomentet genomförs enligt bestämmelserna i aktuellt kapitel.
- tillämpliga bestämmelser efterföljes.
- skyttarna åtlyder givna kommandon
- skyttarna hanterar vapnen korrekt och att de i övrigt följer gällande regler
- genomföra skjutmomentet i enlighet med förutsättningarna och/eller skriftlig instruktion
- genomföra stickprovskontroll av laddat vapen. Detta sker före kommandot "FÄRDIGA".
- skyttar, åskådare och funktionärer uppehåller sig på anvisade platser
- säkerheten i övrigt under hela skjutningen övervakas
- om verksamheten avbryts efter kommandot "LADDA" men innan skjutmomentet är avslutat kommenderas "Avbryt" samt därefter "Patron ur". "Patron ur" skall kontrolleras.
- vid uppkommen fara omedelbart kommendera "Avbryt" och låta genomföra patron ur, samt vid behov kontakta tävlingsledaren.
- vapenvakt
- se till att vapnen kontrolleras efter serie
- se till att funktionärer eller skyttar aldrig vistas oskyddade framför laddade vapen

Efter skjutningen

- visitation efter skjutning genomförs, så att patron ur verkställts

Markering

- före markering ange vilka skyttar som skall kontrollera markering alt. om skytten själv ska kontrollera markering och protokollskrivning

**F.8.1.6.1 Sektionschef**

Sektionschef (vid skjutning på bana) lyder under skjutledaren och övervakar skjutningen på den tilldelade sektionen samt ansvarar för markering och skjutprotokoll.

Sektionschefen skall vara väl insatt i relevanta delar av SHB. Sektionschef skall:

- övervaka att skyttarna åtlyder skjutledarens kommandon
- kontrollera skyttarnas skjutställning och att övriga gällande regler följes
- kontrollera vapen och magasin efter varje serie
- kontrollera att vapen vakt avdelas (i förekommande fall)
- bland skyttarna avdela kontrollanter för markering och protokoll
- biträda skjutledaren i att kontrollera att banan är fri innan ladda kommenderas
- övervaka säkerheten i övrigt under hela skjutningen
- tillse att åskådare och funktionärer uppehåller sig på anvisad plats.

**F.8.1.7 Markörchef**

I samband med protest lämna spegel/tavla till tävlingsledningen, för jurygranskning, med anteckning om arten av anmärkning då skjutledare/sektionschef och kontrollant inte är ense om valör eller antal skott på tavlan/spegeln.

**F.8.1.8 Patrullchef**

Ej tillämpligt.

## F.9 Planläggning

### F.9.1 Skjutbanans mått

För att skjutresultat rekord, tävlingsresultat, märkesprov etc.) skall godkännas måste banans mått ligga inom vissa toleranser. Avståndet mäts från tavlans framsida till skjutplatsens främre begränsning. Tillåtna toleranser beskrivs nedan.

Varje skjutplats skall vara minst 1 m bred. Varje tavla kräver en bredd av 0,75 m.

Om tavlorna placeras i grupper om 5 tavlor (avpassat för snabbpistolsskytte), vilket rekommenderas, erfordras dessutom ett mellanrum på 2 m mellan grupperna mätt centrum till centrum på tavlorna.

Mått och tillåtna toleranser:

Längd 25 m  $\pm 0,10$  m

Höjd Tavelcentrums höjd över skjutplatsens plan: 1,40 +0,10 -0,20 m

Sidled Tavlan placeras mitt för och vinkelrätt mot respektive skjutplats  $\pm 0,75$  m

Avståndet mellan målens centrumlinjer skall vara 0,75 m och mellan skjutplatserna 1 m.

Bakom skjutplatsen skall så stort utrymme finnas, att skjutledaren på ett betryggande sätt kan övervaka skyttarna.

Banor som inte till alla delar håller de ovan angivna måtten, kan ges dispens vad gäller inbördes målavstånd och skjutplatsens bredd. Dock ges ej dispens vad gäller skjutavståndet.

### F.9.2 Utrustning

Skjutning får utföras från skjuthall. Skjutplatserna skall vara försedda med bord, som bör vara högst 70 cm höga, framför skyttarna samt tak för regnskydd. Under skjutbord skall finnas bräda eller dylikt markerande skjutavståndet.

Mellan skjutplatserna medges skydd för patronhylsor (säckväv, nät eller dylikt), vars storlek inte bör vara större än vad som erfordras för ändamålet. Sådant skydd får även uppföras på öppen skjutbana.

Bakom platserna bör finnas bänkar för skyttarna.

Tavlor och skjutbord skall vara tydligt märkta med nummer. Tavelnummer skall sitta över tavlans.

Vid större tävlingar bör avspärrning, exempelvis i form av lina, finnas 2 m framför tavelställen för att förhindra, att skyttarna vid markering går ända fram till tavlorna.

Regn- eller vindskydd skall vara lika för alla skyttar inom samma tävlingskategori. Platser för åskådare och funktionärer bör vid större tävlingar vara tydligt markerade. Skjutbanor och tavelmateriel ses över. Lokaler, eventuellt tält, anskaffas för

- tävlingsexpedition inkl. anmälan och jury
- plats för skyttar inkl. sotning och vapenvård
- vapenkontroll
- utspisning
- toaletter
- Erforderliga parkeringsutrymmen rekognosceras och utmärks.
- Resultattavlor med tillbehör
- Anvisningsskyltar
- Vägvisningsskyltar
- Parkeringsskyltar
- Avspärrningsskyltar

Sekretariat

- Dator(er) och skrivare
- Skjuthandbok
- Förteckning RM/SM klass
- Kvittensblock
- Tävlingsprotokoll
- Skjutlagsförteckningar
- Lagförteckningar
- Pärmar för tävlingsprotokoll

Vapenkontroll

- Vikt för kontroll av tryck
- Märkfärg eller märklappar för vapenkontroll

Skjutplats

- Förbandslåda
- Tavlor, speglar jämte reserv
- Nummerlappar för tavlor och skjutbord
- Täcklappar i erforderliga färger
- Kriter (helst fetkriter)
- Tolkar
- Visselpipa
- Tidtagarur
- Blyertspennor
- Spritpennor
- Pappersblock
- Högtalare för skjutledare
- Signalförbindelser
- Namnbrickor för funktionärer
- Verktyg och tillbehör för reparation av målmateriel

### **F.9.3 Rekognoscering**

Ej tillämpligt.

### **F.9.4 Samlingsplats, transporter**

Ej tillämpligt.

### **F.9.5 Patrullväg**

Ej tillämpligt.

### **F.9.6 Haltpåle**

Ej tillämpligt.

### **F.9.7 Skjutplatser**

Om antalet tavelställ är begränsat, kan flera banor, om möjligt inom samma ort, utnyttjas för de olika vapengrupperna.

### **F.9.8 Målgrupper**

Ej tillämpligt.

### **F.9.9 Målsäkring**

Vid planläggning tas hänsyn till att tävlingen skall kunna genomföras även vid dåliga väderleksförhållanden. Regnskydd bör om möjligt finnas över tavlorna. Fetkriter bör användas.

### **F.9.10 Patruller/Skjutlag**

Skyttar tillhörande samma förening bör inte placeras intill varandra utan spridas i skjutlaget (-n).

Vid mästerskapstävling, då gallring skall ske till påföljande mästerskapsomgång, bör vapengrupperna inplaceras på sådant sätt i skjutlagen att slutresultatet för åtminstone en vapengrupp kan räknas ut medan sista skjutlaget skjuter.

### **F.9.11 Tidsåtgång**

För genomförande av en 5-minutersserie eller en provskottsserie inklusive markering och protokollföring åtgår ca 12 min. Denna tid är räknad från eldkommando i en serie till eldkommando i nästa. I tiden ingår att skyttarna får gå fram till tavlorna vid markering. Tillräckligt lång tid måste avdelas vid stora och medelstora tävlingar för uträkning och kontroll av vilka som skall gå vidare till senare omgångar.

### **F.9.12 Starttider**

Skjutlagens starttider bör vara anslagna på särskild tavla.

### **F.9.13 Upprop**

Upprop sker vid skjutplatsen. Funktionär kontrollerar namnen och stryker dem som inte inställt sig. Kontroll verkställs att vapnen är försedda med vederbörlig markering efter vapenkontrollen. Samtidigt försäkras sig funktionären om att uppgifterna på skjutkorten anger rätt vapengrupp. Angiven starttid skall vara samma som uppropstid. Följaktligen får arrangör inte påbjuda att skyttar skall samlas en viss tid innan starttiden, för transport till skjutområde. I sådana fall skall istället tiden för samling för transport anges som starttid.

### **F.9.14 Förutsättningar**

Ej tillämpligt.

---

## **F.10 Anvisningar för banläggning**

Ej tillämpligt.

---

# **Del G**

## **Magnumprecision**

## **G.1 Grunder**

### **G.1.1 Magnumprecision**

är skjutning på bana med grovkalibriga vapen mot pistoltavla på 50 m avstånd.

### **G.1.2 Tävlingsformer**

Ej tillämpligt.

### **G.1.3 Särskilda tekniska bestämmelser**

Magnumskyttets höga bullervärden kräver särskilt hänsynstagande vid skytte med magnumladdad ammunition på skjutbanor. På skjutbana får magnumskytte ske endast om banan uttryckligen är godkänd för skytte med magnumladdad ammunition.

Vapengrupp 8 får skjutas med vapen som är avsedda för magnumpatroner. Specialladdning skall vara laddad i Specialhylsa och får inte laddas i Magnumhylsa. Vid magnumprecision får patroner laddade med svartkrut inte förekomma.

Kornskydd är tillåtet att använda.

Det är tillåtet att spänna hanen mellan varje skott vid skytte med Double Actionrevolver.

## **G.2 Klassindelning**

### **G.2.1 Allmänt**

I magnumprecision tillämpas ingen klassindelning.

### **G.2.2 Allmänna regler**

Skytten får inte utöva magnumprecision förrän det kalenderår skytten fyllt 18 år. För att få delta i annan än föreningstävling skall skytten inneha Pistolskyttekortet.

### **G.3 SM deltagande**

Skytt som äger rätt att skjuta magnumprecision äger även rätt att ställa upp på SM.

## G.4 Vapengrupper specifika bestämmelser

<b>Vikt</b>	I vapengrupperna 1-4 samt 8 är vapnets totalvikt inklusive eventuell pipvikt och tomt magasin begränsad till 2000 g, i vapengrupp 7 och 9 till 1400 g och i vapengrupp 5 och 6 till 2500 g.
<b>Pipvikt</b>	Är tillåten om den är fast monterad.
<b>Piplängd</b>	Max 305 mm (12").
<b>Pipans centrumlinje</b>	Skall passera över hudvecket mellan tumme och pekfinger vid normal skjutställning.
<b>Riktmedel</b>	I vapengrupperna 1-4 samt 6-9 skall riktmedlen vara öppna. Korn och sikte får vara ställbara i höjd och sida. Mikrometersikte är tillåtet. I vapengrupp 5 (FRIGRUPP) är alla typer av riktmedel tillåtna utom riktmedel med projicerande strålar. Typ av riktmedel får inte ändras mellan serierna.
<b>Visirlinje</b>	Sikte får inte placeras bakom uppfälld hane eller mantelns bakplan. Korn får inte placeras framför pipmynningen. Gäller ej vapengrupp 5 om optiska riktmedel används.
<b>Mynningsbroms</b>	eller annan anordning med liknande funktion är inte tillåten.
<b>Dimensioner</b>	Inga fastställda regler.
<b>Kolv</b>	Endast originalkolv eller motsvarande typ får användas, exempelvis gummikolv. Kolv med anatomisk utformning eller handstöd (på kolvens nedre del) är inte tillåten. Kolvens yta får förändras för att förhindra att den halkar i handen, exempelvis med hjälp av isoleringsband. Kolvens form får dock inte förändras.
<b>Avtryck</b>	Min 1360 g anbringat mitt på avtryckaren och parallellt med vapnets kärnlinje (pipan). Endast mekaniskt avfyringssystem är tillåtet. Vidare gäller för revolver att kontrollvikten skall kunna anbringas mot den spända hanen (vapnet med mynningen nedåt, vertikalt) utan att hanen faller fram. (Denna kontroll kan även utföras med en fjädervåg eller liknande).
<b>Trumma och magasin</b>	Trumma på revolver och magasin till pistol skall kunna påfyllas med minst fem (5) patroner.
<b>Ammunition</b>	Skall motsvara normal fabriksladdning och i vapengrupperna 1-4 samt 7 vara av magnumtyp. Ammunition av magnumtyp är en patron där patronhulsans större volym tillåter en större krutladdning och därmed högre prestanda (hastighet) än en motsvarande standardladdning eller specialpatron med samma kaliber och kulvikt.
<b>Single action</b>	För att ingå i vapengrupperna 1 och 3 skall vapnet i sitt fabriksmässiga grundutförande, såväl modell- som funktionsmässigt, vara tillverkat som en Single Actionrevolver. (Hanspänd revolver.)
<b>Double action</b>	För att ingå i vapengrupperna 2 och 4 skall vapnet i sitt fabriksmässiga grundutförande, såväl modell- som funktionsmässigt, vara tillverkat som en Double Actionrevolver. (Han- och avtryckarspänd revolver.)

Vapen som ändras i sin funktion eller i sin mekanism, hänvisas till den vapengrupp, som vapnet tillhör enligt vapnets ursprungliga funktion eller modell.

### G.4.1 Vapengrupp M

Grovkalibriga pistoler och revolverar.

Vapengruppen är indelad i följande 9 undergrupper:

#### G.4.1.1 Vapengrupp M1

Single Action Revolver kaliber .41-.44 Magnum.

#### G.4.1.2 Vapengrupp M2

Double Action Revolver kaliber .41-.44 Magnum.

#### G.4.1.3 Vapengrupp M3

Single Action Revolver kaliber .357 Magnum.

#### G.4.1.4 Vapengrupp M4

Double Action Revolver kaliber .357 Magnum.

#### G.4.1.5 Vapengrupp M5

Frigrupp Pistol och Revolver kaliber min 9 mm – max .455.

#### G.4.1.6 Vapengrupp M6

Pistol kaliber min 9 mm – max .455.

#### G.4.1.7 Vapengrupp M7

Revolver .357 – .44 Magnum, max pipplängd 165 mm (6,5 tum).

I övrigt enligt vapengrupp R.



Bild 20: Mått i Vapengrupp M7.

**G.4.1.8 Vapengrupp M8**

Revolver .38 Special, .38-.40, .44-.40, .44 Special, .45 ACP och .45 Colt.

**G.4.1.9 Vapengrupp M9**

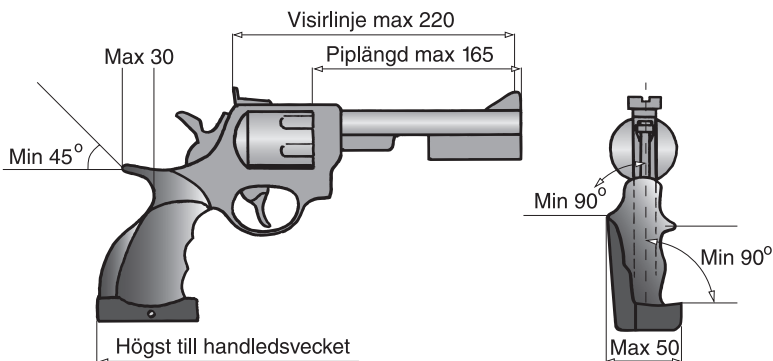
Pistol av tjänstevapenkaraktär i kaliber min 9 mm – max .45, max pipplängd 153 mm (6"). Skall överensstämma med vapengrupp A.



Bild 6: Mått i vapengrupp A.

## G.5 Utrustning

Bländarskiva får användas.

Vid tävling får skyggglapp användas. Vid träning får skyggglapp användas endast under förutsättning att riskområdet i sida är övervakat.

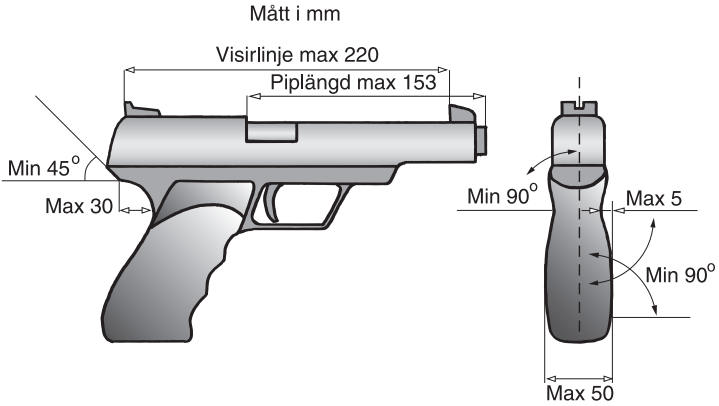
Skärm eller brätte på huvudbonad eller solskärm får inte vara längre än 10 cm. Skyttmössa med fällbara skärmdelar får användas.

Hörselskydd skall användas.

Samtliga funktionärer och åskådare inom 25 m från eller i samma rum som skjutplats skall använda hörselskydd.

Skjuthandske, avsedd att skydda handen, får användas under förutsättning att den inte har någon stödjande funktion.

Ryggstöd, vars diameter inte överstiger 300 mm, får medföras och användas vid skjutmomentet.

Skydd för krutgaser och tryckvåg får användas. Skyddet får inte vara formgjutet. Kontroll av skyddet sker genom att lägga detta mellan två styva skivor. Mellanrummet mellan skivorna får inte överstiga 30 mm. Skyddet får fästas på byxor, exempelvis som påsytt skinn. Vid misstanke om regelbrott skall byxorna kontrolleras på samma sätt som beskrivits ovan. Byxtyget räknas in i skyddets tjocklek.

## G.6 Genomförande

Skytt får inte utföra övningssskjutning på tävlingsbanan den närmaste timmen före tävling.

Detaljerna för genomförandet av en precisionstävling kan variera med hänsyn till tävlingens omfattning och betydelse. Det väsentliga är att formerna för tävlingens genomförande är delgivna och klara för alla skyttar före tävlingens påbörjande.

### G.6.1 Omfattning

Magnumprecision består i regel av minst sex (6) serier om fem (5) skott vardera.

### G.6.2 Kommandoord

Kommandoordsserier består dels av reglementerade kommandoord som skall användas, (angivna med VERSALER) dels av exempel på kommandoord, som lämpligen kan användas i förekommande fall. Samma kommandoserie skall användas under hela tävlingen.

Vid tävlingens början använda följande kommandoord:

Kommandoord	Anvisning
<b>BANAN ÄR ÖPPEN</b>	Detta innebär att skyttarna får tillträde till banan samt plocka upp vapen och övrig utrustning. Grepp och riktövningar är tillåtna. Blindavfyringar får ej göras.
<b>FÖRBEREDELSETID START</b>	Se F.6.6.1
<b>FÖRBEREDELSETID STOPP</b>	

För varje serie skall skjutledaren meddela seriens ordningsnummer och ge kommandot "LADDA". Efter att erforderlig tid medgivits för att ladda vapen, skall skjutningen påbörjas efter kommando eller lämplig signal.

Kommandoord	Anvisning
<b>Serie nr 1 (2 o.s.v.) LADDA!</b>	60 s före "ELD".
<b>FÄRDIGA</b>	3 s före seriens början.
<b>ELD!</b>	
<b>ELD UPPHÖR!</b>	Utdraget under de 3 sista sekunderna av skjuttiden. Kan ersättas med visselsignal
<b>PATRON UR, PROPPA OCH LÄGG NED VAPNET!</b>	Omedelbart efter seriens slut.
<b>VISITATION!</b>	Kontrollen utförs. Säkerhetspropp/bricka ska vara isatt. Revolver skall dock kontrolleras innan propp/bricka sätts i. Om vapnet inte tas med utses vapenvakt.
<b>MARKERA!</b>	I vissa fall kompletterat med anvisningar för kontroll av markering och protokollföring.

#### G.6.2.1 Laddningsförfarande

När säkerheten så medger och skyttarna är beredda, kommenderar skjutledaren ladda. Laddning under skjuttiden (skjutmomentet) är endast tillåten vid skjutning mot precisionstavla i samband med eldavröb enligt bestämmelserna i G.6.8 Vapenfel

och eldavsbrött. Laddning "skott för skott" under den för skjutning medgivna tiden är alltså inte tillåten. Felaktig patron får ersättas under skjuttiden.

### **G.6.3 Skjutställning**

Vid skjutmomentet gäller 45° säkerhetsvinkel. Regeln innebär att ingen kroppsdel (från skytten eller andra skyttar) under någon del av skjutmomentet får finnas framför mynningen, mätt 45° i skjutriktningen. Banan skall utformas med hänsyn till denna regel samt så att skyttarna skall kunna inta en valfri skjutställning.

Pipa eller annan vapendel får stödjas mot kroppsdel.

#### **G.6.3.1 Påföljd**

Skytt som bryter mot detta skall tilldelas en varning.

### **G.6.4 Antal skott per serie**

Vid magnumprecision skjuts fem (5) skott i varje serie.

### **G.6.5 Tid per serie**

Tiden för varje serie är begränsad till fem (5) minuter.

Förbundsstyrelsen kan, om skäl föreligger och efter ansökan, utfärda dispens att genomföra SM och landsdelsmästerskap med sex (6) minuters skjuttid/serie. Kretsstyrelse kan, om skäl föreligger och efter ansökan, utfärda motsvarande dispens för enskild tävling inom kretsen. Sådan dispens skall framgå av inbjudan till tävlingen.

### **G.6.6 Förberedelse, provskott/visning av mål**

#### **G.6.6.1 Förberedelsetid**

Tävling skall föregås av en förberedelsetid om 3 minuter. Under förberedelsetiden är det godkänt att provrikta och tomklicka. Laddning under förberedelsetid är förbjuden.

#### **G.6.6.2 Inskjutning**

Innan precisionsskjutningen påbörjas får en serie om fem (5) provskott skjutas inom en tid av fem (5) minuter.

Vid provskott har skytt, som utan eget förvällande fått för många träff på sin tavla, rätt att skjuta ny provserie om det inte kan avgöras vilka skott skytten avlossat.

### **G.6.7 För tidiga/sena skott**

Skjutmomentet är påbörjat då "FÄRDIGA" kommenderats.

#### **G.6.7.1 Påföljd**

Om skytt avlossar skott före kommandot "LADDA" eller efter "PATRON UR" skall skytten diskvalificeras.

Om skytt avlossar skott efter kommandot "LADDA" men före kommandot "ELD" eller efter kommandot "ELD UPPHÖR" avdras det antal skott med högsta valör som svarar mot antalet skott avgivna före kommandot "ELD" eller efter kommandot "ELD UPPHÖR". Avlossat skott får inte ersättas.

### **G.6.8 Vapenfel och eldavsbrött**

Skott som genom skyttens eget förvällande misslyckas (t.ex. vådaskott förorsakat av förändringar på vapnets avfyrings- och säkerhetsanordning) eller inte hinns med, berättigar inte till omskjutning.

Ny patron får användas istället för klickad i den mån det hinns med inom anbefalld skjuttid. Skytten skall dock omedelbart efter seriens avslutande för kontroll uppvisa den klickade patronen för skjutledaren. I annat fall räknas klicken som avlossat skott, varvid i förekommande fall avdrag skall ske.

Uppstår eldavsrott genom vapenfel får omskjutning inte ske. Det står dock skytt fritt att – utom i fall som avses i fjärde stycket – själv avhjälpa felet och fortsätta skjutningen i den mån det hinns med inom anbefalld skjuttid.

Skulle vapnet under pågående skjutning bli helautomatiskt (spruta) skall skytten utan order omedelbart avbryta skjutningen och göra patron ur. Skjutning med vapnet får därefter inte ske förrän skjutledare och/eller vapenkontrollant förklarar att vapnet ånyo är funktionsdugligt.

## G.6.9 Fel på målanordning, felaktigt måspel

Om fel uppstått på målanordning under pågående skjutning, skall de avlossade tävlingsskotten noteras för de skyttar som inte kunnat fullfölja serien. Kvarvarande tävlingsskott i den avbrutna serien skall skjutas på nästföljande tävlingstavla i enlighet med skjutledarens instruktioner. Återstående serie (serier) skjuts efter det att övriga skyttar avslutat sin skjutomgång.

Om tavla/spegel inte kan återfinnas (p.g.a. stark blåst el dyl.) skall hela serien skjutas om.

I de fall då funktionär gjort sådant fel så att skytt störs kan omskjutning medges. Skjutledaren avgör om skäl för omskjutning föreligger.

## G.6.10 Markering inklusive kikarmarkering

### G.6.10.1 Allmänt

Utsedd funktionär eller särskilt anmodad skytt skall tydligt och snabbt ange resultatet, både valör och serie, efter hand som målen markeras.

Skytten kontrollerar själv att resultatet noteras rätt. Skytt får inte gå närmare tavlorna än två meter, förrän målen markerats och resultaten noteras.

Vid tävlingar skall kulhålen, sedan målen kontrollerats och resultatet antecknats, först kritas och därefter klistras. Härigenom underlättas bedömningen om täckklappar fallit eller skjutits bort. Kritning bör utföras med färgad krita, helst fetkrita.

Kulhål räknas till det högre värdet så snart ringens ytterkant är tangerad.

Råder det några tveksamheter om träff eller poäng skall tolkning ske. Skytt får ej tillgodoräkna sig träff som genom kulhållets utseende visar att det härrör från en annan skytt. Träff av rikoschett räknas som bomskott.

Brist på funktionärer kan göra det nödvändigt att skyttarna själva biträder vid markering och protokollföring.

Skytt får själv med kikare avläsa kulhålens lägen men får inte under tävling eller prov för Förbundets utmärkelsetecken ta hjälp av annan person för detta.

### G.6.10.2 Markering

Skjutresultatet antecknas och resultatet repeteras i samband med att man skriver in det. Eventuella anmärkningar antecknas såsom omskjutning, utdelade varningar, brott mot tävlingsbestämmelser m.m.

OBS! Anmärkning, som görs sedan skyttarna lämnat skjutplatsen tas inte upp till behandling.

### G.6.10.3 Fel antal skott

Skott på fel tavla räknas som bomskott. Träff av annan kaliber än den egna tillgodoräknas inte. Träff som kan särskiljas från det vapen man skjuter med får ej tillgodoräknas. Om skytt med ett vapen av grövre kaliber skjuter på fel tavla kan skottet(-en) svepa bort träffar från vapen med finare kaliber utan att det syns. Den förfördelade skytten har då rätt att begära omskjutning.

Om det utan skyttens förvållande finns för många träff på egen tavla och man inte genom kulhållets utseende kan avgöra vilken träff som härrör från annan skytt, äger skytten som sitt resultat tillgodogöra sig de bästa träffarna, dock högst det antal, som motsvarar det egna skottantalet vid serien ifråga.

#### G.6.10.3.1 Påföljd

Har skytt av misstag skjutit för många skott, skall han omedelbart göra anmälan därom till skjutledaren, varvid motsvarande antal träff av högsta värde för skytten skall avdragas.

### G.6.10.4 Tolkar och tolkning

Eventuell tolkning skall om möjligt ske i skytts närvaro.

Kulhålstolk används dels för att fastställa om ett kulhål tangerat ytterkonturen till figur eller poängring, dels för att utröna om mer än en kula gått igenom samma kulhål. Vid magnumprecision skall Förbundets fältskytteolklar användas.

Vid en och samma tävling skall tolkar av samma typ användas.

Tabell 3 Tolkar för magnumfältskjutning

Pos.	Kaliberbeteckn.	Kultyp	Märkning	Tolkmått i mm	
				A <sup>1)</sup>	B <sup>1)</sup>
3	.38, .357, 9 mm	Varierande	9 – .357	8,5	9,1
4	.40, .41, 10 mm	Varierande	10 – .41	9,4	10,3
5	.44	Varierande	.44	10,4	11,0
6	.45	Varierande	.45	10,8	11,4

<sup>1)</sup> Mått A och B gäller med en tolerans av +0/-0,05

Anvisningar för tolkning vid magnumprecision

- Ta reda på vilken kaliber träffarna har och välj rätt tolk enligt Tabell 3.
- Kulhål, som skall tolkas, får inte vidröras före tolkning.



Bild 14a: Tolk för fältskjutning.

- Om en figurpinne helt eller delvis befinner sig bakom det kulhål, som skall tolkas, skall figurpappen lossas från pinnen innan tolkning sker.
- För in tolken försiktigt, så att tolkkroppens mätfläns ligger an mot målytan. Vid behov kan tolken stödjas, så att jämn anliggning erhålls.
- Om mätflänsens kant tangerar målytan räknas kulhålet som träff. Vid poängmål räknas det högre värdet. Avläsning sker alltid vinkelrätt mot målytan.
- Är det tveksamt huruvida mer än ett skott passerat visst kulhål förfars på följande sätt:
  - Håll figuren (målet) vågrätt.
  - För in tolken på sätt som ovan nämnts i de kulhål, som inte misstänks ha passerats av mer än en kula.
  - Dra ut tolken ur kulhålen genom att dra i fjäderns ände och känn efter vilket motstånd tolken gör innan den lossnar ur figuren.
  - Upprepa samma förfarande med det "misstänkta" kulhålet. Om två kulor passerat genom ett hål, lossnar tolken lättare ur detta. Kulhål där två kulor passerat har ofta ett "trasigare" utseende på figurens baksida (utgångssidan).
  - Om kulhål vid kantskott bryter figurpappens ytterkant, kan användandet av tolk försvåras eller omöjliggöras, då tolken tenderar att pressas ut från målytan (tapeten). Vid sådana fall måste förstoringsglas användas.

### Tolkning av ovala kulhål

För tolkning av ovala kulhål gäller, att kulhållets största mått får uppgå till högst följande värde för att skottet skall få räknas som träff:

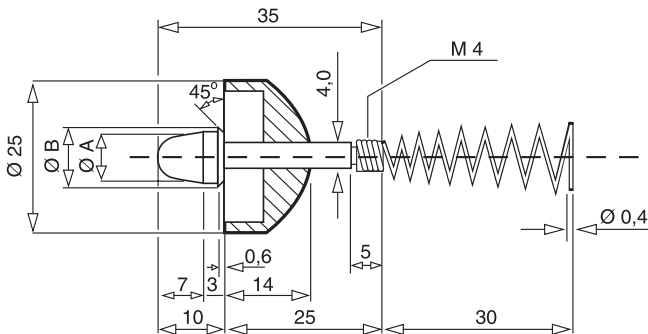
För kaliber .44 och .45      14 mm

Övriga kalibrar                      11 mm

För ovala kulhål får den horisontella ljusöppningen ej överstiga ovanstående mått. Ovala kulhål tolkas genom anläggning av tolken mot innersta delen av kulhålet.

Övrig utrustning för valörbestämmande

Förutom ovanstående tolkar kan annan utrustning användas för att bestämma valören på en träff. Dessa skall vara godkända av annan pistolskytteorganisation och förutsätter att användaren är insatt i hur dessa används. Som exempel på dessa är sådant som med säkerhet kan återskapa sönderskjutna linjer samt även långhåls-och dubbelhålstolkar.

## G.6.11 Resultatberäkning

Ej tillämpligt.

### G.6.11.1 Protest

Om skytt och funktionär är oense om resultatet skall anmärkning (protest) göras.

Sektionschef antecknar detta på skjutkortet och bekräfta med signatur. Bedömt resultat skrivs på avsedd plats på kortet.

Vid behov tas tavlan/spegeln som givit anledning till anmärkning bort, märks med skjutlag- och plats, använd kaliber samt erforderlig anteckning om protestens art. Bekräfta med signatur.

Tavlan/spegeln sänds till tävlingsledningen för jurygranskning.

## G.6.11.2 Särskiljning

### G.6.11.2.1 Individuell tävling

Särskiljning vid lika poängtal äger rum enligt följande:

1. Antalet X
2. Högsta poängtalet i sista serien, därefter näst sista serien o.s.v.
3. Största antalet X därefter, 10: or därefter 9: or o.s.v. i sista serien, därefter motsvarande i näst sista serien o.s.v.

Kan särskiljning ändå inte erhållas, skall antingen särskiljning ske med serie (serier) tills särskiljning erhållits, eller då särskiljning inte kan eller inte anses böra ske, lottning utförs. Särskiljning tillämpas normalt endast för medaljplatserna.

Lottnings skall fortsättningsvis användas endast som grund för fördelning av eventuella hederspriser. I övriga fall tilldelas de skyttar som inte kan åtskiljas samma placering.

### G.6.11.2.1.1 Mästerskap

Vid tävling om svenskt mästerskap, landsdel- eller kretsmästerskap skall vid magnumprecision, vid lika poäng, särskiljning ske om samtliga medaljer. Vid tävling om föreningsmästerskap bör sådan särskiljning ske.

### G.6.11.2.2 Lagtävling

Särskiljning vid lika poängtal äger rum enligt följande:

1. Antal X
2. Högsta sammanlagda resultat i sista serien, näst sista serien o.s.v.
3. Högsta antal X, tior, nior o.s.v.
4. Högsta individuella resultat, näst högsta o.s.v.
5. Kan särskiljning ändå inte erhållas tilldelas lagen samma placering.

### G.6.11.2.3 Kombinerad tävling

Ej tillämpligt

## G.6.11.3 Särskiljning

I magnumprecision sker särskiljning med erforderligt antal serier intill dess att medaljörerna utsetts. Skytt, som i särskiljningsserie uppnår lägre poängtal än det högsta i omgången, får inte fortsätta särskiljningen. Detta förutsatt att tillräckligt antal skyttar finns kvar så att medaljörerna kan koras. Är antalet deltagare i särskiljningen flera än två, bestämmer resultatet av särskiljningen även skyttarnas inbördes placering efter medaljörerna. Särskiljningsreglerna tillämpas om två eller flera av dessa skyttar har lika antal poäng.

Provskott tillåts inte.

4 skyttar deltar i särskiljningen

	Resultat:	10	9	8
Skytt A	49 poäng	4	1	–
Skytt B	48 poäng	3	2	–
Skytt C	48 poäng	3	2	–
Skytt D	47 poäng	3	1	1

Skytt A är segrare. Skytt D blir 4:e man.

Skytt B och C har i särskiljningen samma poängtal och fortsätter särskiljning om platserna 2 och 3.

## G.7 Mål

### G.7.1 Allmänt

Magnumprecision genomförs mot Pistoltavla 25 m precision.

10:an 50 mm	(± 0,2 mm)	5:an 300 mm	(±1,0 mm)
9:an 100 mm	(± 0,4 mm)	4:an 350 mm	(±1,0 mm)
8:an 150 mm	(± 0,6 mm)	3:an 400 mm	(±1,0 mm)
7:an 200 mm	(± 1,0 mm)	2:an 450 mm	(±1,0 mm)
6:an 250 mm	(± 1,0 mm)	1:an 500 mm	(±1,0 mm)

- X = 25 mm (± 0.2 mm).
- Svart färg, ringarna 7-10 = 200 mm.
- Ringtjocklek: 0,2-0,5 mm
- Minsta synligt mått på måltavlan: 550 x 550 mm.
- Ringvalörerna 1-9 skall vara tryckta i vertikal och horisontell riktning i respektive valörzon i rätt vinkel mot varandra. Valörzon 10 skall inte markeras med siffra. Siffrorna skall vara ca 10 mm höga och 1 mm tjocka och skall lätt kunna läsas med normal markeringskikare på respektive avstånd.



Bild 22: Pistoltavla 25 m precision.

Även elektroniska tavlor får användas.

**G.7.2 Skjutavstånd**

Skjutavstånd 50 m.

**G.7.3 Skjuttid**

Tid per serie är 5 minuter.

**G.7.4 Tavelbyte**

I regel bör man vid skjutning mot precisionstavla utnyttja speglar. Spegel skall i sådana fall användas även vid provskotten. Byte av speglar skall ske så fort svårigheter bedöms uppstå att markera resultaten av en följande serie.

Vid mästerskapstävlingar får högst 2 serier skjutas mot samma spegel om rekord skall kunna noteras.

Problemet att bedöma om dubbelträff föreligger bör beaktas. Baktavlor bör uppställas 1-2 m bakom tavlorna.

## G.8 Funktionärernas ansvar och uppgifter

### G.8.1 Tävlingsfunktionärer

#### G.8.1.1 Allmänt

För en medelstor tävling, t.ex. kretsmästerskap med 100 deltagare erfordras ungefär följande antal funktionärer.

- Tävlingsledare 1
- Skjutledare 1
- Sektionschefer 6-8
- Vapenkontrollanter 2
- Tävlingsexpedition (svarar även för anmälan)
  - chef 1
  - biträden 3
  - jury 3

Funktionärerna skall kunna delta i tävlingen.

#### G.8.1.2 Tävlingsledare

Tävlingsledaren lyder under arrangerande förenings/krets styrelse, eller i förekommande fall, organisationskommittén.

Tävlingsledaren har det övergripande ansvaret för tävlingsplanering, organisation och genomförande av tävlingen.

Är tävlingsledare inte utsedd åvilar motsvarande ansvar arrangerande förenings/krets styrelse.

Tävlingsledaren ansvarar för att:

- att utse säkerhetsansvarig
- skjutledare (skjutstationschef) finns på varje plats där skjutning skall ske.
- funktionärer i övrigt finns i erforderligt antal och att dessa har skriftlig instruktion.
- att utse tävlingsexpedition, ansvar för anmälan och resultat
- att utse prisansvarig
- att utse vapenkontrollanter
- att utse tävlingsjury (3 personer)
- att utse ammunitionskontrollant (i förekommande fall)
- överenskommelse om skjutterräng träffas med markägare.
- erforderliga avlysningar, varnings- och avstängningsåtgärder vidtas.
- olycksfallsberedskap är anordnad.
- Att skriftliga instruktioner upprättas för skjutledare och markörchefer
- Att i god tid kontrollera målställ och bänkar
- att vid behov låta sätta ut säkerhetsposter försedda med skriftlig instruktion
- skjutterrängen städas efter skjutningen.

Under tävlingen

- säkerhetsbestämmelserna följs.

Efter tävlingen

- kontrollera om skador uppstått i skjutterrängen samt i förekommande fall se till att dessa regleras.

#### G.8.1.3 Säkerhetsansvarig

Säkerhetsansvarig skall före tävling personligen kontrollera samtliga skjutplatsen/skjutbana från säkerhetssynpunkt i enlighet med SHB B.2.

#### G.8.1.4 Banläggare

Ej tillämpligt.

### G.8.1.5 Banbesiktning

Ej tillämpligt.

### G.8.1.6 Skjutstationschef/Skjutledare

Skjutledaren är ansvarig för säkerheten på skjutplatsen och skjutningens genomförande.

Skjutledare skall kontrollera med den som anbefallt skjutningen att erforderliga avlysningar, varnings- och avstängningsåtgärder vidtagits.

Skjutledaren skall vara väl insatt i gällande säkerhetsbestämmelser och är närmast ansvarig för att tävlingsledningens instruktioner följs och att skjutning genomförs i enlighet med säkerhetsbestämmelserna i SHB och SäkB. I god tid skall han därför undersöka och avhjälpa eventuella bristfälligheter på skjutbaneanläggningar, kulfång eller andra skyddsanordningar, som kan innebära risker.

Skjutledare lyder under tävlingsledaren. Han skall kontinuerligt övervaka säkerheten på skjutplatsen och skyndsamt till tävlingsledaren rapportera uppkommen säkerhetsrisk. Vid behov avbryter han skjutningen på skjutplatsen.

Skjutledare skall före skjutningens början meddela närvarande åskådare erforderliga säkerhetsbestämmelser.

Skjutning får endast ske på kommando från skjutledaren.

Vid tävling lyder skjutledaren under tävlingsledaren och ansvarar särskilt för att:

- kommandon kan höras av samtliga skyttar och berörda funktionärer (i förekommande fall med hjälp av högtalare).
- samtliga tavlor inom en sektion är placerade lika.
- varje skjutplats är numrerad och överensstämmer med numrerad måltavla.
- tavel/spegelbyten sker på förutbestämt sätt.
- tillämpliga bestämmelser i övrigt enligt SHB följes.
- banan är fri innan ladda kommenderas
- skjutmomentet genomförs enligt bestämmelserna i aktuellt kapitel.
- tillämpliga bestämmelser efterföljes.
- skyttarna åttlyder givna kommandon
- skyttarna hanterar vapnen korrekt och att de i övrigt följer gällande regler
- genomföra skjutmomentet i enlighet med förutsättningarna och/eller skriftlig instruktion
- genomföra stickprovskontroll av laddat vapen. Detta sker före kommandot "ALLA KLARA".
- skyttar, åskådare och funktionärer uppehåller sig på anvisade platser
- säkerheten i övrigt under hela skjutningen övervakas
- om verksamheten avbryts efter kommandot "LADDA" men innan skjutmomentet är avslutat kommenderas "Avbryt" samt därefter "Patron ur". "Patron ur" skall kontrolleras.
- vid uppkommen fara omedelbart kommendera "Avbryt" och låta genomföra patron ur, samt vid behov kontakta tävlingsledaren.
- se till att funktionärer eller skyttar aldrig vistas oskyddade framför laddade vapen

Efter skjutningen

- visitation efter skjutning genomförs, så att patron ur verkställs

Markering

- före markering ange vilka skyttar som skall kontrollera markering alt. om skytten själv ska kontrollera markering och protokollskrivning

**G.8.1.6.1 Skjutledare, alternativ**

Sektionschef (vid skjutning på bana) lyder under skjutledaren och övervakar skjutningen på den tilldelade sektionen samt ansvarar för markering och skjutprotokoll.

Sektionschefen skall vara väl insatt i relevanta delar av SHB. Sektionschef skall:

- övervaka att skyttarna åtlyder skjutledarens kommandon
- kontrollera skyttarnas skjutställning och att övriga gällande regler följes
- kontrollera vapen och magasin efter varje serie
- kontrollera att vapen vakt avdelas (i förekommande fall)
- bland skyttarna avdela kontrollanter för markering och protokoll
- i samband med protest lämna spegel/tavla till tävlingsledningen, för jurygranskning, med anteckning om arten av anmärkning då skjutledare/sektionschef och kontrollant inte är ense om valör eller antal skott på tavlan/spegeln
- biträda skjutledaren i att kontrollera att banan är fri innan ladda kommanderas
- övervaka säkerheten i övrigt under hela skjutningen
- tillse att åskådare och funktionärer uppehåller sig på anvisad plats.

**G.8.1.7 Markörchef**

Ej tillämpligt.

**G.8.1.8 Patrullchef**

Ej tillämpligt.

## G.9 Planläggning

### G.9.1 Skjutbanans mått

För att skjutresultat rekord, tävlingsresultat, märkesprov etc.) skall godkännas måste banans mått ligga inom vissa toleranser. Avståndet mäts från tavlans framsida till skjutplatsens främre begränsning. Tillåtna toleranser beskrivs nedan.

Varje skjutplats skall vara minst 1 m bred. Varje tavla kräver en bredd av 0,75 m.

Om tavlorna placeras i grupper om 5 tavlor (avpassat för snabbpistolsskytte), vilket rekommenderas, erfordras dessutom ett mellanrum på 2 m mellan grupperna mätt centrum till centrum på tavlorna.

Mått och tillåtna toleranser:

Längd 50 m  $\pm 0,10$  m

Sidled Tavlan placeras mitt för och vinkelrätt mot respektive skjutplats  $\pm 0,75$  m

Avståndet mellan målens centrumlinjer skall vara 0,75 m och mellan skjutplatserna 1 m.

Bakom skjutplatsen skall så stort utrymme finnas, att skjutledaren på ett betryggande sätt kan övervaka skyttarna.

Banor som inte till alla delar håller de ovan angivna måtten, kan ges dispens vad gäller inbördes målavstånd och skjutplatsens bredd. Dock ges ej dispens vad gäller skjutavståndet.

### G.9.2 Utrustning

Skjutning får utföras från skuthall. På skjutplatsen skall det finnas bräda eller dylikt markerande skjutavståndet.

Mellan skjutplatserna medges skydd för patronhylsor (säckväv, nät eller dylikt), vars storlek inte bör vara större än vad som erfordras för ändamålet. Sådant skydd får även uppföras på öppen skjutbana.

Bakom platserna bör finnas bänkar för skyttarna.

Tavlor skall vara tydligt märkta med nummer. Tavelnummer skall sitta över tavlan.

Vid större tävlingar bör avspärrning, exempelvis i form av lina, finnas 2 m framför tavelställen för att förhindra, att skyttarna vid markering går ända fram till tavlorna.

Regn- eller vindskydd skall vara lika för alla skyttar inom samma vapengrupp. Platser för åskådare och funktionärer bör vid större tävlingar vara tydligt markerade. Skjutbanor och tavelmateriel ses över. Erforderlig materiel anskaffas såsom Lokaler, eventuellt tält, anskaffas för

- tävlingsexpedition inkl. anmälan och jury
- plats för skyttar inkl. sotning och vapenvård
- vapenkontroll
- utspisning
- toaletter
- Erforderliga parkeringsutrymmen rekognosceras och utmärks
- Resultattavlor med tillbehör
- Anvisningsskyltar
- Vägvisningsskyltar
- Parkeringsskyltar
- Avspärrningsskyltar

Sekretariat

- Dator(er) och skrivare
- Skjuthandbok
- Förteckning RM/SM klass
- Kvittensblock
- Tävlingsprotokoll
- Skjutlagsförteckningar
- Lagförteckningar
- Pärmar för tävlingsprotokoll

Vapenkontroll

- Vikt för kontroll av tryck
- Märkfärg eller märklappar för vapenkontroll

Skjutplats

- Förbandslåda
- Tavlor, speglar jämte reserv
- Nummerlappar för tavlor och skjutbord
- Täcklappar i erforderliga färger
- Kriter (helst fetkriter)
- Tolkar
- Visselpipa
- Tidtagarur
- Blyertspennor
- Spritpennor
- Pappersblock
- Högtalare för skjutledare
- Signalförbindelser
- Namnbrickor för funktionärer
- Verktyg och tillbehör för reparation av målmateriel

### **G.9.3 Rekognoscering**

Ej tillämpligt.

### **G.9.4 Samlingsplats, transporter**

Ej tillämpligt.

### **G.9.5 Patrullväg**

Ej tillämpligt.

### **G.9.6 Haltpåle**

Ej tillämpligt.

### **G.9.7 Skjutplatser**

Skjutplatserna bör vara noggrant iordningställa, så att samtliga skyttar har likartade underlag.

Om antalet tavelställ är begränsat, kan flera banor, om möjligt inom samma ort, utnyttjas för de olika vapengrupperna.

### **G.9.8 Målgrupper**

Ej tillämpligt.

### **G.9.9 Målsäkring**

Vid planläggning tas hänsyn till att tävlingen skall kunna genomföras även vid dåliga väderleksförhållanden. Regnskydd bör om möjligt finnas över tavlorna. Fetkriter bör användas.

### **G.9.10 Patruller/Skjutlag**

Skyttar tillhörande samma förening bör inte placeras intill varandra utan spridas i skjutlaget (-n).

### **G.9.11 Tidsåtgång**

För genomförande av en 5-minutersserie eller en provskottsserie inklusive markering och protokollföring åtgår ca 12 min. Denna tid är räknad från eldkommando i en serie till eldkommando i nästa. I tiden ingår att skyttarna får gå fram till tavlorna vid markering. Tillräckligt lång tid måste avdelas vid stora och medelstora tävlingar för uträkning och kontroll av vilka som skall gå vidare till senare omgångar.

### **G.9.12 Starttider**

Skjutlagens starttider bör vara anslagna på särskild tavla.

### **G.9.13 Upprop**

Upprop sker vid skjutplatsen. Funktionär kontrollerar namnen och stryker dem som inte inställt sig. Kontroll verkställs att vapnen är försedda med vederbörlig markering efter vapenkontrollen. Samtidigt försäkras sig funktionären om att uppgifterna på skjutkortet anger rätt vapengrupp. Angiven starttid skall vara samma som uppropstid. Följaktligen får arrangör inte påbjuda att skyttar skall samlas en viss tid innan starttiden, för transport till skjutområde. I sådana fall skall istället tiden för samling för transport anges som starttid.

### **G.9.14 Förutsättningar**

Ej tillämpligt.

## **G.10 Anvisningar för banläggning**

Ej tillämpligt.



---

# **Del H**

## **Snabbskjutning**

## **H.1 Grunder**

### **H.1.1 Snabbskjutning**

är skjutning på bana mot snabbpistolstavla på 25 m avstånd och har till ändamål att uppöva färdighet i att snabbt avlossa värluktade skott.

### **H.1.2 Tävlingsformer**

Ej tillämpligt.

### **H.1.3 Särskilda tekniska bestämmelser**

Ej tillämpligt.

## H.2 Klassindelning

### H.2.1 Allmänt

I snabbskjutning hänförs skytt till klass enligt precisionsskjutning. D.v.s. någon av följande klasser

Klass	Benämning	Vapengrupper
1	Klass 1	A, B, C
2	Klass 2	A, B, C
3	Klass 3	A, B, C
Jun	Juniorklass	C
Dam 1, 2, 3	Damklass 1, 2, 3	C
Vet Y	Veteranklass Yngre	C
Vet Ä	Veteranklass Äldre	C

### H.2.2 Allmänna regler

Klassindelningen baseras på skyttarnas kompetens. För juniorer, damer och veteranter gäller därutöver särskilda regler (ålder och kön).

Skytt hänförs till viss klass oavsett i vilken vapengrupp kompetensfordringarna uppfyllts.

För uppflyttning till och kvarstående i klass 3 gäller kvalificering endast i *precisionsskjutning*.

Skytt i junior-, dam- och veteranklass har möjlighet att vid alla tävlingar:

- tävla inom den egna klassen.
- tävla i (öppen) klass 1,2 eller 3 alltefter kompetens inom vapengrupperna A, B, eller C men i samma tävling inom vapengrupp C får skytten endast starta i en klass i snabbskjutningar (t.ex. start i klass Vet Y och klass 3 C är inte tillåten).
- vid SM, landsdels- eller kretsmästerskap får en arrangör medge start, förutom i den egna klassen, även i öppen klass. (Gäller när dessa mästerskap arrangeras)

I regel får skytt efter tidigast fyllda 15 år börja skjuta med vapen i högst kaliber .22. För grövre vapen gäller detta från och med det år han/hon fyller 18 år.

Föreningsstyrelse bestämmer med hänsyn till den verksamhet klubben bedriver om skytt får börja vid annan ålder.

Beslut med motivering skall fattas vid styrelsesammanträde i varje enskilt fall. I beslutet skall framgå från vilken ålder och i vilka kalibrar detta avsteg gäller.

För att få delta i annan än föreningstävling skall skytten inneha Pistolskyttekortet.

Utländsk medborgare med tidigare erfarenhet av pistolskytte men som inte erövrat något av Förbundets skyttemärken, inplaceras av föreningsstyrelse i skjutklass motsvarande vederbörandes kvalifikationer.

Placering i klass 3 (riksmästarklass) sker enligt nedan.

- Klassificering av skyttar sker vid inskrivning i förening och vid årsskifte.
- Föreningen skall klargöra medlemmarnas klasstillhörighet och underrätta dem om detta.

### H.2.3 Sammanslagning av klasser

Om deltagarantalet vid nationell tävling, landsdelstävling och kretstävling i viss klass är mindre än fem, får klassen sammanslås med närmaste klass inom vapengruppen. Vapengrupper sammanslås inte. Klass 1 sammanslås inte med annan klass. Nedan följer en översikt över olika möjligheter i vapengrupp C.

Kategori/Klass	Sammanslås med endera av dessa tre klasser		
Dam C 1-3	C 1	C 2	C 3
Junior C	C 1 eller Dam 1	C 2 eller Dam 2	C 3 eller Dam 3
Veteran Y och Ä**	C 1 eller Dam 1	C 2 eller Dam 2	C 3 eller Dam 3

\* Herr- och damjuniorer tävlar i samma klass, men vid mindre än 5 deltagare uppdelas juniorerna i damer och/eller öppen klass i klass 1-3 efter sina kvalifikationer, enligt tabellen.

\*\* Veteranklass kan bestå av såväl herrar som damer, men vid mindre än 5 deltagare uppdelas veteranerna i damer och/eller öppen klass enligt tabellen.

I övriga vapengrupper får klass 2 och 3 slås samman.

### H.2.4 Handicapskjutning

Vid förenings- och kretstävling får annan klassindelning tillämpas och handicaptolk användas.

Handicapbestämmelser kan lämpligen användas vid mindre tävlingar, särskilt sådana inom förenings ram vid ringa antal deltagare.

Handicap i form av tilläggspoäng bör inte utnyttjas.

Vid tävling i snabbskjutning mellan skyttar med vapen tillhörande olika vapengrupper kan man utjämna skillnaden i vapenspridning genom att använda handicaptolk. Förstoringsglaset på handicaptolkens botten sida är försedd med mätningar enligt bild 18. Genom att utnyttja mätningarna vid tolkning erhålls samma effekt som om tavlans ringdiametrar var något större.

Anvisningar för användning av handicaptolk

Vid sammanslagning av vapengrupper tolkas enligt Tabell 5 nedan

**Tabell 5 Anvisningar för handicaptolk**

Vapengrupp	Projektil	Tolk märkning	Tolkning
A	Mantlad kula 7,65 mm 9 mm	H 9,65/Og	19,65 mm Yttre ring
B	Mantlad kula 7,65 mm	H 9,65/Og	14,65 mm Inre ring
B	Omantlad kula 7,65 mm (.32) 9 mm (.38)	9,65/Og	9,65 mm Mätfläns
B	Omantlad kula .38 wadcutter	9,65/WC	9,65 mm Mätfläns
C		.22	5,6 mm Mätfläns

**Tolkens märkning:****H 9,65/Og****Kaliberbenämning:**7,65 mm eller .32  
9,0 mm eller .38

Bild 15: Handicaptolk sedd från undersidan.

**H.2.5 Klass 1**

År 1 är det år som skytten är nybörjare och uppfyller fordringarna för bronsmärket, tar pistolskyttekort m.m.

År 2 är skytten bronsmärkesskytt och uppfyller fordringarna för silvermärket. År 3 är skytten silvermärkesskytt och uppfyller fordringarna för guldmärket. År 4 är skytten normalt guldmärkesskytt (klass 2).

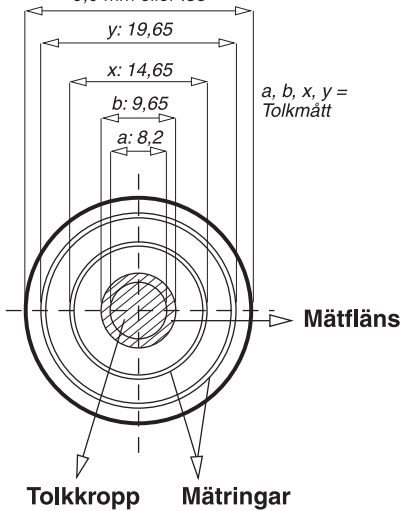
Detta är den kortaste tid enligt nuvarande bestämmelser för en skytt att bli klass 2 skytt. Tre år bedöms också vara en rimlig längsta tid att vara kvar i klass 1. Den som inte klarar fordringarna för guldmärket kan dock kvarstå i klass 1 längre tid.

I klass 1 ingår nybörjarskyttar skyttar utan märke (1u), bronskyttar (1b) och silverskyttar (1s) enligt följande:

Skytt som under innevarande år erövat bronsmärket och genomgått föreskriven utbildning för Pistolskyttekortet (klass 1u nybörjarskytt).

Skytt som ett tidigare kalenderår uppfyllt fordringarna för pistolskyttemärket i brons (klass 1 b bronskytt).

Skytt som ett tidigare kalenderår uppfyllt fordringarna för pistolskyttemärket i silver (klass 1s silverskytt).

Klasserna 1u, 1b och 1s förekommer främst vid Förbundets "RIKSTÄVLING MED PISTOL PÅ HEMORTENS BANOR".

Klassen benämns A 1, B 1, C 1 respektive Dam 1 (eventuellt med tillägg av märkesklass u, b eller s).

Om skytten frivilligt vill tävla i klass 2 innan 3 år och denne uppfyllt guldmärkesfordringarna är detta möjligt om föreningen också bedömer det lämpligt.

Klass 1 skytt som uppfyllt kraven kan frivilligt flyttas upp till klass 3. Beslutet fattas av skytten i samverkan med föreningen senast vid årets ingång. Väljs klass 3 skall skytten tillhöra denna klass hela året (på alla tävlingar) och rapporteras som riksmästare. Sådan skytt kan sedan inte återgå till klass 1.

Observera!

- att endast en märkesvalör kan erövrats per år
- skytt som erövrat guldmärket flyttas upp till klass 2.

## H.2.6 Klass 2

I klass 2 ingår:

- Skytt som under ett tidigare kalenderår som silverskytt (se klass 1 ovan) uppfyllt fordringarna för pistolskyttemärket i guld.
- Guldmärkesskytt som ej uppfyllt fordringarna för klass 3. Klassen benämns A 2, B 2, C 2 respektive Dam 2.

## H.2.7 Klass 3 (Riksmästarklass)

I klass 3 riksmästarklass i snabbskjutning ingår guldmärkesskytt som under närmast föregående år uppfyllt minst ett av nedanstående krav:

- Vid rikstävling, nationell-, landsdels- eller kretstävling i precisionsskjutning nått resultat lika med fordringarna för en standardmedalj i silver, samt vid ytterligare en tävling, en standardmedalj i brons eller silver.
- Vid rikstävling, nationell-, landsdels- eller kretstävling i precisionsskjutning nått resultat lika med fordringarna för tre standardmedaljer i brons.
- Vid SM i precisionsskjutning nått resultat lika med fordringarna för en standardmedalj i brons. Detta kvalifikationskrav gäller endast resultat uppnådda i öppen klass, inte i dam-, junior- eller veteranklasserna.

Klassen benämns A 3, B 3, C 3 respektive Dam 3.

## H.2.8 Juniorklass

Skytt är junior till och med det år han/hon fyller 20 år.

- Att delta i juniorklass är frivilligt.
- I juniorklass tävlas med vapen kaliber .22, vapengrupp C.
- Herr- och damjuniorer tävlar i samma klass.
- Juniorklass ordnas vid riks-, nationell, landsdels- och kretstävling.
- För att få tävla i juniorklass krävs att skytten har genomfört godkänd utbildning för pistolskyttekortet.

Junior kan alltså fritt välja att tävla i:

- Klass 1,2 eller 3 vilket som är tillämpligt, eller motsvarande damklass.
- Juniorklassen, även om han/hon meriterat sig för och tävlat i klass 2 eller riksmästarklassen.

## H.2.9 Damklass

- Att delta i damklass är frivilligt.
  - I damklass tävlas med vapen i kaliber .22, vapengrupp C.
  - Klasstillhörighet enligt kompetens. Klasserna benämns Dam 1, Dam 2 och Dam 3.
- Dam, som under kalenderåret fyller 60 år eller mer, äger rätt att tävla i veteranklass enligt H.2.10.

### **H.2.10 Veteranklasser (Vet Y och Vet Ä)**

- Att delta i veteranklass är frivilligt.
- I veteranklass tävlas med vapen i kaliber .22, vapengrupp C.
- Veteranklass kan bestå av såväl herrar som damer.

I klass Vet Y ingår skytt som under kalenderåret fyller 60 år eller mer. I klass Vet Ä ingår skytt som under kalenderåret fyller 70 år eller mer.

### **H.2.11 Ungdomsklasser**

Ej tillämpligt.

## **H.3 SM deltagande**

Ej tillämpligt

## H.4 Vapengrupper specifika bestämmelser

<b>Vikt</b>	max 1400 g inklusive eventuell pipvikt och tomt magasin
<b>Visirlinje</b>	max 220 mm räknat från siktet (siktbladet) och fram till kornets högsta punkt.
<b>Pipans centrumlinje</b>	skall passera över hudvecket mellan tumme och pekfinger på skjuthanden när vapnet hålles i normalt avfyringsläge.
<b>Riktmedel</b>	skall vara öppna. Korn och sikte får vara ställbara i höjd och sida. Mikrometersikte är tillåtet. Mörkerriktmedel, t.ex. fiberoptiska och tritiumbelagda dito, är inte tillåtna vid mörkerskjutning.
<b>Mynningsbroms</b>	eller annan anordning med liknande funktion är inte tillåten.
<b>Dimensioner</b>	Vapnet skall rymmas i en rektangulär låda med innermått 300 x 150 x 50 mm. Tillverkningstolerans + 1,0 mm på samtliga mått. För revolverar med kaliber .44 och .45 gäller att längdmåttet 300 mm får överskridas inom godkänd piplängd.
<b>Hylsfångare</b>	Är tillåten. Vid kontroll av vapnet skall detta ske utan eventuell hylsfångare.
<b>Avtryckarstopp</b>	Är tillåtet. Stoppar avtryckarens rörelse bakåt efter det att hane eller slagstift frigjorts.

### H.4.1 Vapengrupp A

Grovkalibriga pistoler. Tjänstevapen och övriga grovkalibriga pistoler av tjänstevapenkaraktär. Skall kunna skjutas med mantlad ammunition.

Den enskilde skytten är skyldig att förvissa sig om att hans ammunition uppfyller kraven.

Det åligger skytt att själv förvissa sig om att aktuellt vapen är hänförligt till A-vapen. Om osäkerhet föreligger klassas vapnet till vapengrupp B.

<b>Kaliber</b>	7,6-11,4 mm (.30-.45)
<b>Piplängd</b>	Avståndet mellan mynning och pipans bakplan inklusive patronläget: max 153 mm (6").
<b>Säkkring</b>	Vapnet skall ha fungerande säkringsanordning enligt följande: Aktiv säkring: Manuellt påverkad med funktion att i säkrat läge spärra avfyringsmekanismen och/eller slagstiftet Eller Alt. b. Manuellt påverkad anordning som har avspännande funktion på hane eller slagstift. Passiv säkring: Anordning som utan aktiv åtgärd passivt spärrar avtryckare, slagstift eller annan del i avfyringsmekanismen och som kopplas bort när skytten greppar vapnet (greppsäkkring) eller påverkar avtryckaren.
<b>Kolv</b>	Tumhylla och handstöd är inte tillåtna. Se Bild 6.
<b>Ammunition</b>	Ammunitionen skall ha en anslagsenergi av lägst 420 och högst 600 Joule mätt 2 meter framför mynningen. Ammunitionen skall skjutas i skyttens eget vapen. Undantag: För patron 7,65 Browning (32 ACP) gäller 150 Joule, för 9 mm kort (380 ACP) gäller 210 Joule och för 9 mm Browning long (9 mm m/07) gäller 285 Joule som lägsta anslagsenergi. Vapen/ammunition avsedda för .32 SWL, .32 magnum (.32 HR) och .38 special ingår ej oavsett kultyp. Svartkrutsladdad ammunition är ej tillåten.
<b>Avtryck</b>	Min 1360 g anbringat mitt på avtryckaren och parallellt med vapnets kärnlinje (pipan). Endast mekaniskt avfyringssystem är tillåtet.
<b>Pipvikt</b>	Är inte tillåten. Som pipvikt räknas inte yttre fäste på pipa för främre riktmedel (korn) eller fäste och styrning av rekylfjäder och rekylfjäderstång, om fästet väger mindre än 50 g och är en del av vapnets modellenliga utförande. T.ex.: Neuhausen Long Sport eller Llama 87.



Bild 6: Mått vapengrupp A.

## H.4.2 Vapengrupp B

Grovkalibriga pistoler och revolverar.

Observera att SPSF vapenbestämmelser inte alltid överensstämmer med ISSFI!

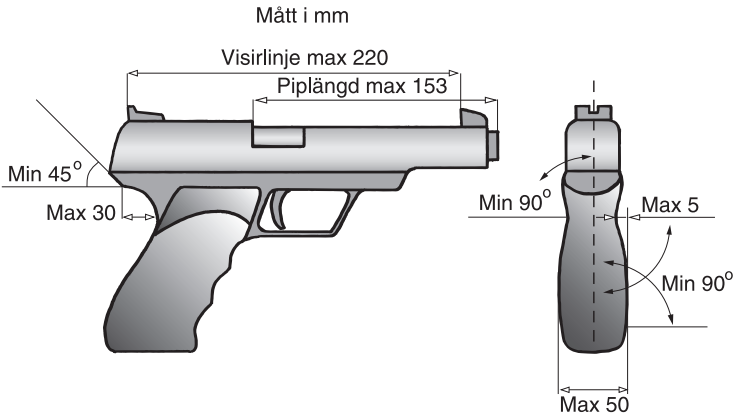
<b>Kaliber</b>	7,6-11,4 mm (.30-.45)
<b>Piplängd</b>	Avståndet mellan mynning och pipans bakplan inklusive patronlåget: max 153 mm (6"). För revolver gäller. Avståndet mellan mynning och pipans bakplan exklusive trumman (kammarsstycket): max 153 mm (6"). *) För revolver kaliber .44 och .45 gäller dock max 165 mm (6,5").
<b>Säkring</b>	Inget krav på säkringsanordning.
<b>Kolv</b>	Se Bild 7.
<b>Ammunition</b>	Ammunitionen skall ha en anslagsenergi av högst 600 Joule mätt 2 meter framför mynningen. Ammunitionen skall skjutas i skyttens eget vapen. Mantlad eller omantlad blykula i enhetspatron med centralantändning. Svartkrutsladdad ammunition är ej tillåten.
<b>Avtryck</b>	Min 1000 g anbringat mitt på avtryckaren och parallellt med vapnets kärnlinje (pipan).
<b>Pipvikt</b>	Är tillåten om den är fast monterad.

A-vapen får användas i vapengrupp B. I snabbskjutning hänförs revolver alltid till vapengrupp B.

### H.4.3 Vapengrupp C

Finkalibriga pistoler och revolverar.

Observera att SPSF vapenbestämmelser inte alltid överensstämmer med ISSF!

<b>Kaliber</b>	5,6 mm, .22.
<b>Piplängd</b>	Avståndet mellan mynning och pipans bakplan inklusive patronläget: max 153 mm (6"). För revolver gäller. Avståndet mellan mynning och pipans bakplan exklusive trumman (kammарstycket): max 153 mm (6").
<b>Pipvikt</b>	Är tillåten om den är fast monterad.
<b>Säkring</b>	Inget krav på säkringsanordning.
<b>Kolv</b>	Se Bild 7.
<b>Ammunition</b>	Endast kantantänd patron .22 long rifle (22LR) med omantlad blykula.
<b>Avtryck</b>	Min 1000 g anbringat mitt på avtryckaren och parallellt med vapnets kärnlinje (pipan). För revolver gäller att trycket skall hålla både singel och dubbelaction. Se revolver!



Bild 7: Mått i vapengrupp B och C.

## **H.5 Utrustning**

Glasögon får användas. Bländarskiva får användas.

Vid tävling får skyggglapp användas. Vid träning får skyggglapp användas endast under förutsättning att riskområdet i sida är övervakat.

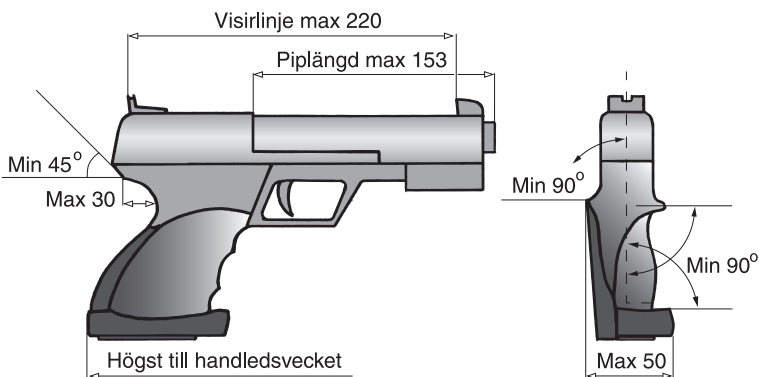
Skärm eller brätte på huvudbonad eller solskärm får inte vara längre än 10 cm.

Skyttemössor med fällbara skärmdelar får användas.

Hörselskydd skall användas.

Samtliga funktionärer och åskådare inom 25 m från eller i samma rum som skjutplats skall använda hörselskydd.

Skjuthandske, avsedd att skydda handen, får användas under förutsättning att den inte har någon stödjande funktion.

## H.6 Genomförande

Skytt får inte utföra övningsskjutning på tävlingsbanan den närmaste timmen före tävling.

Detaljerna för genomförandet av en tävling i snabbskjutning kan variera med hänsyn till tävlingens omfattning och betydelse. Det väsentliga är att formerna för tävlingens genomförande är delgivna och klara för alla skyttar före tävlingens påbörjande.

### H.6.1 Omfattning

Snabbskjutning omfattar normal 6 serier om vardera 5 skott. Före första tävlingsserien medges en provserie om 5 skott mot svängande mål.

Serien börjar i och med att målen vid seriens början första gången svängs bort. Alla skott, avlossade därefter, anses ingå i tävlingen.

### H.6.2 Kommandoord

Kommandoordsserier består dels av reglementerade kommandoord som skall användas, (angivna med VERSALER), dels av exempel på kommandoord, som lämpligen kan användas i förekommande fall. Samma kommandoserie skall användas under hela tävlingen.

Vid tävlingens början använda följande kommandoord:

Kommandoord	Anvisning
<b>BANAN ÄR ÖPPEN</b>	Detta innebär att skyttarna får tillträde till banan samt plocka upp vapen och övrig utrustning. Grepp och riktövningar är tillåtna. Blindavfyringar får ej göras.
<b>FÖRBEREDELSETID START</b>	Se H.6.6.1
<b>FÖRBEREDELSETID STOPP</b>	

För varje serie skall skjutledaren meddela seriens ordningsnummer och ge kommandot "LADDA". Efter 60 sekunder skall skjutningen påbörjas efter kommando eller lämplig signal.

Kommandoord	Anvisning
<b>LADDA!</b>	
<b>FÄRDIGA!</b>	Avges exakt 60 s efter kommandot "Ladda", tavlorna svänger bort. Kommer fram efter 7 sekunder.
<b>ELD UPPHÖR!</b>	Efter seriens slut.
<b>NÅGRA FUNKTIONERINGSFEL?</b>	
<b>PATRON UR, PROPPA OCH LÄGG NED VAPNET!</b>	Omedelbart efter seriens slut.
<b>VISITATION!</b>	Kontrollen utförs. Säkerhetspropp/bricka ska vara isatt. Revolver skall dock kontrolleras innan propp/bricka sätts i. Om vapnet inte tas med utses vapenvakt.
<b>MARKERA!</b>	I vissa fall kompletterat med anvisningar för kontroll av markering och protokollföring.

### **H.6.2.1 Laddningsförfarande**

När säkerheten det medger och skyttarna är beredda, kommenderar skjutledaren ladda.

#### **H.6.2.1.1 Påföljd**

Skytt som inte har intagit sin skjutplats när skjutmomentet börjar får inte skjuta serien.

### **H.6.3 Skjutställning**

Skjutställning: Stående utan stödhand eller annan form av stöd. Mellan visningarna skall skjutarmen sänkas till färdigställning.

#### **H.6.3.1 Påföljd**

Skytt som bryter mot detta skall tilldelas en varning.

#### **H.6.3.2 Färdigställning**

Färdigställning: Stående med skjutarmen sänkt i 45° vinkel mot marken, pipan i armens förlängning. Skjuthand eller vapen får inte stödjäs mot bordet.

##### **H.6.3.2.1 Påföljd**

Skytt som bryter mot detta skall tilldelas en varning. Serien skall noteras och skjutas om. Skytten får räkna de 5 lägsta träffarna i de sammanlagda serierna. Om förseelsen upprepas i samma omgång skall samma förfaringssätt tillämpas men med 2 poängs avdrag. Sker detta en tredje gång diskvalificeras skytten.

#### **H.6.3.3 Skjutställning Vet Ä**

I klass Veteran Ä får skytten skjuta med stödhand.

#### **H.6.3.4 Skjutställning för skytt som är 70 år eller äldre**

Skytt som under året fyller 70 år eller mer under kalenderåret har rätt att skjuta med stödhand i vapengrupperna A, B och R

### **H.6.4 Antal skott per serie**

Vid snabbskjutning skjuts 5 skott per serie. Endast ett skott får skjutas vid varje visning.

### **H.6.5 Tid per serie**

När målen börjar svänga fram får skyttarna lyfta vapnen och avge skott under visningstiden, 3 sek, varefter målen åter svängs bort. Efter 7 sek svängs målen fram för andra gången under 3 sek. Förfarandet upprepas tills målen visats 5 gånger.

### **H.6.6 Förberedelse, provskott/visning av mål**

#### **H.6.6.1 Förberedelsetid**

Tävling skall föregås av en förberedelsetid om 3 minuter. Under förberedelsetiden är det godkänt att provrika och tomklicka. Laddning under förberedelsetid är förbjuden.

#### **H.6.6.2 Inskjutning**

Före första tävlingsserien medges en provserie om 5 skott mot svängande mål.

### **H.6.7 För tidiga/sena skott**

Serien börjar i och med att målen svängs bort första gången. Alla skott avlossade därefter anses ingå i tävlingen.

### H.6.7.1 Påföljd

Skott avlossat innan tavlan försvinner första gången skall inte medräknas i tävlingen men belastas med 2 poängs avdrag från efterföljande serie. Skytten som oavsiktligt avlossat ett skott får inte fortsätta skjuta, utan skall vänta tills de övriga skyttarna avslutat serien. I övrigt förfars som vid funktioneringsfel.

Om skytt avlossar skott före kommandot "LADDA" eller efter "PATRON UR" skall skytten diskvalificeras.

### H.6.8 Vapenfel och eldavningsbrott

Åtgärder vid eldavningsbrott: Då skott inte avlossas på grund av klick eller inte kan avfyras genom något funktionsfel hos vapnet skall skytten omedelbart sänka armen med vapnet i färdigställning samt ge skjutledaren tecken genom att höja den fria armen, utan att störa övriga deltagare.

Finns skjutledaren vid kontroll att klick eller giltigt funktionsfel föreligger skall antalet skjutna skott protokollföras och serien fullföljas. De fem skjutna skotten protokollförs på normalt sätt (inga poängavdrag).

Om ytterligare felfunktion uppstår, utöver den medgivna, skall skytten endast tillgodoräknas de skott som skjutits. Serien får inte skjutas om och oskjutna skott räknas som bom (0). Skytt tillåts skjuta resterande del av tävlingen.

Inga funktionsfel kan åberopas i provserien = ej omskjutning.

Skulle vapnet under pågående skjutning bli helautomatiskt (spruta) skall skytten utan order omedelbart avbryta skjutningen och göra patron ur. Fortsatt skjutning får därefter inte ske förrän skjutledaren förklarat att vapnet ånyo är funktionsdugligt.

### H.6.8.1 Antal godkända vapenfel

Det är tillåtet att skjuta om eller fullfölja en serie efter felfunktion en gång i varje 30-skottsomgång.

### H.6.9 Fel på målanordning, felaktigt målspel

Om fel uppstått på målanordning under pågående skjutning, skall de avlossade tävlingsskotten noteras för de skyttar som inte kunnat fullfölja serien. Kvarvarande tävlingsskott i den avbrutna serien skall skjutas på nästföljande tävlingstavla i enlighet med skjutledarens instruktioner. Återstående serie (serier) skjuts efter det att övriga skyttar avslutat sin skjutomgång.

I de fall då funktionär gjort sådant fel så att skytt störs kan omskjutning medges. Skjutledaren avgör om skäl för omskjutning föreligger.

### H.6.10 Markering inklusive kikarmarkering

#### H.6.10.1 Allmänt

Utsedd funktionär eller särskilt anmodad skytt skall tydligt och snabbt ange resultatet, både valör och serie, efter hand som målen markeras.

Skytten kontrollerar själv att resultatet noteras rätt. Skytt får inte gå närmare tavlorna än två meter, förrän målen markerats och resultaten noteras.

Vid tävlingar skall kulhålen, sedan målen kontrollerats och resultatet antecknats, först kritas och därefter klistras. Härigenom underlättas bedömningen om täckklappar fallit eller skjutits bort. Kritning bör utföras med färgad krita, helst fetkrita.

Kulhål räknas till det högre värdet så snart ringens ytterkant är tangerad.

Råder det några tveksamheter om träff eller poäng skall tolkning ske. Träff av rikschejt räknas som bomskott. Skytt får ej tillgodoräkna sig träff som genom kulhållets utseende visar att det härrör från en annan skytt. Brist på funktionärer kan göra det nödvändigt att skyttarna själva biträder vid markering och protokollföring.

Skytt får själv med kikare avläsa kulhålens lägen men får inte under tävling eller prov för Förbundets märken ta hjälp av annan person för detta.

#### **H.6.10.2 Markering**

Skjutresultatet antecknas och resultatet repeteras i samband med att man skriver in det. Eventuella anmärkningar antecknas såsom omskjutning, utdelade varningar brott mot tävlingsbestämmelser m.m.

OBS! Anmärkning som görs sedan aktuellt skjutlag är klart vid banskjutning tas inte upp till behandling.

#### **H.6.10.3 Fel antal skott**

Skott på fel tavla räknas som bomskott. Träff av annan kaliber än den egna tillgodoräknas inte. Träff som kan särskiljas från det vapen man skjuter med får ej tillgodoräknas. Om skytt med ett vapen av grövre kaliber skjuter på fel tavla/figur kan skottet(-en) svepa bort träffar från vapen med finare kaliber utan att det syns. Den förfördelade skytten har då rätt att begära omskjutning.

Om det utan skyttens förvällande finns för många träff på egen tavla och man inte genom kulhållets utseende kan avgöra vilken träff som härrör från annan skytt, äger skytten som sitt resultat tillgodogöra sig de bästa träffarna, dock högst det antal, som motsvarar det egna skottantalet vid serien ifråga.

##### **H.6.10.3.1 Påföljd**

Har skytt av misstag skjutit för många skott, skall han omedelbart göra anmälan därom till skjutledaren, varvid motsvarande antal träff av högsta värde för skytten skall avdragas.

#### **H.6.10.4 Tolkar och tolkning**

Eventuell tolkning skall ske i skytts närvaro.

Kulhålstolk används dels för att fastställa om ett kulhål tangerat tavelrings eller figurs ytterkontur, dels för att utrona om mer än en kula gått igenom samma kulhål. Försedd med mätningar kan kulhålstolken även användas som s.k. handicaptolk.

- Vid snabbskjutning får såväl Förbundets banskjuttetolk som Svenska Skyttesportförbundets (SvSF) tolkar användas.
- Vid en och samma tävling skall tolkar av samma typ användas.

Tabell 6 Tolkar utan glaskropp

Kaliber	Ytterdiameter (mm)	Styrtapp diameter (mm)	Längd (mm)
7,65-9,65 mm	9,65 (+0,05-0,00)	enligt använd kaliber	10-15
.22"	5,60 (+0,05-0,00)	5,10 +-0,10	10-15



Bild 16: Inåtriktad tolk.

Tabell 7 Tolkar med glaskropp

Pos.	Kaliberbeteckning	Kultyp	Märkning	Tolkmått i mm	
				A <sup>1)</sup>	B <sup>1)</sup>
1	.22, 5,6 mm	Ogival	.22	4,9	5,6
2	.32 – 7,65 mm	Ogival	7,65 – .32	7,5	9,65
3	.32 WC	Wadcutter	.32 WC	8,0	9,65
4	.38 – 9 mm	Ogival	9 – .38	8,6	9,65
5	.38 WC	Wadcutter	.38 WC	9,1	9,65
6	.45	Varierande	.45	10,8	11,4

<sup>1)</sup> Mått A gäller med en tolerans av ± 0,1 mm, mått B +0,05-0,00 mm.

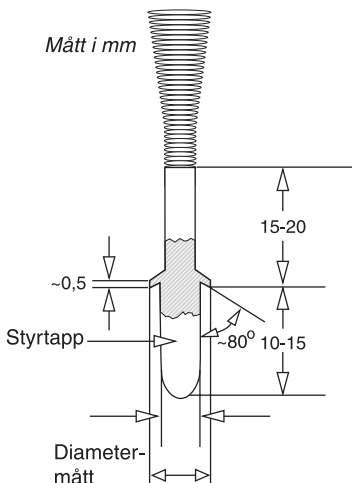

Bild 21: Tolk med glaskropp

Mått i mm: a och b se tabell 7.

Vid tolkning av större kaliber än 9,65 mm används tillämplig fältskyttetolk.

Anvisningar för tolkning vid banskjutning

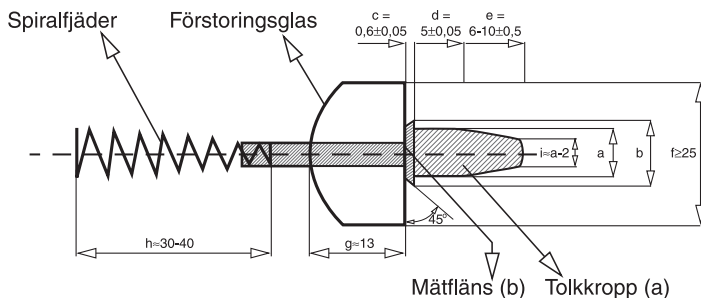
Ta reda på vilken kaliber träffarna har och välj rätt tolk enligt Tabell 6 Tolkar utan glaskropp eller Tabell 7 Tolkar med glaskropp. Om kulhålet skjutits med kaliber som inte finns upptagen i tabellen väljs tolk vars flänsmått (b) ligger närmast över vapnets kaliber.

Vid större kaliber än kaliber .38 används fältskyttetolkarna 4, 5 och 6 för bedömning av kantskott.

Kulhål, som skall tolkas, får inte vidröras före tolkningen.

För in tolken försiktigt, så att tolkkroppens mätfläns ligger an jämnt mot pappen. Vid behov får tolken stödjas så att jämn anliggning erhålls.

Inåtriktad tolkning

Om mätflänsens kant tangerar linjens yttre begränsning räknas träffen till det högre värdet. Se bild nedan. Avläsning skall alltid ske vinkelrätt mot tavlan.



Bild 17: Kantskott, inåtriktad tolkning.

Är det tveksamt huruvida mer än ett skott passerat visst kulhål förfars på följande sätt: Håll tavlan vågrätt.

För in tolken på sätt som beskrivits ovan i kulhål, som inte misstänks ha passerats av mer än en kula.

Dra ut tolken ur kulhålen genom att dra i fjäderns ända och känn efter vilket motstånd tolken gör innan den lossnar ur tavlan.

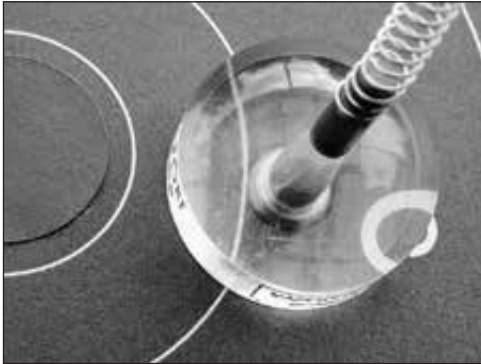
Upprepa samma förfarande med det "misstänkta" kulhålet. Om två kulor passerat genom ett hål, lossnar tolken lättare ur detta. Kulhål där två kulor passerat har ofta ett "trasigare" utseende på tavlans baksida (utgångssidan).

#### Tolkning av ovala kulhål

För tolkning av ovala kulhål gäller, att kulhålets största mått får uppgå till högst följande värde för att skottet skall få räknas som träff:

Vapengrupp A, B	11 mm
Vapengrupp C	7 mm
För kaliber .44 och .45	14 mm

För ovala kulhål får den horisontella ljusöppningen ej överstiga ovanstående mått. Ovala kulhål tolkas genom anläggning av tolken mot innersta delen av kulhålet.

Övrig utrustning för valörbestämmande

Förutom ovanstående tolkar kan annan utrustning användas för att bestämma va-  
lören på en träff. Dessa skall vara godkända av annan pistolskytteorganisation och  
förutsätter att användaren är insatt i hur dessa används. Som exempel på dessa är  
sådant som med säkerhet kan åter skapa sönderskjutna linjer samt även långhåls-  
och dubbelhålstolkar.

## **H.6.11 Resultatberäkning**

Ej tillämpligt.

### **H.6.11.1 Protest**

Om skytt och funktionär är oense om resultatet skall anmärkning (protest) göras.

Stationschef antecknar detta på skjutkortet och bekräfta med signatur. Bedömt re-  
sultat skrivs på avsedd plats på kortet.

Vid behov tas tavlan/spegeln som givit anledning till anmärkning bort, märks med  
skjutlag- och plats, använd kaliber samt erforderlig anteckning om protestens art.  
Bekräfta med signatur.

Tavlan/spegeln sänds till tävlingsledningen för jurygranskning.

### **H.6.11.2 Särskiljning**

#### **H.6.11.2.1 Individuell tävling**

Särskiljning sker enligt följande:

1. Högst antal X.
2. Högsta resultat på de tio senast skjutna skotten och därefter närmast föregående  
10-skottsserie etc. till dess särskiljning sker.
3. Om särskiljning fortfarande inte kan ske görs jämförelse skott för skott med bör-  
jan på det sista skottet, näst sista skottet o.s.v. (endast tillämplig vid elektronisk  
markering)

Kan särskiljning ändå inte erhållas, skall antingen särskjutning ske tills särskiljning  
erhållits, eller då särskjutning inte kan eller inte anses böra ske, lottnings utföras. Sär-  
skjutning tillämpas normalt endast för medaljplatserna.

Lottnings skall fortsättningsvis användas endast som grund för fördelning av eventuella  
hederspris. I övriga fall tilldelas de skyttar som inte kan åtskiljas samma placering.

Om särskiljning fortfarande inte kan ske görs jämförelse skott för skott med början på  
det sista skottet, näst sista skottet o.s.v. (endast tillämplig vid elektronisk markering).

#### **H.6.11.2.1.1 Mästerskap**

Vid tävling om svenskt mästerskap, landsdel- eller kretsmästerskap skall i snabb-  
skjutning, vid lika poäng, särskjutning ske om samtliga medaljer. Vid tävling om för-  
eningsmästerskap bör sådan särskjutning ske.

#### **H.6.11.2.2 Lagtävling**

Vid lika resultat mellan lag sammanslås resultaten för samtliga lagmedlemmar och  
därefter följs reglerna för individuell särskiljning. (Ingen särskjutning för lag.)

#### **H.6.11.2.3 Kombinerad tävling**

I kombinerad tävling bestående av fält- och snabbskjutning samt skjutning mot pre-  
cisionstavla sker särskiljning i första hand efter placering i fältskjutningen, därefter i  
snabbskjutningen och om särskiljning likväl inte uppnås efter placeringen i skjutning  
mot precisionstavla.

### **H.6.11.3 Särskjutning**

Särskjutningen omfattar 1 (en) 5-skottsserie. Före sådan särskjutning har de tävlande  
rätt att skjuta en provserie.

## H.7 Mål

### H.7.1 Allmänt

Målet utgörs av snabbskjutningstavla 25 meter. Spegel är tillåten.

10:an 100 mm ( $\pm 0,4$  mm) 7:an 340 mm ( $\pm 1,0$  mm)

9:an 180 mm ( $\pm 0,6$  mm) 6:an 420 mm ( $\pm 2,0$  mm)

8:an 260 mm ( $\pm 1,0$  mm) 5:an 500 mm ( $\pm 2,0$  mm)

- X = 50 mm ( $\pm 0,2$  mm).
- Svart färg samtliga ringar 5-10.
- Ringtjocklek: 0,5-1,0 mm
- Minsta synligt mått på måltavlan: 550 x 550 mm. Ringvalörerna 5-10 skall vara tryckta endast i vertikal riktning.
- Valörzon 10 skall ej markeras med siffra.
- Siffrorna skall vara ca 5 mm höga och 0,5 mm tjocka.
- Vita riktlinjer ersätter valörsiffrorna till höger och vänster om tavelcentrum. Varje linje är 125 mm lång och 5mm bred.

Målen skall vara anbringade i ställ som medger snabb och samtidig fram-, respektive bortsvängning. Sett från skytten skall tavlorna vridas medurs för att bli synliga och moturs för att försvinna.



Bild 23: Snabbskjutningstavla 25 m.

Även elektroniska tavlor får användas.

### **H.7.2 Skjutavstånd**

Skjutavstånd 25 m.

### **H.7.3 Skjuttid**

Skjuttiden är 5x3 sekunder.

### **H.7.4 Funktionskontroll**

Före skjutning skall skjutledaren med tidtagarur kontrollera att manöveranordningen fungerar tillfredsställande. Visningstidens avvikelser får vara 0,0-0,2 sek. Tiden tas från det ögonblick målen börjar svängas fram till dess de börjar svängas bort.

### **H.7.5 Målrekommendationer**

I regel bör man vid skjutning mot snabbpistolstavla utnyttja speglar. Spegel skall i sådana fall användas även vid provskotten. Byte av speglar skall ske så fort svårigheter bedöms uppstå att markera resultaten av en följande serie.

Problemet att bedöma om dubbelträff föreligger bör beaktas. Baktavlor bör uppställas 1-2 m bakom tavlorna.

## H.8 Funktionärernas ansvar och uppgifter

### H.8.1 Tävlingsfunktionärer

#### H.8.1.1 Allmänt

För en medelstor tävling, t.ex. kretsmästerskap med 100 deltagare erfordras ungefär följande antal funktionärer.

- Tävlingsledare 1
- Skjutledare 1
- Sektionschefer 6-8
- Vapenkontrollanter 2
- Tävlingsexpedition (svarar även för anmälan)
  - chef 1
  - biträden 3
  - jury 3

Funktionärerna skall kunna delta i tävlingen.

#### H.8.1.2 Tävlingsledare banskjutning

Tävlingsledaren lyder under arrangerande förenings/krets styrelse, eller i förekommande fall, organisationskommittén.

Tävlingsledaren har det övergripande ansvaret för tävlingsplanering, organisation och genomförande av tävlingen.

Är tävlingsledare inte utsedd åvilar motsvarande ansvarar arrangerande förenings/krets styrelse.

Tävlingsledaren ansvarar för att:

- att utse säkerhetsansvarig
- skjutledare (skjutstationschef) finns på varje plats där skjutning skall ske.
- funktionärer i övrigt finns i erforderligt antal och att dessa har skriftlig instruktion.
- att utse tävlingsexpedition, ansvar för anmälan och resultat
- att utse prisansvarig
- att utse vapenkontrollanter
- att utse tävlingsjury (3 personer)
- att utse ammunitionskontrollant (i förekommande fall)
- överenskommelse om skjutterräng träffas med markägare.
- erforderliga avlysningar, varnings- och avstängningsåtgärder vidtas.
- olycksfallsberedskap är anordnad.
- Att skriftliga instruktioner upprättas för skjutledare och markörchefer
- Att i god tid kontrollera målställ och bänkar
- att vid behov låta sätta ut säkerhetsposter försedda med skriftlig instruktion
- skjutterrängen städas efter skjutningen.

Under tävlingen

- säkerhetsbestämmelserna följs.

Efter tävlingen

- kontrollera om skador uppstått i skjutterrängen samt i förekommande fall se till att dessa regleras.

#### H.8.1.3 Säkerhetsansvarig

Säkerhetsansvarig skall före tävling personligen kontrollera samtliga skjutplatsen/skjutbana från säkerhetssynpunkt i enlighet med SHB B.2.

#### H.8.1.4 Banläggare

Ej tillämpligt.

### H.8.1.5 Banbesiktning

Ej tillämpligt.

### H.8.1.6 Skjutstationschef/Skjutledare

Skjutledaren är ansvarig för säkerheten på skjutplatsen och skjutningens genomförande.

Skjutledare skall kontrollera med den som anbefallt skjutningen att erforderliga avlysningar, varnings- och avstängningsåtgärder vidtagits.

Skjutledaren skall vara väl insatt i gällande säkerhetsbestämmelser och är närmast ansvarig för att tävlingsledningens instruktioner följs och att skjutning genomförs i enlighet med säkerhetsbestämmelserna i SHB och SäkB. I god tid skall han därför undersöka och avhjälpa eventuella bristfälligheter på skjutbaneanläggningar, kulfång eller andra skyddsanordningar, som kan innebära risker.

Skjutledare lyder under tävlingsledaren. Han skall kontinuerligt övervaka säkerheten på skjutplatsen och skyndsamt till tävlingsledaren rapportera uppkommen säkerhetsrisk. Vid behov avbryter han skjutningen på skjutplatsen.

Skjutledare skall före skjutningens början meddela närvarande åskådare erforderliga säkerhetsbestämmelser.

Skjutning får endast ske på kommando från skjutledaren.

Vid tävling lyder skjutledaren under tävlingsledaren och ansvarar särskilt för att:

- kommandon kan höras av samtliga skyttar och berörda funktionärer (i förekommande fall med hjälp av högtalare).
- samtliga tavlor inom en sektion är placerade lika.
- varje skjutplats är numrerad och överensstämmer med numrerad måltavla.
- tavel/spegelbyten sker på förutbestämt sätt.
- tillämpliga bestämmelser i övrigt enligt SHB följes.
- banan är fri innan ladda kommenderas
- skjutmomentet genomförs enligt bestämmelserna i aktuellt kapitel.
- tillämpliga bestämmelser efterföljes.
- skyttarna åttlyder givna kommandon
- skyttarna hanterar vapnen korrekt och att de i övrigt följer gällande regler
- genomföra skjutmomentet i enlighet med förutsättningarna och/eller skriftlig instruktion
- genomföra stickprovskontroll av laddat vapen. Detta sker före kommandot "ALLA KLARA".
- skyttar, åskådare och funktionärer uppehåller sig på anvisade platser
- säkerheten i övrigt under hela skjutningen övervakas
- om verksamheten avbryts efter kommandot "LADDA" men innan skjutmomentet är avslutat kommenderas "Avbryt" samt därefter "Patron ur". "Patron ur" skall kontrolleras.
- vid uppkommen fara omedelbart kommendera "Avbryt" och låta genomföra patron ur, samt vid behov kontakta tävlingsledaren.
- se till att funktionärer eller skyttar aldrig vistas oskyddade framför laddade vapen

Efter skjutningen

- visitation efter skjutning genomförs, så att patron ur verkställs

Markering

- före markering ange vilka skyttar som skall kontrollera markering alt. om skytten själv ska kontrollera markering och protokollskrivning

#### **H.8.1.6.1 Skjutledare, alternativ**

Sektionschef (vid skjutning på bana) lyder under skjutledaren och övervakar skjutningen på den tilldelade sektionen samt ansvarar för markering och skjutprotokoll.

Sektionschefen skall vara väl insatt i relevanta delar av SHB. Sektionschef skall:

- övervaka att skyttarna åttlyder skjutledarens kommandon
- kontrollera skyttarnas skjutställning och att övriga gällande regler följes
- kontrollera vapen och magasin efter varje serie
- kontrollera att vapen vakt avdelas (i förekommande fall)
- bland skyttarna avdela kontrollanter för markering och protokoll
- i samband med protest lämna spegel/tavla till tävlingsledningen, för jurygranskning, med anteckning om arten av anmärkning då skjutledare/sektionschef och kontrollant inte är ense om valör eller antal skott på tavlan/spegeln
- biträda skjutledaren i att kontrollera att banan är fri innan ladda kommanderas
- övervaka säkerheten i övrigt under hela skjutningen
- tillse att åskådare och funktionärer uppehåller sig på anvisad plats.

#### **H.8.1.7 Markörchef**

Ej tillämpligt.

#### **H.8.1.8 Patrullchef**

Ej tillämpligt.

## H.9 Planläggning

### H.9.1 Skjutbanans mått

För att skjutresultat rekord, tävlingsresultat, märkesprov etc.) skall godkännas måste banans mått ligga inom vissa toleranser. Avståndet mäts från tavlans framsida till skjutplatsens främre begränsning. Tillåtna toleranser beskrivs nedan.

Varje skjutplats skall vara minst 1 m bred. Varje tavla kräver en bredd av 0,75 m.

Om tavlorna placeras i grupper om 5 tavlor (avpassat för snabbpistolsskytte), vilket rekommenderas, erfordras dessutom ett mellanrum på 2 m mellan grupperna mätt centrum till centrum på tavlorna.

Mått och tillåtna toleranser:

Längd 25 m  $\pm$ 0,10 m

Höjd Tavelcentrums höjd över skjutplatsens plan: 1,40 +0,10 -0,20 m

Sidled Tavlans placeras mitt för och vinkelrätt mot respektive skjutplats  $\pm$ 0,75 m

Avståndet mellan målens centrumlinjer skall vara 0,75 m och mellan skjutplatserna 1 m.

Bakom skjutplatsen skall så stort utrymme finnas, att skjutledaren på ett betryggande sätt kan övervaka skyttarna.

Banor som inte till alla delar håller de ovan angivna måtten, kan ges dispens vad gäller inbördes målavstånd och skjutplatsens bredd. Dock ges ej dispens vad gäller skjutavståndet.

### H.9.2 Utrustning

Skjutning får utföras från skjuthall. Skjutplatserna skall vara försedda med bord, som bör vara högst 70 cm höga, framför skyttarna samt tak för regnskydd. Under skjutbord skall finnas bräda eller dylikt markerande skjutavståndet.

Mellan skjutplatserna medges skydd för patronhylsor (säckväv, nät eller dylikt), vars storlek inte bör vara större än vad som erfordras för ändamålet. Sådant skydd får även uppföras på öppen skjutbana.

För mer utförliga uppgifter om säkerhetsföreskrifter, kulfång m.m. hänvisas till polismyndigheter och Förbundskansliet. Se även Kommunförbundets Måttbok, aktuell upplaga, för skytte inomhus och skytte utomhus.

Bakom platserna bör finnas bänkar för skyttarna.

Tavlor och skjutbord skall vara tydligt märkta med nummer. Tavelnummer skall sitta över tavlans.

Vid större tävlingar bör avskärming, exempelvis i form av lina, finnas 2 m framför tavelställen för att förhindra, att skyttarna vid markering gör ända fram till tavlorna.

Regn- eller vindskydd skall vara lika för alla skyttar inom samma tävlingskategori. Platser för åskådare och funktionärer bör vid större tävlingar vara tydligt markerade. Skjutbanor och tavelmateriel ses över. Erforderlig materiel anskaffas såsom Lokaler, eventuellt tält, anskaffas för

- tävlingsexpedition inkl. anmälan och jury
- plats för skyttar inkl. sotning och vapenvård
- vapenkontroll
- utspisning
- toaletter
- Erforderliga parkeringsutrymmen rekognosceras och utmärks.
- Resultattavlor med tillbehör
- Anvisningsskyltar
- Vägvisningsskyltar

- Parkeringsskyltar
- Avspärningsskyltar

#### Sekretariat

- Dator(er) och skrivare
- Skjuthandbok
- Förteckning RM/SM klass
- Kvittensblock
- Tävlingsprotokoll
- Skjutlagsförteckningar
- Lagförteckningar
- Pärmar för tävlingsprotokoll

#### Vapenkontroll

- Vikt för kontroll av tryck
- Märkfärg eller märklappar för vapenkontroll

#### Skjutplats

- Förbandslåda
- Tavlor, speglar jämte reserv
- Nummerlappar för tavlor och skjutbord
- Täcklappar i erforderliga färger
- Kriter (helst fetkriter)
- Tolkar
- Visselpipa
- Tidtagarur
- Blyertspennor
- Spritpennor
- Pappersblock
- Högtalare för skjutledare
- Signalförbindelser
- Namnbrickor för funktionärer
- Verktyg och tillbehör för reparation av målmateriel

### **H.9.3 Rekognoscering**

Ej tillämpligt.

### **H.9.4 Samlingsplats, transporter**

Ej tillämpligt.

### **H.9.5 Patrullväg**

Ej tillämpligt.

### **H.9.6 Haltpåle**

Ej tillämpligt.

### **H.9.7 Skjutplatser**

Vid mästerskapstävlingar bör den första mästerskapsomgången om möjligt begränsas till två skjutlag, så att väntetiden minskas för de skyttar, som ingår i det tidigare skjutlaget.

Om antalet tavelställ är begränsat, kan flera banor, om möjligt inom samma ort, utnyttjas för de olika vapengrupperna.

### H.9.8 Målgrupper

Ej tillämpligt.

### H.9.9 Målsäkring

Vid planläggning tas hänsyn till att tävlingen skall kunna genomföras även vid dåliga väderleksförhållanden. Regnskydd bör om möjligt finnas över tavlorna. Fetkriter bör användas.

### H.9.10 Patruller/Skjutlag

Skyttar tillhörande samma förening bör inte placeras intill varandra utan spridas i skjutlaget (-n).

Vid mästerskapstävling, då gallring skall ske till påföljande mästerskapsomgång, bör vapengrupperna inplaceras på sådant sätt i skjutlagen att slutresultatet för åtminstone en vapengrupp kan räknas ut medan sista skjutlaget skjuter.

### H.9.11 Tidsåtgång

För genomförande av en 5-minutersserie eller en provskottsserie inklusive markering och protokollföring åtgår ca 12 min. Denna tid är räknad från eldkommando i en serie till eldkommando i nästa. I tiden ingår att skyttarna får gå fram till tavlorna vid markering. Tillräckligt lång tid måste avdelas vid stora och medelstora tävlingar för uträkning och kontroll av vilka som skall gå vidare till senare omgångar.

### H.9.12 Starttider

Skjutlagens starttider bör vara anslagna på särskild tavla.

### H.9.13 Upprop

Upprop sker vid skjutplatsen. Funktionär kontrollerar namnen och stryker dem som inte inställt sig. Kontroll verkställs att vapnen är försedda med vederbörlig markering efter vapenkontrollen. Samtidigt försäkras sig funktionären om att uppgifterna på skjutkorten anger rätt vapengrupp. Angiven starttid skall vara samma som uppropstid. Följaktligen får arrangör inte påbjuda att skyttar skall samlas en viss tid innan starttiden, för transport till skjutområde. I sådana fall skall istället tiden för samling för transport anges som starttid.

### H.9.14 Förutsättningar

Ej tillämpligt.

## **H.10 Anvisningar för banläggning**

Ej tillämpligt.



---

# **Del I**

## **Nationell helmatch**

## **I.1 Grunder**

### **I.1.1 Nationell helmatch**

är en kombinerad skjutning på bana mot precisionstavla, snabbpistolstavla och figurstavla på 25 m avstånd.

### **I.1.2 Tävlingsformer**

Ej tillämpligt.

### **I.1.3 Särskilda tekniska bestämmelser**

Ej tillämpligt.

## I.2 Klassindelning

### I.2.1 Allmänt

I Nationell helmatch hänförs skytt till klass enligt precisionsskjutning. D.v.s. någon av följande klasser

Klass	Benämning	Vapengrupper
1	Klass 1	A, B, C
2	Klass 2	A, B, C
3	Klass 3	A, B, C
Jun	Juniorklass	C
Dam 1, 2, 3	Damklass 1, 2, 3	C
Vet Y	Veteranklass Yngre	C
Vet Ä	Veteranklass Äldre	C

### I.2.2 Allmänna regler

Klassindelningen baseras på skyttarnas kompetens. För juniorer, damer och vetera-ner gäller därutöver särskilda regler (ålder och kön).

Skytt hänförs till viss klass oavsett i vilken vapengrupp kompetensfordringarna uppfyllts.

För uppflyttning till och kvarstående i klass 3 gäller kvalificering endast i *precisionsskjutning*.

Skytt i junior-, dam- och veteranklass har möjlighet att vid alla tävlingar:

- tävla inom den egna klassen.
- tävla i (öppen) klass 1,2 eller 3 alltefter kompetens inom vapengrupperna A, B, eller C men i samma tävling inom vapengrupp C får skytten endast starta i en klass i nationell helmatch (t.ex. start i klass Vet Y och klass 3 C är inte tillåten).
- vid SM, landsdels- eller kretsmästerskap får en arrangör medge start, förutom i den egna klassen, även i öppen klass. (Gäller när dessa mästerskap arrangeras)

I regel får skytt efter tidigast fyllda 15 år börja skjuta med vapen i högst kaliber .22. För grövre vapen gäller detta från och med det år han/hon fyller 18 år.

Föreningsstyrelse bestämmer med hänsyn till den verksamhet klubben bedriver om skytt får börja vid annan ålder.

Beslut med motivering skall fattas vid styrelsesammanträde i varje enskilt fall. I beslutet skall framgå från vilken ålder och i vilka kalibrar detta avsteg gäller.

För att få delta i annan än föreningstävling skall skytten inneha Pistolskyttekortet.

Utländsk medborgare med tidigare erfarenhet av pistolskytte men som inte erövrat något av Förbundets skyttemärken, inplaceras av föreningsstyrelse i skjutklass motsvarande vederbörandes kvalifikationer.

Placering i klass 3 (riksmästarklass) sker enligt nedan.

- Klassificering av skyttar sker vid inskrivning i förening och vid årsskifte.
- Föreningen skall klarlägga medlemmarnas klasstillhörighet och underrätta dem om detta.

### I.2.3 Sammanslagning av klasser

Om deltagarantalet vid nationell tävling, landsdelstävling och kretstävling i viss klass är mindre än fem, får klassen sammanslås med närmaste klass inom vapengruppen. Vapengrupper sammanslås inte. Klass 1 sammanslås inte med annan klass. Nedan följer en översikt över olika möjligheter i vapengrupp C.

Kategori/Klass	Sammanslås med endera av dessa tre klasser		
Dam C 1-3	C 1	C 2	C 3
Junior C*	C 1 eller Dam 1	C 2 eller Dam 2	C 3 eller Dam 3
Veteran Y och Ä**	C 1 eller Dam 1	C 2 eller Dam 2	C 3 eller Dam 3

\* Herr- och damjuniorer tävlar i samma klass, men vid mindre än 5 deltagare uppdelas juniorerna i damer och/eller öppen klass i klass 1-3 efter sina kvalifikationer, enligt tabellen.

\*\* Veteranklass kan bestå av såväl herrar som damer, men vid mindre än 5 deltagare uppdelas veteranerna i damer och/eller öppen klass enligt tabellen.

I övriga vapengrupper får klass 2 och 3 slås samman.

### I.2.4 Handicapskjutning

Vid förenings- och kretstävling får annan klassindelning tillämpas och handicaptolk användas.

Handicapbestämmelser kan lämpligen användas vid mindre tävlingar, särskilt sådana inom förenings ram vid ringa antal deltagare.

Handicap i form av tilläggspoäng bör inte utnyttjas.

Vid tävling i snabbskjutning mellan skyttar med vapen tillhörande olika vapengrupper kan man utjämna skillnaden i vapenspridning genom att använda handicaptolk. Förstoringsglaset på handicaptolkens botten sida är försedd med mätningar enligt bild 18. Genom att utnyttja mätningarna vid tolkning erhålls samma effekt som om tavlans ringdiametrar var något större.

## Tolkens märkning: H 9,65/Og

**Kaliberbenämning:**  
7,65 mm eller .32  
9,0 mm eller .38



Bild 15: Handicaptolk sedd från undersidan.

Anvisningar för användning av handicaptolk

Vid sammanslagning av vapengrupper tolkas enligt Tabell 5 nedan

**Tabell 5 Anvisningar för handicaptolk**

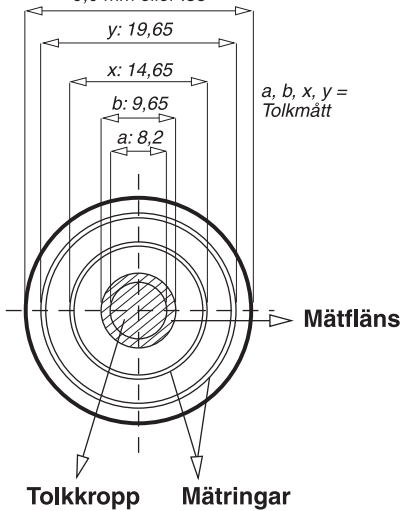
Vapengrupp	Projektil	Tolk märkning	Tolkning
A	Mantlad kula 7,65 mm 9 mm	H 9,65/Og	19,65 mm Yttre ring
B	Mantlad kula 7,65 mm	H 9,65/Og	14,65 mm Inre ring
B	Omantlad kula 7,65 mm (.32) 9 mm (.38)	9,65/Og	9,65 mm Mätfläns
B	Omantlad kula .38 wadcutter	9,65/WC	9,65 mm Mätfläns
C		.22	5,6 mm Mätfläns

### **I.2.5 Klass 1**

År 1 är det år som skytten är nybörjare och uppfyller fordringarna för bronsmärket, tar pistolskyttekort m.m.

År 2 är skytten bronsmärkesskytt och uppfyller fordringarna för silvermärket. År 3 är skytten silvermärkesskytt och uppfyller fordringarna för guldmärket. År 4 är skytten normalt guldmärkesskytt (klass 2).

Skytt flyttas normalt från klass 1 till klass 2. Annan flytt mellan klasserna är frivillig se nedan. Tre år bedöms också vara en rimlig längsta tid att vara kvar i klass 1. Den som inte klarar fordringarna för guldmärket kan dock kvarstå i klass 1 längre tid.

I klass 1 ingår nybörjarskyttar skyttar utan märke (1u), bronskyttar (1b) och silverskyttar (1s) enligt följande:

Skytt som under innevarande år erövat bronsmärket och genomgått föreskriven utbildning för Pistolskyttekortet (klass 1u nybörjarskytt).

Skytt som ett tidigare kalenderår uppfyllt fordringarna för pistolskyttemärket i brons (klass 1 b bronskytt).

Skytt som ett tidigare kalenderår uppfyllt fordringarna för pistolskyttemärket i silver (klass 1s silverskytt)

Klasserna 1u, 1b och 1s förekommer främst vid Förbundets "RIKSTÄVLING MED PISTOL PÅ HEMORTENS BANOR".

Klassen benämns A 1, B 1, C 1 respektive Dam 1 (eventuellt med tillägg av märkesklass u, b eller s)

Om skytten frivilligt vill tävla i klass 2 innan 3 år och denne uppfyllt guldmärkesfordringarna är detta möjligt om föreningen också bedömer det lämpligt.

Klass 1 skytt som uppfyllt kraven kan frivilligt flyttas upp till klass 3. Beslutet fattas av skytten i samverkan med föreningen senast vid årets ingång. Väljs klass 3 skall skytten tillhöra denna klass hela året (på alla tävlingar) och rapporteras som riksmästare. Sådan skytt kan sedan inte återgå till klass 1.

Observera!

- att endast en märkesvalör kan erövas per år
- skytt som erövat guldmärket flyttas upp till klass 2.

### **I.2.6 Klass 2**

I klass 2 ingår:

- Skytt som under ett tidigare kalenderår som silverskytt (se klass 1 ovan) uppfyllt fordringarna för pistolskyttemärket i guld.
- Guldmärkesskytt som ej uppfyllt fordringarna för klass 3. Klassen benämns A 2, B 2, C 2 respektive Dam 2.

### **I.2.7 Klass 3 (Riksmästarklass)**

I klass 3 riksmästarklass i nationell helmatch ingår guldmärkesskytt som under närmast föregående år uppfyllt minst ett av nedanstående krav:

- Vid rikstävling, nationell-, landsdels- eller kretstävling i precisionsskjutning nått resultat lika med fordringarna för en standardmedalj i silver, samt vid ytterligare en tävling, en standardmedalj i brons eller silver.
- Vid rikstävling, nationell-, landsdels- eller kretstävling i precisionsskjutning nått resultat lika med fordringarna för tre standardmedaljer i brons.
- Vid SM i precisionsskjutning nått resultat lika med fordringarna för en standardmedalj i brons. Detta kvalifikationskrav gäller endast resultat uppnådda i öppen klass, inte i dam-, junior- eller veteranklasserna.

Klassen benämns A 3, B 3, C 3 respektive Dam 3.

### **I.2.8 Juniorklass**

Skytt är junior till och med det år han/hon fyller 20 år.

- Att delta i juniorklass är frivilligt.
- I juniorklass tävlas med vapen kaliber .22, vapengrupp C.
- Herr- och damjuniorer tävlar i samma klass.
- Juniorklass ordnas vid riks-, nationell, landsdels- och kretstävling.
- För att få tävla i juniorklass krävs att skytten har genomfört godkänd utbildning för pistolskyttekortet.

Junior kan alltså fritt välja att tävla i:

- Klass 1,2 eller 3 vilket som är tillämpligt, eller motsvarande damklass.
- Juniorklassen, även om han/hon meriterat sig för och tävlat i klass 2 eller riksmästarklassen.

### **I.2.9 Damklass**

- Att delta i damklass är frivilligt.
- I damklass tävlas med vapen i kaliber .22, vapengrupp C.
- Klasstillhörighet enligt kompetens. Klasserna benämns Dam 1, Dam 2 och Dam 3.

Dam, som under kalenderåret fyller 60 år eller mer, äger rätt att tävla i veteranklass enligt I.2.10.

### **I.2.10 Veteranklasser (Vet Y och Vet Ä)**

- Att delta i veteranklass är frivilligt.
- I veteranklass tävlas med vapen i kaliber .22, vapengrupp C.
- Veteranklass kan bestå av såväl herrar som damer.

I klass Vet Y ingår skytt som under kalenderåret fyller 60 år eller mer. I klass Vet Ä ingår skytt som under kalenderåret fyller 70 år eller mer.

### **I.2.11 Ungdomsklasser**

Ej tillämpligt.

## **I.3 SM deltagande**

Ej tillämpligt

## I.4 Vapengrupper specifika bestämmelser

<b>Vikt</b>	max 1400 g inklusive eventuell pipvikt och tomt magasin
<b>Visirlinje</b>	max 220 mm räknat från siktet (siktbladet) och fram till kornets högsta punkt
<b>Pipans centrumlinje</b>	skall passera över hudvecket mellan tumme och pekfinger på skjutanden när vapnet hålles i normalt avfyringsläge.
<b>Riktmedel</b>	skall vara öppna. Korn och sikte får vara ställbara i höjd och sida. Mikrometersikte är tillåtet. Mörkerriktningsmedel, t.ex. fiberoptiska och tritiumbelagda dito, är inte tillåtna vid mörkerskjutning.
<b>Mynningsbroms</b>	eller annan anordning med liknande funktion är inte tillåten.
<b>Dimensioner</b>	Vapnet skall rymmas i en rektangulär låda med innermått 300 x 150 x 50 mm. Tillverknings tolerans + 1,0 mm på samtliga mått. För revolverar med kaliber .44 och .45 gäller att längdmåttet 300 mm får överskridas inom godkänd piplängd.
<b>Hylsfångare</b>	Är tillåten. Vid kontroll av vapnet skall detta ske utan eventuell hylsfångare.
<b>Avtryckarstopp</b>	Är tillåtet. Stoppar avtryckarens rörelse bakåt efter det att hane eller slagstift frigjorts.

### I.4.1 Vapengrupp A

Grovkalibriga pistoler. Tjänstevapen och övriga grovkalibriga pistoler av tjänstevapenkaraktär. Skall kunna skjutas med mantlad ammunition.

Den enskilde skytten är skyldig att förvissa sig om att hans ammunition uppfyller kraven.

Det åligger skytt att själv förvissa sig om att aktuellt vapen är hänförligt till A-vapen. Om osäkerhet föreligger klassas vapnet till vapengrupp B.

<b>Kaliber</b>	7,6-11,4 mm (.30-.45)
<b>Piplängd</b>	Avståndet mellan munnning och pipans bakplan inklusive patronläget: max 153 mm (6").
<b>Säkring</b>	Vapnet skall ha fungerande säkringsanordning enligt följande:
<b>Alt. a.</b>	Aktiv säkring: Manuellt påverkad med funktion att i säkrat läge spärra avfyringsmekanismen och/eller slagstiftet
<b>Alt. b.</b>	Eller Manuellt påverkad anordning som har avspännande funktion på hane eller slagstift. Passiv säkring: Anordning som utan aktiv åtgärd passivt spärrar avtryckare, slagstift eller annan del i avfyringsmekanismen och som kopplas bort när skytten greppar vapnet (greppsäkring) eller påverkar avtryckaren.
<b>Kolv</b>	Tumhylla och handstöd är inte tillåtna. Se Bild 6.

<b>Ammunition</b>	<p>Ammunitionen skall ha en anslagsenergi av lägst 420 och högst 600 Joule mätt 2 meter framför mynningen. Ammunitionen skall skjutas i skyttens eget vapen.</p> <p>Undantag: För patron 7,65 Browning (32 ACP) gäller 150 Joule, för 9 mm kort (380 ACP) gäller 210 Joule och för 9 mm Browning long (9 mm m/07) gäller 285 Joule som lägsta anslagsenergi.</p> <p>Vapen/ammunition avsedda för .32 SWL, .32 magnum (.32 HR) och .38 special ingår ej oavsett kultyp. Svartkrutsladdad ammunition är ej tillåten.</p>
<b>Avtryck</b>	<p>Min 1360 g anbringat mitt på avtryckaren och parallellt med vapnets kärnlinje (pipan). Endast mekaniskt avfyringssystem är tillåtet.</p>
<b>Pipvikt</b>	<p>Är inte tillåten. Som pipvikt räknas inte yttre fäste på pipa för främre riktmedel (korn) eller fäste och styrning av rekylfjäder och rekylfjäderstång, om fästet väger mindre än 50 g och är en del av vapnets modellenliga utförande. T.ex.: Neuhausen Long Sport eller Llama 87.</p>



Bild 6: Mått vapengrupp A.

## I.4.2 Vapengrupp B

Grovkalibriga pistoler och revolverar.

Observera att SPSF vapenbestämmelser inte alltid överensstämmer med ISSF!

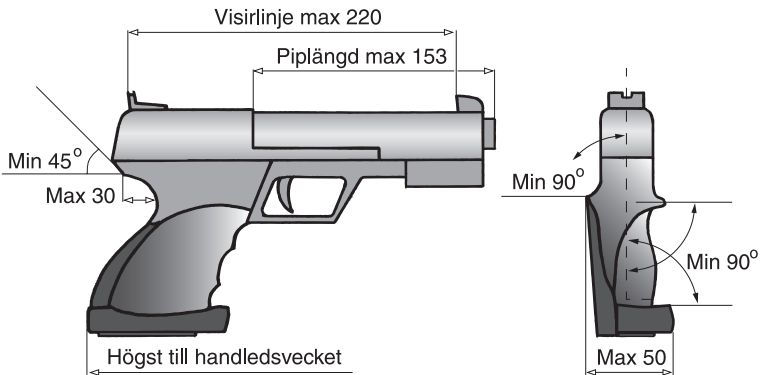
<b>Kaliber</b>	7,6-11,4 mm (.30-.45)
<b>Piplängd</b>	Avståndet mellan mynning och pipans bakplan inklusive patronläget: max 153 mm (6"). För revolver gäller. Avståndet mellan mynning och pipans bakplan exklusive trumman (kammарstyclet): max 153 mm (6"). *) För revolver kaliber .44 och .45 gäller dock max 165 mm (6,5").
<b>Säkring</b>	Inget krav på säkringsanordning.
<b>Kolv</b>	Se Bild 7.
<b>Ammunition</b>	Ammunitionen skall ha en anslagsenergi av högst 600 Joule mätt 2 meter framför mynningen. Ammunitionen skall skjutas i skyttens eget vapen. Mantlad eller omantlad blykula i enhetspatron med centralantändning. Svartkrutsladdad ammunition är ej tillåten.
<b>Avtryck</b>	Min 1000 g anbringat mitt på avtryckaren och parallellt med vapnets kärnlinje (pipan).
<b>Pipvikt</b>	Är tillåten om den är fast monterad.

A-vapen får användas i vapengrupp B. I nationell helmatch hänförs revolver alltid till vapengrupp B.



Bild 7: Mått i vapengrupp B och C.

### I.4.3 Vapengrupp C

Finkalibriga pistoler och revolverar.

Observera att SPSF vapenbestämmelser inte alltid överensstämmer med ISSF!

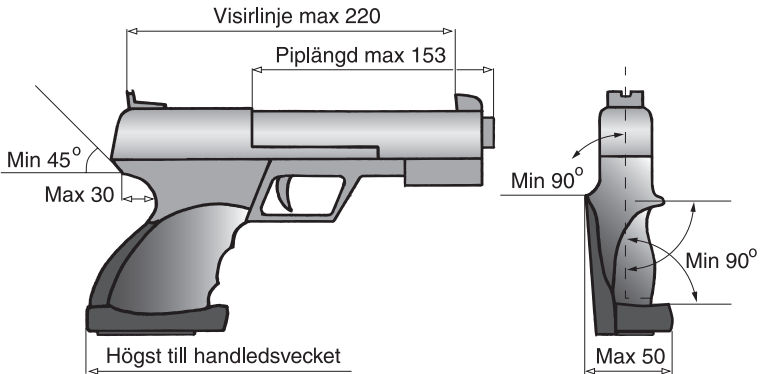
<b>Kaliber</b>	5,6 mm, .22.
<b>Piplängd</b>	Avståndet mellan mynning och pipans bakplan inklusive patronlåget: max 153 mm (6"). För revolver gäller. Avståndet mellan mynning och pipans bakplan exklusive trumman (kammарstycket): max 153 mm (6").
<b>Pipvikt</b>	Är tillåten om den är fast monterad.
<b>Säkring</b>	Inget krav på säkringsanordning.
<b>Kolv</b>	Se Bild 7.
<b>Ammunition</b>	Endast kantantänd patron .22 long rifle (22LR) med omantlad blykula.
<b>Avtryck</b>	Min 1000 g anbringat mitt på avtryckaren och parallellt med vapnets kärnlinje (pipan). För revolver gäller att trycket skall hålla både singel och dubbelaction. Se revolver!

## **I.5 Utrustning**

Glasögon får användas. Bländarskiva får användas.

Vid tävling får skyggglapp användas. Vid träning får skyggglapp användas endast under förutsättning att riskområdet i sida är övervakat.

Skärm eller brätte på huvudbonad eller solskärm får inte vara längre än 10 cm.

Skyttmössa med fällbara skärmdelar får användas.

Hörselskydd skall användas.

Samtliga funktionärer och åskådare inom 25 m från eller i samma rum som skjutplats skall använda hörselskydd.

Skjuthandske, avsedd att skydda handen, får användas under förutsättning att den inte har någon stödjande funktion.

## I.6 Genomförande

Skytt får inte utföra övnings-skjutning på tävlingsbanan den närmaste timmen före tävling.

Detaljerna för genomförandet av en tävling i nationell helmatch kan variera med hänsyn till tävlingens omfattning och betydelse. Det väsentliga är att formerna för tävlingens genomförande är delgivna och klara för alla skyttar före tävlingens påbörjande.

### I.6.1 Omfattning

Nationell helmatch skjuts i 3 delmoment:

- Precisionsskjutning
- Snabbskjutning
- Figurskjutning

Maximal poäng per delmoment är 200 d.v.s. för hela tävlingen 600 poäng

#### I.6.1.1 Delmoment A

- Fyra 5-skottsserier mot pistoltavla, avstånd 25 meter
- Skjuttid 5 minuter
- Provserie tillåten

#### I.6.1.2 Delmoment B

- Fyra 5-skottsserier mot snabbpistoltavla, avstånd 25 meter.
- Skjuttid 5x3 sekunder
- Provserie tillåten

#### I.6.1.3 Delmoment C

- fyra 5-skottsserier mot Figurtavla för Nationell Helmatch, avstånd 25 meter
- max 5 skott per figur, en figur i taget
- 1:a serien skjuttid 18 sek
- 2:a serien skjuttid 16 sek
- 3:e serien skjuttid 14 sek
- 4:e serien skjuttid 12 sek
- Provserie ej tillåten
- Figurerna får beskjutas i valfri ordning

### I.6.2 Kommandoord

Kommandoordsserier består dels av reglementerade kommandoord som skall användas, (angivna med VERSALER), dels av exempel på kommandoord, som lämpligen kan användas i förekommande fall. Samma kommandoserie skall användas under hela tävlingen.

Vid tävlingens början samt vid byte av moment använda följande kommandoord:

Kommandoord	Anvisning
<b>BANAN ÄR ÖPPEN</b>	Detta innebär att skyttarna får tillträde till banan samt plocka upp vapen och övrig utrustning. Grepp och riktövningar är tillåtna. Blindavfyringar får ej göras.
<b>FÖRBEREDELSETID START</b>	Se H.6.6.1
<b>FÖRBEREDELSETID STOPP</b>	

#### I.6.2.1 Laddningsförfarande

Ej tillämpligt

### I.6.2.2 Delmoment A

För varje serie skall skjutledaren meddela seriens ordningsnummer och ge kommandot "LADDA". Efter 60 sekunder skall skjutningen påbörjas efter kommando eller lämplig signal.

Kommandoord	Anvisning
<b>Serie nr 1 (2 o.s.v.) LADDA!</b>	60 s före "ELD".
<b>FÄRDIGA!</b>	3 s före seriens början.
<b>ELD!</b>	
<b>ELD UPPHÖR!</b>	Utdraget under de 3 sista sekunderna av skjuttiden. Kan ersättas med visselsignal
<b>PATRON UR, PROPPA OCH LÄGG NED VAPNET!</b>	Omedelbart efter seriens slut.
<b>VISITATION!</b>	Kontrollen utförs. Säkerhetspropp/bricka ska vara isatt. Revolver skall dock kontrolleras innan propp/bricka sätts i. Om vapnet inte tas med utses vapenvakt.
<b>MARKERA!</b>	I vissa fall kompletterat med anvisningar för kontroll av markering och protokollföring.

### I.6.2.3 Delmoment B och C

Kommandoord	Anvisning
<b>Förberedelseid</b>	
<b>LADDA!</b>	60 s före seriens början.
<b>FÄRDIGA?</b>	Avges exakt 60 s efter kommandot "Ladda", tavlorna svänger bort. Kommer fram efter 7 sekunder.
<b>ELD UPPHÖR!</b>	Efter seriens slut.
<b>NÅGRA FUNKTIONERINGSFEL?</b>	Kontroll om något eldavsrott anmäls!
<b>PATRON UR, PROPPA OCH LÄGG NED VAPNET!</b>	Omedelbart efter seriens slut.
<b>VISITATION!</b>	Kontrollen utförs. Säkerhetspropp/bricka ska vara isatt. Revolver skall dock kontrolleras innan propp/bricka sätts i. Om vapnet inte tas med utses vapenvakt.
<b>MARKERA!</b>	I vissa fall kompletterat med anvisningar för kontroll av markering och protokollföring.

### I.6.3 Skjutställning

Delmoment A sker i stående skjutställning utan stödhand. Ingen del av kroppen får vid skottets avgivande beröra stöd, skjutbord eller dylikt.

Delmoment B och C sker stående utan stödhand eller annan form av stöd. Mellan visningarna skall skjutarmen sänkas till färdigställning.

#### I.6.3.1 Påföljd

Skytt som bryter mot detta skall tilldelas en varning.

### **I.6.3.2 Skjutställning Vet Ä**

I klass Veteran Ä får skytten skjuta med stödhand.

### **I.6.3.3 Skjutställning för skytt som är 70 år eller äldre**

Skytt som under året fyller 70 år eller mer under kalenderåret har rätt att skjuta med stödhand i vapengrupperna A, B och R.

### **I.6.4 Antal skott per serie**

I Nationell helmatch skjuts i alla delmoment 5 skott per serie.

### **I.6.5 Tid per serie**

Se I.6.1 ovan.

### **I.6.6 Förberedelse, provskott/visning av mål**

#### **I.6.6.1 Förberedelsetid**

Tävling skall föregås av en förberedelsetid om 3 minuter.

Mellan varje delmoment skall förberedelsetiden vara 3 minuter. Under förberedelsetiden är det tillåtet att provrikta och blindavfyras. Laddning under förberedelsetid är förbjuden.

#### **I.6.6.2 Inskjutning**

Före första serien i delmoment A och B skjuts provskott enligt bestämmelserna för respektive delmoment.

### **I.6.7 För tidiga/sena skott**

Serien börjar i och med att målen svängs bort (gäller delmoment B och C). Alla skott avlossade därefter anses ingå i tävlingen.

#### **I.6.7.1 Påföljd**

Om skytt avlossar skott före kommandot "LADDA" eller efter "PATRON UR" skall skytten diskvalificeras.

Skott avlossat innan tavlan försvinner första gången skall inte medräknas i tävlingen men belastas med 2 poängs avdrag från efterföljande serie. Skytten som oavsiktligt avlossat ett skott får inte fortsätta skjuta, utan skall vänta tills de övriga skyttarna avslutat serien. I övrigt förfars som vid funktioneringsfel.

### **I.6.8 Vapenfel och eldavsrott**

För delmoment A gäller att ny patron får användas istället för klickad i den mån det hinns med inom anbefalld skjuttid. Skytten skall dock omedelbart efter seriens avslutande för kontroll uppvisa den klickade patronen för skjutledaren. I annat fall räknas klicksen som avlossat skott, varvid i förekommande fall avdrag skall ske.

Uppstår eldavsrott genom vapenfel får omskjutning inte ske, om inte tävlingsledningen i förväg utfärdat andra föreskrifter. Det är dock skytt obetaget att själv avhjälpa felet och fortsätta skjutningen i den mån det hinns med inom anbefalld skjuttid.

Skott som genom skyttens eget förvållande misslyckas (t.ex. vådaskott förorsakat av förändringar på vapnets avfyrings- och säkerhetsanordning) eller inte hinns med, berättigar inte till omskjutning.

Vid provskott har skytt, som utan eget förvållande fått för många träff på sin tavla (figur), rätt att skjuta ny provserie om det inte kan avgöras vilka skott skytten avlossat.

Skulle vapnet under pågående skjutning bli helautomatiskt (spruta) skall skytten utan order omedelbart avbryta skjutningen och göra patron ur. Skjutning med vapnet får därefter inte ske förrän skjutledare och/eller vapenkontrollant förklarar att vapnet ånyo är funktionsdugligt.

Om skytt till följd av inträffat vapenfel inte kan fortsätta i tilldelat skjutlag äger han inte på nytt starta i samma tävling och inte heller fortsätta i ett senare skjutlag. Reservvapen får inte användas.

Åtgärder vid eldavnö: Då skott inte går av på grund av klick eller inte kan avfyra genom något funktionsfel hos vapnet skall skytten omedelbart sänka armen med vapnet i färdigställning samt ge skjutledaren tecken genom att höja den fria armen, utan att störa övriga deltagare.

För moment B gäller att om skjutledaren vid kontroll finner att klick eller giltigt funktionsfel föreligger skall antalet skjutna skott protokollföras och serien fullföljas. De fem skjutna skotten protokollföras på normalt sätt (inga poängavdrag).

För moment C gäller att om skjutledaren vid kontroll finner att klick eller giltigt funktionsfel föreligger skall antalet skjutna skott protokollföras och serien skjutas om. Vid markering borträknas de bästa träffarna av samma antal som de skott som sköts i serien med funktionsfel.

Funktionsfel i provskotten medför att skytten får skjuta de kvarvarande skotten på fast mål inom 2 minuter.

Finner skjutledaren att klick eller giltigt funktionsfel inte föreligger, skall skottet räknas som bom (0), medan de återstående skotten i serien får skjutas.

#### **I.6.8.1 Antal godkända vapenfel**

Det är ej tillåtet att skjuta om i moment A men en gång per delmoment B och C.

#### **I.6.9 Fel på målanordning, felaktigt målspel**

Om fel uppstått på målanordning under pågående skjutning, skall de avlossade tävlingsskotten noteras för de skyttar som inte kunnat fullfölja serien. Kvarvarande tävlingsskott i den avbrutna serien skall skjutas på nästföljande tävlingstavla i enlighet med skjutledarens instruktioner. Återstående serie (serier) skjuts efter det att övriga skyttar avslutat sin skjutomgång. I de fall då funktionär gjort sådant fel så att skytt störs kan omskjutning medges.

Skjutledaren avgör om skäl för omskjutning föreligger.

#### **I.6.10 Markering inklusive kikarmarkering**

##### **I.6.10.1 Allmänt**

Utsedd funktionär eller särskilt anmodad skytt skall tydligt och snabbt ange resultatet, både valör och serie, efter hand som målen markeras.

Skytten kontrollerar själv att resultatet noteras rätt. Skytt får inte gå närmare tavlorna än två meter, förrän målen markerats och resultaten noterats.

Vid tävlingar skall kulhålen, sedan målen kontrollerats och resultatet antecknats, först kritas och därefter klistras. Härigenom underlättas bedömningen om täckklappar fallit eller skjutits bort. Kritning bör utföras med färgad krita, helst fetkrita.

Kulhål räknas till det högre värdet så snart ringens ytterkant är tangerad.

Råder det några tveksamheter om träff eller poäng skall tolkning ske. Träff av rikschochett räknas som bomskott. Skytt får ej tillgodoräkna sig träff som genom kulhållets utseende visar att det härrör från en annan skytt. Brist på funktionärer kan göra det nödvändigt att skyttarna själva biträder vid markering och protokollföring.

Skytt får själv med kikare avläsa kulhålets lägen men får inte under tävling eller prov för Förbundets märken ta hjälp av annan person för detta.

#### **I.6.10.2 Markering**

Skjutresultatet antecknas Resultatet repeteras i samband med att man skriver in det. Eventuella anmärkningar antecknas såsom omskjutning, utdelade varningar brott mot tävlingsbestämmelser m.m.

OBS! Anmärkning, som görs sedan skyttarna lämnat skjutplatsen tas inte upp till behandling.

#### **I.6.10.3 Fel antal skott**

Skott på fel tavla eller figur räknas som bomskott. Träff av annan kaliber än den egna tillgodoräknas inte. Träff som kan särskiljas från det vapen man skjuter med får ej tillgodoräknas. Om skytt med ett vapen av grövre kaliber skjuter på fel tavla eller figur kan skottet(-en) svepa bort träffar från vapen med finare kaliber utan att det syns. Den förfördelade skytten har då rätt att begära omskjutning.

Om det utan skyttens förvållande finns för många träff på egen tavla eller figur och man inte genom kulhålets utseende kan avgöra vilken träff som härrör från annan skytt, äger skytten som sitt resultat tillgodogöra sig de bästa träffarna, dock högst det antal, som motsvarar det egna skottantalet vid serien eller skjutstationen ifråga. (vid ringat mål motsvarande antal träff av högsta valör).

##### **I.6.10.3.1 Påföljd**

Har skytt av misstag skjutit för många skott, skall han omedelbart göra anmälan därom till skjutledaren, varvid motsvarande antal träff av högsta värde för skytten skall avdragas.

#### **I.6.10.4 Tolkar och tolkning**

Eventuell tolkning skall ske i skytts närvaro.

Kulhålstolk används dels för att fastställa om ett kulhål tangerat tavelrings eller figurs ytterkontur, dels för att utröna om mer än en kula gått igenom samma kulhål. Försedd med mätningar kan kulhålstolken även användas som s.k. handicaptolk.

- Vid banskjutning får såväl Förbundets banskyttetolk som Svenska Skyttesportförbundets (SvSF) tolkar användas.
- Vid en och samma tävling skall tolkar av samma typ användas.

Tabell 6 Tolkar utan glaskropp

Kaliber	Ytterdiameter (mm)	Styrtapp diameter (mm)	Längd (mm)
7,65-9,65 mm	9,65 (+0,05-0,00)	enligt använd kaliber	10-15
.22"	5,60 (+0,05-0,00)	5,10 $\pm$ 0,10	10-15



Bild 16: Inåtriktad tolk.

Tabell 7 Tolkar med glaskropp

Pos.	Kaliberbeteckning	Kultyp	Märkning	Tolkmått i mm	
				A <sup>1)</sup>	B <sup>1)</sup>
1	.22, 5,6 mm	Ogival	.22	4,9	5,6
2	.32 – 7,65 mm	Ogival	7,65 – .32	7,5	9,65
3	.32 WC	Wadcutter	.32 WC	8,0	9,65
4	.38 – 9 mm	Ogival	9 – .38	8,6	9,65
5	.38 WC	Wadcutter	.38 WC	9,1	9,65
6	.45	Varierande	.45	10,8	11,4

<sup>1)</sup> Mått A gäller med en tolerans av  $\pm 0,1$  mm, mått B + 0.05-0,00 mm.

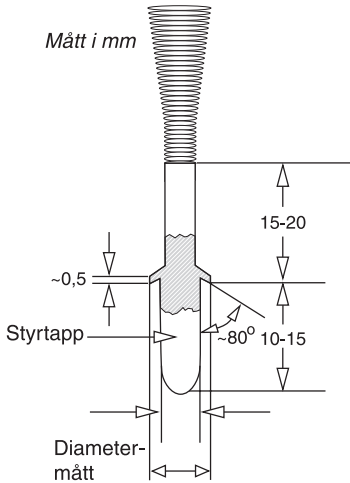

Bild 21: Tolk med glaskropp.

Mått i mm: a och b se tabell 7.

Vid tolkning av större kaliber än 9,65 mm används tillämplig fältskyttetolk.

### Anvisningar för tolkning vid banskjutning

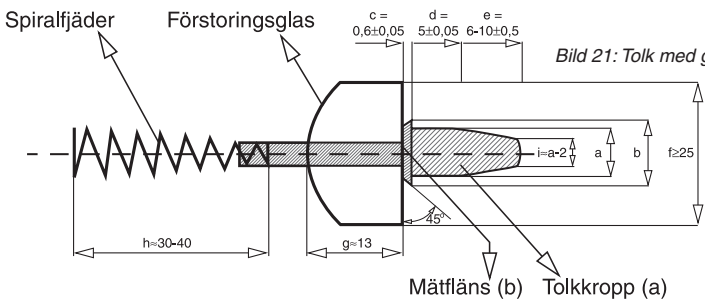
Ta reda på vilken kaliber träffarna har och välj rätt tolk enligt Tabell 6, Tolkar utan glaskropp eller Tabell 7, Tolkar med glaskropp. Om kulhålet skjutits med kaliber som inte finns upptagen i tabellen väljs tolk vars flänsmått (b) ligger närmast över vapnets kaliber.

Vid större kaliber än kaliber .38 används fältskyttetolkarna 4, 5 och 6 för bedömning av kantskott.

Kulhål, som skall tolkas, får inte vidröras före tolkningen.

För in tolken försiktigt, så att tolkkroppens mätfläns ligger an jämnt mot pappen. Vid behov får tolken stödjas så att jämn anliggning erhålls.

### Inåtriktad tolkning

Om mätflänsens kant tangerar linjens yttre begränsning räknas träffen till det högre värdet. Se bild nedan. Avläsning skall alltid ske vinkelrätt mot tavlan.



Bild 17: Kantskott, inåtriktad tolkning.

Är det tveksamt huruvida mer än ett skott passerat visst kulhål förfars på följande sätt: Håll tavlan vågrätt.

För in tolken på sätt som beskrivits ovan i kulhål, som inte misstänks ha passerats av mer än en kula.

Dra ut tolken ur kulhålen genom att dra i fjäderns ända och känn efter vilket motstånd tolken gör innan den lossnar ur tavlan.

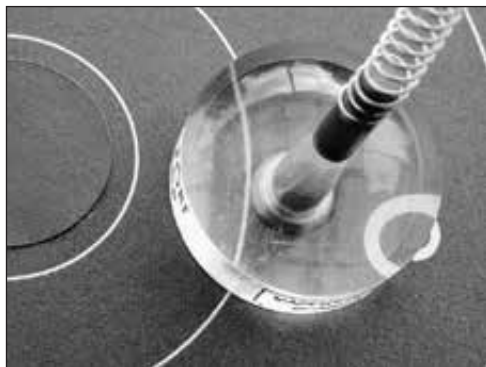
Upprepa samma förfarande med det "misstänkta" kulhålet. Om två kulor passerat genom ett hål, lossnar tolken lättare ur detta. Kulhål där två kulor passerat har ofta ett "trasigare" utseende på tavlans baksida (utgångssidan).

### Tolkning av ovala kulhål

För tolkning av ovala kulhål gäller, att kulhålets största mått får uppgå till högst följande värde för att skottet skall få räknas som träff:

Vapengrupp A och B	11 mm
Vapengrupp C	7 mm
För kaliber .44 och .45	14 mm

För ovala kulhål får den horisontella ljusöppningen ej överstiga ovanstående mått.

Ovala kulhål tolkas genom anläggning av tolken mot innersta delen av kulhålet.

Övrig utrustning för valörbestämmande

Förutom ovanstående tolkar kan annan utrustning användas för att bestämma valören på en träff. Dessa skall vara godkända av annan pistolskytteorganisation och förutsätter att användaren är insatt i hur dessa används. Som exempel på dessa är sådant som med säkerhet kan återskapa sönderskjutna linjer samt även långhåls- och dubbelhålstolkar.

## **I.6.11 Resultatberäkning**

Ej tillämpligt.

### **I.6.11.1 Protest**

Om skytt och funktionär är oense om resultatet skall anmärkning (protest) göras.

Stationschef antecknar detta på skjutkortet och bekräfta med signatur. Bedömt resultat skrivs på avsedd plats på kortet.

Vid behov tas tavlan/speglarna som givit anledning till anmärkning bort, märks med skjutlag- och plats, använd kaliber samt erforderlig anteckning om protestens art. Bekräfta med signatur.

Tavlan/speglarna sänds till tävlingsledningen för jurygranskning.

### **I.6.11.2 Särskiljning**

#### **I.6.11.2.1 Individuell tävling**

Vid särskiljning går den som har högst poäng i delmoment C före, därefter i delmoment B.

Kan särskiljning ändå inte erhållas, skall antingen särskjutning ske tills särskiljning erhållits, eller då särskjutning inte kan eller inte anses böra ske, lottning utförs. Särskjutning tillämpas normalt endast för medaljplatserna.

Lottning skall fortsättningsvis användas endast som grund för fördelning av eventuella hederspris. I övriga fall tilldelas de skyttar som inte kan åtskiljas samma placering.

#### **I.6.11.2.1.1 Mästerskap**

Vid tävling om svenskt mästerskap, landsdel- eller kretsmästerskap skall i nationell helmatch, vid lika poäng, särskjutning ske om samtliga medaljer. Vi föreningsmästerskap bör sådan särskjutning ske.

#### **I.6.11.2.2 Lagtävling**

Lika resultat mellan lag skall avgöras genom sammanslagning av resultaten för alla lagmedlemmarna och därefter följa reglerna för individuell särskiljning. (Ingen särskjutning för lag.)

#### **I.6.11.2.3 Särskjutning**

Särskjutning sker i delmoment C i erforderligt antal omgångar. Varje omgång består av en 5-skottserie och skjuts enligt reglerna för delmomentet.

## I.7 Mål

### I.7.1 Allmänt

#### I.7.1.1 Pistoltavla 25m

Nationell helmatch genomförs mot följande mål:

Pistoltavla 25 m precision

10: an 50 mm	(± 0,2 mm)	5:an 300 mm	(±1,0 mm)
9: an 100 mm	(± 0,4 mm)	4:an 350 mm	(±1,0 mm)
8: an 150 mm	(± 0,5 mm)	3:an 400 mm	(±2,0 mm)
7: an 200 mm	(± 1,0 mm)	2:an 450 mm	(±2,0 mm)
6: an 250 mm	(± 1,0 mm)	1:an 500 mm	(±2,0 mm)

- X = 25 mm (± 0.2 mm).
- Svart färg, ringarna 7-10 = 200 mm.
- Ringtjocklek: 0,2-0,5 mm
- Minsta synligt mått på måltavlan: 550 x 550 mm.
- Ringvalörerna 1-9 skall vara tryckta i vertikal och horisontell riktning i respektive valörzon i rät vinkel mot varandra. Valörzon 10 skall inte markeras med siffra. Siffrorna skall vara ca 10 mm höga och 1 mm tjocka och skall lätt kunna läsas med normal markeringskikare på respektive avstånd.



Bild 22: Pistoltavla 25 m precision.

Även elektroniska tavlor får användas.

### I.7.1.2 Snabbskjutningstavla

Målet utgörs av snabbskjutningstavla 25 meter. Spegel är tillåten.

10: an 100 mm (±0,4 mm) 7:an 340 mm (±1,0 mm)

9: an 180 mm (±0,6 mm) 6:an 420 mm (±2,0 mm)

8: an 260 mm (±1,0 mm) 5:an 500 mm (±2,0 mm)

- X = 50 mm (± 0.2 mm).
- Svart färg samtliga ringar 5-10.
- Ringtjocklek: 0,5-1,0 mm
- Minsta synligt mått på måltavlan: 550 x 550 mm. Ringvalörerna 5-10 skall vara tryckta endast i vertikal riktning.
- Valörzon 10 skall ej markeras med siffra.
- Siffrorna skall vara ca 5 mm höga och 0,5 mm tjocka.
- Vita riktlinjer ersätter valörsiffrorna till höger och vänster om tavelcentrum. Varje linje är 125 mm lång och 5mm bred.

Målen skall vara anbringade i ställ som medger snabb och samtidig fram-, respektive bortsvängning. Sett från skytten skall tavlorna vridas medurs för att bli synliga och moturs för att försvinna.



Bild 23: Snabbskjutningstavla 25 m.

Även elektronisk tavla får användas.

### Figurtavla för Nationell Helmatch

Figurtavla med 4 ringade figurer valörer från 6 till 10.



Bild 24: Figurtavla Nationell Helmatch.

Även elektroniska tavlor får användas.

Tävlingen genomförs på skjutbana utrustad med automatiska vridmål.

#### I.7.1.3 Målrekommendationer

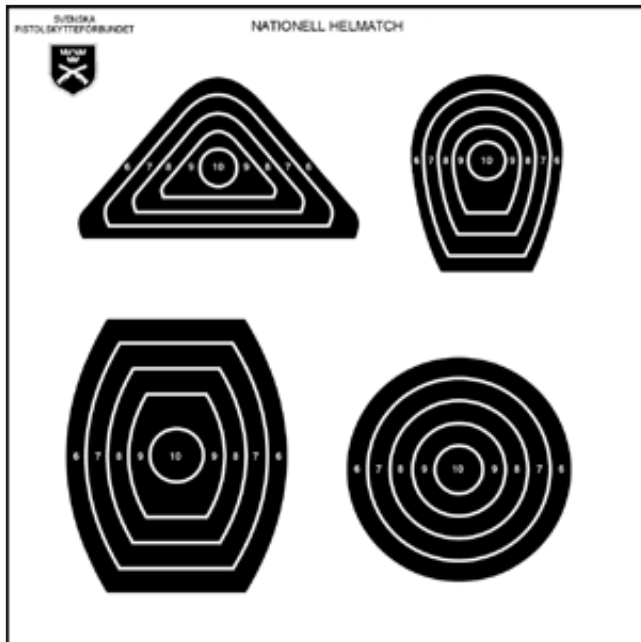
Ej tillämpligt.

## I.8 Funktionärernas ansvar och uppgifter

### I.8.1 Tävlingsfunktionärer

#### I.8.1.1 Allmänt

För en medelstor tävling, t.ex. kretsmästerskap med 100 deltagare erfordras ungefär följande antal funktionärer.

- Tävlingsledare 1
- Skjutledare 1
- Sektionschefer 6-8
- Vapenkontrollanter 2
- Tävlingsexpedition (svarar även för anmälan)
  - chef 1
  - biträden 3
  - jury 3

Funktionärerna skall kunna delta i tävlingen.

#### I.8.1.2 Tävlingsledare banskjutning

Tävlingsledaren lyder under arrangerande förenings/krets styrelse, eller i förekommande fall, organisationskommittén.

Tävlingsledaren har det övergripande ansvaret för tävlingsplanering, organisation och genomförande av tävlingen.

Är tävlingsledare inte utsedd åvilar motsvarande ansvarar arrangerande förenings/krets styrelse.

Tävlingsledaren ansvarar för att:

- att utse säkerhetsansvarig
- skjutledare (skjutstationschef) finns på varje plats där skjutning skall ske.
- funktionärer i övrigt finns i erforderligt antal och att dessa har skriftlig instruktion.
- att utse tävlingsexpedition, ansvar för anmälan och resultat
- att utse prisansvarig
- att utse vapenkontrollanter
- att utse tävlingsjury (3 personer)
- att utse ammunitionskontrollant (i förekommande fall)
- överenskommelse om skjutterräng träffas med markägare.
- erforderliga avlysningar, varnings- och avstängningsåtgärder vidtas.
- olycksfallsberedskap är anordnad.
- Att skriftliga instruktioner upprättas för skjutledare och markörchefer
- Att i god tid kontrollera målställ och bänkar
- att vid behov låta sätta ut säkerhetsposter försedda med skriftlig instruktion
- skjutterrängen städas efter skjutningen.

Under tävlingen

- säkerhetsbestämmelserna följs.

Efter tävlingen

- kontrollera om skador uppstått i skjutterrängen samt i förekommande fall se till att dessa regleras.

#### I.8.1.3 Säkerhetsansvarig

Säkerhetsansvarig skall före tävling personligen kontrollera samtliga skjutplatsen/skjutbana från säkerhetssynpunkt i enlighet med SHB B.2.

#### I.8.1.4 Banläggare

Ej tillämpligt.

### **I.8.1.5 Banbesiktning**

Ej tillämpligt.

### **I.8.1.6 Skjutstationschef/Skjutledare**

Skjutledaren är ansvarig för säkerheten på skjutplatsen och skjutningens genomförande.

Skjutledare skall kontrollera med den som anbefallt skjutningen att erforderliga avlysningar, varnings- och avstängningsåtgärder vidtagits.

Skjutledaren skall vara väl insatt i gällande säkerhetsbestämmelser och är närmast ansvarig för att tävlingsledningens instruktioner följs och att skjutning genomförs i enlighet med säkerhetsbestämmelserna i SHB och SäkB. I god tid skall han därför undersöka och avhjälpa eventuella bristfälligheter på skjutbaneanläggningar, kulfång eller andra skyddsanordningar, som kan innebära risker.

Skjutledare lyder under tävlingsledaren. Han skall kontinuerligt övervaka säkerheten på skjutplatsen och skyndsamt till tävlingsledaren rapportera uppkommen säkerhetsrisk. Vid behov avbryter han skjutningen på skjutplatsen.

Skjutledare skall före skjutningens början meddela närvarande åskådare erforderliga säkerhetsbestämmelser.

Skjutning får endast ske på kommando från skjutledaren.

Vid tävling lyder skjutledaren under tävlingsledaren och ansvarar särskilt för att:

- kommandon kan höras av samtliga skyttar och berörda funktionärer (i förekommande fall med hjälp av högtalare).
- samtliga tavlor inom en sektion är placerade lika.
- varje skjutplats är numrerad och överensstämmer med numrerad måltavla.
- tavel/spegelbyten sker på förutbestämt sätt.
- tillämpliga bestämmelser i övrigt enligt SHB följes.
- banan är fri innan ladda kommenderas
- skjutmomentet genomförs enligt bestämmelserna i aktuellt kapitel.
- tillämpliga bestämmelser efterföljes.
- skyttarna åttlyder givna kommandon
- skyttarna hanterar vapnen korrekt och att de i övrigt följer gällande regler
- genomföra skjutmomentet i enlighet med förutsättningarna och/eller skriftlig instruktion
- genomföra stickprovskontroll av laddat vapen. Detta sker före kommandot "ALLA KLARA".
- skyttar, åskådare och funktionärer uppehåller sig på anvisade platser
- säkerheten i övrigt under hela skjutningen övervakas
- om verksamheten avbryts efter kommandot "LADDA" men innan skjutmomentet är avslutat kommenderas "Avbryt" samt därefter "Patron ur". "Patron ur" skall kontrolleras.
- vid uppkommen fara omedelbart kommendera "Avbryt" och låta genomföra patron ur, samt vid behov kontakta tävlingsledaren.
- se till att funktionärer eller skyttar aldrig vistas oskyddade framför laddade vapen

Efter skjutningen

- visitation efter skjutning genomförs, så att patron ur verkställs

Markering

- före markering ange vilka skyttar som skall kontrollera markering alt. om skytten själv ska kontrollera markering och protokollskrivning

**I.8.1.6.1 Skjutledare, alternativ**

Sektionschef (vid skjutning på bana) lyder under skjutledaren och övervakar skjutningen på den tilldelade sektionen samt ansvarar för markering och skjutprotokoll.

Sektionschefen skall vara väl insatt i relevanta delar av SHB. Sektionschef skall:

- övervaka att skyttarna åtlyder skjutledarens kommandon
- kontrollera skyttarnas skjutställning och att övriga gällande regler följes
- kontrollera vapen och magasin efter varje serie
- kontrollera att vapen vakt avdelas (i förekommande fall)
- bland skyttarna avdela kontrollanter för markering och protokoll
- i samband med protest lämna spegel/tavla till tävlingsledningen, för jurygranskning, med anteckning om arten av anmärkning då skjutledare/sektionschef och kontrollant inte är ense om valör eller antal skott på tavlan/spegeln
- biträda skjutledaren i att kontrollera att banan är fri innan ladda kommanderas
- övervaka säkerheten i övrigt under hela skjutningen
- tillse att åskådare och funktionärer uppehåller sig på anvisad plats.

**I.8.1.7 Markörchef**

Ej tillämpligt.

**I.8.1.8 Patrullchef**

Ej tillämpligt.

## I.9 Planläggning

### I.9.1 Skjutbanans mått

För att skjutresultat rekord, tävlingsresultat, märkesprov etc.) skall godkännas måste banans mått ligga inom vissa toleranser. Avståndet mäts från tavlans framsida till skjutplatsens främre begränsning. Tillåtna toleranser beskrivs nedan.

Varje skjutplats skall vara minst 1 m bred. Varje tavla kräver en bredd av 0,75 m.

Om tavlorna placeras i grupper om 5 tavlor (avpassat för snabbpistolsskytte), vilket rekommenderas, erfordras dessutom ett mellanrum på 2 m mellan grupperna mätt centrum till centrum på tavlorna.

Mått och tillåtna toleranser:

Längd 25 m  $\pm 0,10$  m

Höjd Tavelcentrums höjd över skjutplatsens plan: 1,40 +0,10 -0,20 m

Sidled Tavlan placeras mitt för och vinkelrätt mot respektive skjutplats  $\pm 0,75$  m

Avståndet mellan målens centrumlinjer skall vara 0,75 m och mellan skjutplatserna 1 m.

Bakom skjutplatsen skall så stort utrymme finnas, att skjutledaren på ett betryggande sätt kan övervaka skyttarna.

Banor som inte till alla delar håller de ovan angivna måtten, kan ges dispens vad gäller inbördes målavstånd och skjutplatsens bredd. Dock ges ej dispens vad gäller skjutavståndet.

### I.9.2 Utrustning

Skjutning får utföras från skjuthall. Skjutplatserna skall vara försedda med bord, som bör vara högst 70 cm höga, framför skyttarna samt tak för regnskydd. Under skjutbord skall finnas bräda eller dylikt markerande skjutavståndet.

Mellan skjutplatserna medges skydd för patronhylsor (säckväv, nät eller dylikt), vars storlek inte bör vara större än vad som erfordras för ändamålet. Sådant skydd får även uppföras på öppen skjutbana.

För mer utförliga uppgifter om säkerhetsföreskrifter, kulfång m.m. hänvisas till polismyndigheter och Förbundskansliet. Se även Kommunförbundets Måttbok, aktuell upplaga, för skytte inomhus och skytte utomhus.

Bakom platserna bör finnas bänkar för skyttarna.

Tavlor och skjutbord skall vara tydligt märkta med nummer. Tavelnummer skall sitta över tavlans.

Vid större tävlingar bör avskärmning, exempelvis i form av lina, finnas 2 m framför tavelställen för att förhindra, att skyttarna vid markering gör ända fram till tavlorna.

Regn- eller vindskydd skall vara lika för alla skyttar inom samma tävlingskategori. Platser för åskådare och funktionärer bör vid större tävlingar vara tydligt markerade. Skjutbanor och tavelmateriel ses över. Erforderlig materiel anskaffas såsom Lokaler, eventuellt tält, anskaffas för

- tävlingsexpedition inkl. anmälan och jury
- plats för skyttar inkl. sotning och vapenvård
- vapenkontroll
- utspisning
- toaletter
- Erforderliga parkeringsutrymmen rekognosceras och utmärks.
- Resultattavlor med tillbehör
- Anvisningsskyltar

- Vägvisningsskyltar
- Parkeringsskyltar
- Avspärningsskyltar

#### Sekretariat

- Dator(er) och skrivare
- Skjuthandbok
- Förteckning RM/SM klass
- Kvittensblock
- Tävlingsprotokoll
- Skjutlagsförteckningar
- Lagförteckningar
- Pärmar för tävlingsprotokoll

#### Vapenkontroll

- Vikt för kontroll av tryck
- Märkfärg eller märklappar för vapenkontroll

#### Skjutplats

- Förbandslåda
- Tavlor, speglar jämte reserv
- Nummerlappar för tavlor och skjutbord
- Täcklappar i erforderliga färger
- Kriter (helst fetkriter)
- Tolkar
- Visselpipa
- Tidtagarur
- Blyertspennor
- Spritpennor
- Pappersblock
- Högtalare för skjutledare
- Signalförbindelser
- Namnbrickor för funktionärer
- Verktyg och tillbehör för reparation av målmateriel

### **I.9.3 Rekognoscering**

Ej tillämpligt.

### **I.9.4 Samlingsplats, transporter**

Ej tillämpligt.

### **I.9.5 Patrullväg**

Ej tillämpligt.

### **I.9.6 Haltpåle**

Ej tillämpligt.

### **I.9.7 Skjutplatser**

Vid mästerskapstävlingar bör den första mästerskapsomgången om möjligt begränsas till två skjutlag, så att väntetiden minskas för de skyttar, som ingår i det tidigare skjutlaget.

Om antalet tavelställ är begränsat, kan flera banor, om möjligt inom samma ort, utnyttjas för de olika vapengrupperna.

### **I.9.8 Målgrupper**

Ej tillämpligt.

### **I.9.9 Målsäkring**

Vid planläggning tas hänsyn till att tävlingen skall kunna genomföras även vid dåliga väderleksförhållanden. Regnskydd bör om möjligt finnas över tavlorna. Fetkriter bör användas.

### **I.9.10 Patruller/Skjutlag**

Skyttar tillhörande samma förening bör inte placeras intill varandra utan spridas i skjutlaget (-n).

Vid mästerskapstävling, då gallring skall ske till påföljande mästerskapsomgång, bör vapengrupperna inplaceras på sådant sätt i skjutlagen att slutresultatet för åtminstone en vapengrupp kan räknas ut medan sista skjutlaget skjuter.

### **I.9.11 Tidsåtgång**

För genomförande av en 5-minutersserie eller en provskottsserie inklusive markering och protokollföring åtgår ca 12 min. Denna tid är räknad från eldkommando i en serie till eldkommando i nästa. I tiden ingår att skyttarna får gå fram till tavlorna vid markering. Tillräckligt lång tid måste avdelas vid stora och medelstora tävlingar för uträkning och kontroll av vilka som skall gå vidare till senare omgångar.

### **I.9.12 Starttider**

Skjutlagens starttider bör vara anslagna på särskild tavla.

### **I.9.13 Upprop**

Upprop sker vid skjutplatsen. Funktionär kontrollerar namnen och stryker dem som inte inställt sig. Kontroll verkställs att vapnen är försedda med vederbörlig markering efter vapenkontrollen. Samtidigt försäkras sig funktionären om att uppgifterna på skjutkorten anger rätt vapengrupp. Angiven starttid skall vara samma som uppropstid. Följaktligen får arrangör inte påbjuda att skyttar skall samlas en viss tid innan starttiden, för transport till skjutområde. I sådana fall skall istället tiden för samling för transport anges som starttid.

### **I.9.14 Förutsättningar**

Ej tillämpligt.

## **I.10 Anvisningar för banläggning**

Ej tillämpligt.



---

# **Del J**

## **Militär snabbmatch**

## **J.1 Grunder**

### **J.1.1 Militär snabbmatch**

är skjutning på bana, på varierande tider mot snabbpistolstavla på 25 m avstånd.

### **J.1.2 Tävlingsformer**

Ej tillämpligt.

### **J.1.3 Särskilda tekniska bestämmelser**

Ej tillämpligt.

## J.2 Klassindelning

### J.2.1 Allmänt

Klassindelning i militär snabbmatch enligt någon av följande klasser.

Klass	Benämning	Vapengrupper
1	Klass 1	A, B, C, R
2	Klass 2	A, B, C, R
3	Klass 3	A, B, C, R
Jun	Juniorklass	C
Dam 1, 2, 3	Damklass 1, 2, 3	C
Vet Y	Veteranklass Yngre	C
Vet Ä	Veteranklass Äldre	C

### J.2.2 Allmänna regler

Klassindelningen baseras på skyttarnas kompetens. För juniorer, damer och veteraner gäller därutöver särskilda regler (ålder och kön).

Skytt hänförs till viss klass oavsett i vilken vapengrupp kompetensfordringarna uppfyllts.

För uppflyttning till och kvarstående i klass 3 gäller kvalificering endast i militär snabbmatch.

Skytt i junior-, dam- och veteranklass har möjlighet att vid alla tävlingar:

- tävla inom den egna klassen
- tävla i (öppen) klass 1,2 eller 3 alltefter kompetens inom vapengrupperna A, B, C eller R men i samma tävling inom vapengrupp C får skytten endast starta i en klass i snabbskjutningar (t.ex. start i klass Vet Y och klass 3 C är inte tillåten).
- vid SM, landsdels- eller kretsmästerskap får en arrangör medge start, förutom i den egna klassen, även i öppen klass. (Gäller när dessa mästerskap arrangeras)

I regel får skytt efter tidigast fyllda 15 år börja skjuta med vapen i högst kaliber .22. För grövre vapen gäller detta från och med det år han/hon fyller 18 år.

Föreningsstyrelse bestämmer med hänsyn till den verksamhet klubben bedriver om skytt får börja vid annan ålder.

Beslut med motivering skall fattas vid styrelsesammanträde i varje enskilt fall. I beslutet skall framgå från vilken ålder och i vilka kalibrar detta avsteg gäller.

För att få delta i annan än föreningstävling skall skytten inneha Pistolskyttekortet.

Utländsk medborgare med tidigare erfarenhet av pistolskytte men som inte erövrat något av Förbundets skyttemärken, inplaceras av föreningsstyrelse i skjutklass motsvarande vederbörandes kvalifikationer.

Placering i klass 3 (riksmästarklass) sker enligt nedan.

- Klassificering av skyttar sker vid inskrivning i förening och vid årsskifte. Föreningen skall klarlägga medlemmarnas klasstillhörighet och underrätta dem om detta.

### J.2.3 Sammanslagning av klasser

Om deltagarantalet vid nationell tävling, landsdelstävling och kretstävling i viss klass är mindre än fem, får klassen sammanslås med närmaste klass inom vapengruppen. Vapengrupper sammanslås inte. Klass 1 sammanslås inte med annan klass.

Nedan följer en översikt över olika möjligheter i vapengrupp C.

Kategori/Klass	Sammanslås med endera av dessa tre klasser		
Dam C 1-3	C 1	C 2	C 3
Junior C*	C 1 eller Dam 1	C 2 eller Dam 2	C 3 eller Dam 3
Veteran Y och Ä**	C 1 eller Dam 1	C 2 eller Dam 2	C 3 eller Dam 3

\* Herr- och damjuniorer tävlar i samma klass, men vid mindre än 5 deltagare uppdelas juniorerna i damer och/eller öppen klass i klass 1-3 efter sina kvalifikationer, enligt tabellen.

\*\* Veteranklass kan bestå av såväl herrar som damer, men vid mindre än 5 deltagare uppdelas veteranerna i öppen klass och damklass enligt tabellen.

I övriga vapengrupper får klass 2 och 3 slås samman.

### J.2.4 Handicapskjutning

Ej tillämpligt.

### J.2.5 Klass 1

År 1 är det år som skytten är nybörjare och uppfyller fordringarna för bronsmärket, tar pistolskyttekort mm.

År 2 är skytten bronsmärkesskytt och uppfyller fordringarna för silvermärket. År 3 är skytten silvermärkesskytt och uppfyller fordringarna för guldmärket. År 4 är skytten normalt guldmärkesskytt (klass 2).

Skytt flyttas normalt från klass 1 till klass 2. Annan flytt mellan klasserna är frivilligt se nedan. Tre år bedöms också vara en rimlig längsta tid att vara kvar i klass 1. Den som inte klarar fordringarna för guldmärket kan dock kvarstå i klass 1 längre tid.

I klass 1 ingår nybörjarskyttar skyttar utan märke (1u), bronskyttar (1b) och silverskyttar (1s) enligt följande:

Skytt som under innevarande år erövrat bronsmärket och genomgått föreskriven utbildning för Pistolskyttekortet (klass 1u nybörjarskytt).

Skytt som ett tidigare kalenderår uppfyllt fordringarna för pistolskyttemärket i brons (klass 1 b bronskytt).

Skytt som ett tidigare kalenderår uppfyllt fordringarna för pistolskyttemärket i silver (klass 1s silverskytt)

Klasserna 1u, 1b och 1s förekommer främst vid Förbundets "RIKSTÄVLING MED PISTOL PÅ HEMORTENS BANOR".

Klassen benämns A 1, B 1, C 1 respektive Dam 1 (eventuellt med tillägg av märkesklass u, b eller s)

Om skytten frivilligt vill tävla i klass 2 innan 3 år och denne uppfyllt guldmärkesfordringarna är detta möjligt om föreningen också bedömer det lämpligt.

Klass 1 skytt som uppfyllt kraven kan frivilligt flyttas upp till klass 3. Beslutet fattas av skytten i samverkan med föreningen senast vid årets ingång. Väljs klass 3 skall skytten tillhöra denna klass hela året (på alla tävlingar) och rapporteras som riksmästare. Sådan skytt kan sedan inte återgå till klass 1.

Observera!

- att endast en märkesvalör kan erövras per år
- skytt som erövrat guldmärket flyttas upp till klass 2.

### J.2.6 Klass 2

I klass 2 ingår:

- Skytt som under ett tidigare kalenderår som silverskytt (se klass 1 ovan) uppfyllt fordringarna för pistolskyttemärket i guld.
- Guldmärkesskytt som ej uppfyllt fordringarna för klass 3. Klassen benämns A 2, B 2, C 2 respektive Dam 2.

### J.2.7 Klass 3 (Riksmästarklass)

I klass 3 riksmästarklass i militär snabbmatch ingår guldmärkesskytt som under närmast föregående år uppfyllt minst ett av nedanstående krav:

- Vid rikstävling, nationell-, landsdels- eller kretstävling i militär snabbmatch nått resultat lika med fordringarna för en standardmedalj i silver, samt vid ytterligare en tävling nått kraven för standardmedalj i silver eller brons.
- Vid rikstävling, nationell-, landsdels- eller kretstävling i militär snabbmatch nått resultat lika med fordringarna för tre standardmedaljer i brons.
- Vid SM i militär snabbmatch nått resultat lika med fordringarna för en standardmedalj i brons. Detta kvalifikationskrav gäller endast resultat uppnådda i öppen klass, inte i dam-, junior- eller veteranklasserna.

Klassen benämns A 3, B 3, C 3, R 3 respektive Dam 3.

### J.2.8 Juniorklass

Skytt är junior till och med det år han/hon fyller 20 år.

- Att delta i juniorklass är frivilligt.
- I juniorklass tävlas med vapen kaliber .22, vapengrupp C.
- Herr- och damjuniorer tävlar i samma klass.
- Juniorklass ordnas vid riks-, nationell, landsdels- och kretstävling.
- För att få tävla i juniorklass krävs att skytten har genomfört godkänd utbildning för pistolskyttekortet.

Junior kan alltså fritt välja att tävla i:

- Klass 1,2 eller 3 vilket som är tillämpligt eller motsvarande damklass.
- Juniorklassen även om han/hon meriterat sig för och tävlat i klass 2 eller riksmästarklassen.

### J.2.9 Damklass

- Att delta i damklass är frivilligt.
- I damklass tävlas med vapen i kaliber .22, vapengrupp C.
- Klasstillhörighet enligt kompetens. Klasserna benämns Dam 1, Dam 2 och Dam 3. Damklasser får sammanslås.

Dam, som under kalenderåret fyller 60 år eller mer, äger rätt att tävla i veteranklass enligt J.2.10.

### J.2.10 Veteranklasser (Vet Y och Vet Ä)

- Att delta i veteranklass är frivilligt.
- I veteranklass tävlas med vapen i kaliber .22, vapengrupp C.
- Veteranklass kan bestå av såväl herrar som damer.

I klass Vet Y ingår skytt som under kalenderåret fyller 60 år eller mer. I klass Vet Ä ingår skytt som under kalenderåret fyller 70 år eller mer.

**J.2.11 Ungdomsklasser**

Ej tillämpligt.

## J.3 SM deltagande

Riksmästare är normalt kvalificerad att delta i SM öppen klass.

För att delta i juniorklass vid SM skall skytten under kalenderåret fylla lägst 15 år samt senast under ett föregående kalenderår ha erövat och löst pistolskyttemärket i brons samt även uppfyllt fordringarna för pistolskyttemärket i silver.

För att få delta i damklass i SM skall skytt under närmast föregående år ha uppfyllt fordringarna för minst en standardmedalj i brons i militär snabbmatch.

För att delta i yngre veteranklass i SM skall skytt under närmast föregående år ha uppfyllt fordringarna för minst en standardmedalj i brons i militär snabbmatch.

För att delta i klass äldre veteraner gäller inga särskilda kvalificeringskrav för SM.

Klass 1 skytt som i antal standardmedaljer uppfyllt fordringarna för SM-klass får även starta på SM.

Med hänsyn till förutsättningarna för arrangerande krets kan Förbundsstyrelsen begränsa deltagarantalet.

Skytt som ej kvalificerat sig till SM under föregående år kan kvalificera sig under innevarande år. Kvalifikationerna skall uppfyllas före anmälningstidens utgång och skall anges vid anmälan. Observera att skytten inte är riksmästare utan att kvalifikationen endast gäller rätt till SM-start. Skytten behåller sin klass i övriga tävlingar under året och blir riksmästare först när så är tillämpligt.

Uppgift på skyttar som uppfyllt kraven för riksmästarklass samt övriga skyttar berättigade att delta i SM publiceras på hemsidan årligen genom särskilt meddelande från Förbundet på förslag från respektive förening.

## J.4 Vapengrupper specifika bestämmelser

<b>Vikt</b>	max 1400 g inklusive eventuell pipvikt och tomt magasin. För vapen med optiska riktmedel får vikten vara max 2000 g när optiken är monterad
<b>Visirlinje</b>	max 220 mm räknat från siktet (siktbladet) och fram till kornets högsta punkt
<b>Pipans centrumlinje</b>	skall passera över hudvecket mellan tumme och pekfinger på skjuthanden när vapnet hålles i normalt avfyringsläge.
<b>Riktmedel</b>	skall vara öppna. Korn och sikte får vara ställbara i höjd och sida. Mikrometersikte är tillåtet. Mörkerriktmedel, t.ex. fiberoptiska och tritiumbelagda dito, är inte tillåtna vid mörkerskjutning. I vapengrupp med optiska riktmedel skall riktmedlen vara optiska eller elektroniska.
<b>Mynningsbroms</b>	eller annan anordning med liknande funktion är inte tillåten.
<b>Dimensioner</b>	Vapnet skall rymmas i en rektangulär låda med innermått 300 x 150 x 50 mm. Tillverknings tolerans + 1,0 mm på samtliga mått. För revolverar med kaliber .44 och .45 gäller att längdmåttet 300 mm får överskridas inom godkänd piplängd. I vapengrupp med optiska riktmedel gäller måtten utan monterad optik.
<b>Hylsfångare</b>	Är tillåten. Vid kontroll av vapnet skall detta ske utan eventuell hylsfångare.
<b>Avtryckarstopp</b>	Är tillåtet. Stoppar avtryckarens rörelse bakåt efter det att hane eller slagstift frigjorts.
<b>Ljuddämpare</b>	Eller annan anordning med ljuddämpande funktion är ej tillåten.

### J.4.1 Vapengrupp A

Grovkalibriga pistoler. Tjänstevapen och övriga grovkalibriga pistoler av tjänstevapenkaraktär. Skall kunna skjutas med mantlad ammunition.

Den enskilde skytten är skyldig att förvissa sig om att hans ammunition uppfyller kraven.

Det åligger skytt att själv förvissa sig om att aktuellt vapen är hänförligt till A-vapen. Om osäkerhet föreligger klassas vapnet till vapengrupp B.

<b>Kaliber</b>	7,6-11,4 mm (.30-.45)
<b>Piplängd</b>	Avståndet mellan mynning och pipans bakplan inklusive patronläget: max 153 mm (6").
<b>Säkring</b>	Vapnet skall ha fungerande säkringsanordning enligt följande:
<b>Alt. a.</b>	Aktiv säkring: Manuellt påverkad med funktion att i säkrat läge spärra avfyringsmekanismen och/eller slagstiftet Eller Manuellt påverkad anordning som har avspännande funktion på hane eller slagstift.
<b>Alt. b.</b>	Passiv säkring: Anordning som utan aktiv åtgärd passivt spärrar avtryckare, slagstift eller annan del i avfyringsmekanismen och som kopplas bort när skytten greppar vapnet (greppsäkring) eller påverkar avtryckaren.

<b>Kolv</b>	Turnhylla och handstöd är inte tillåtna. Se Bild 6.
<b>Ammunition</b>	Ammunitionen skall ha en anslagsenergi av lägst 420 och högst 600 Joule mätt 2 meter framför mynningen. Ammunitionen skall skjutas i skyttens eget vapen. Undantag: För patron 7,65 Browning (32 ACP) gäller 150 Joule, för 9 mm kort (380 ACP) gäller 210 Joule och för 9 mm Browning long (9 mm m/07) gäller 285 Joule som lägsta anslagsenergi. Vapen/ammunition avsedda för .32 SWL, .32 magnum (.32 HR) och .38 special ingår ej oavsett kultyp. Svartkrutsladdad ammunition är ej tillåten.
<b>Avtryck</b>	Min 1360 g anbringat mitt på avtryckaren och parallellt med vapnets kärnlinje (pipan). Endast mekaniskt avfyringssystem är tillåtet.
<b>Pipvikt</b>	Är inte tillåten. Som pipvikt räknas inte yttre fäste på pipa för främre riktmedel (korn) eller fäste och styrning av rekylfjäder och rekylfjäderstång, om fästet väger mindre än 50 g och är en del av vapnets modellenliga utförande. T.ex.: Neuhausen Long Sport eller Llama 87.



Bild 6: Mått vapengrupp A.

**J.4.2 Vapengrupp B**

Grovkalibriga pistoler och revolverar.

Observera att SPSF vapenbestämmelser inte alltid överensstämmer med ISSF!

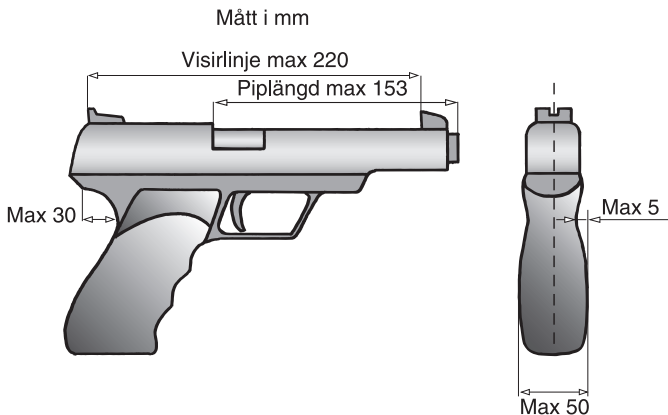
<b>Kaliber</b>	7,6-11,4 mm (.30-.45)
<b>Piplängd</b>	Avståndet mellan mynning och pipans bakplan inklusive patronläget: max 153 mm (6"). För revolver gäller. Avståndet mellan mynning och pipans bakplan exklusive trumman (kamarstycket): max 153 mm (6"). *) För revolver kaliber .44 och .45 gäller dock max 165 mm (6,5").
<b>Säkring</b>	Inget krav på säkringsanordning.
<b>Kolv</b>	Se Bild 7.
<b>Ammunition</b>	Ammunitionen skall ha en anslagsenergi av högst 600 Joule mätt 2 meter framför mynningen. Ammunitionen skall skjutas i skyttens eget vapen. Omantlad blykula i enhetspatron med centralantändning. Svartkrutsladdad ammunition är ej tillåten.
<b>Avtryck</b>	Min 1000 g anbringat mitt på avtryckaren och parallellt med vapnets kårnlinje (pipan).
<b>Pipvikt</b>	Är tillåten om den är fast monterad.

A-vapen får användas i vapengrupp B.

### J.4.3 Vapengrupp C

Finkalibriga pistoler och revolverar.

Observera att SPSF vapenbestämmelser inte alltid överensstämmer med ISSF!

<b>Kaliber</b>	5,6 mm, .22.
<b>Piplängd</b>	Avståndet mellan mynning och pipans bakplan inklusive patronlåget: max 153 mm (6"). För revolver gäller. Avståndet mellan mynning och pipans bakplan exklusive trumman (kamarstycket): max 153 mm (6").
<b>Pipvikt</b>	Är tillåten om den är fast monterad.
<b>Säkring</b>	Inget krav på säkringsanordning.
<b>Kolv</b>	Se Bild 7.
<b>Ammunition</b>	Endast kantantänd patron .22 long rifle (22LR) med omantlad blykula.
<b>Avtryck</b>	Min 1000 g anbringat mitt på avtryckaren och parallellt med vapnets kärnlinje (pipan). För revolver gäller att trycket skall hålla både singel och dubbelaction. Se revolver!



Bild 7: Mått i vapengrupp B och C.

### J.4.4 Vapengrupp R

Grovkalibriga revolverar.

Observera att SPSF vapenbestämmelser inte alltid överensstämmer med ISSF!

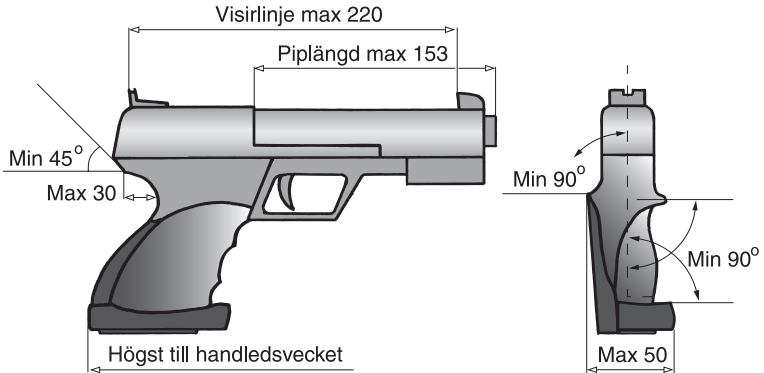
<b>Kaliber</b>	7,6-11,4 mm (.30-.45)
<b>Piplängd</b>	Avståndet mellan mynning och pipans bakplan exklusive trumman (kammарstycKET): max 153 mm (6"). *) För revolver kaliber .44 och .45 gäller dock max 165 mm (6,5").
<b>Pipvikt</b>	Är tillåten om den är fast monterad.
<b>Säkring</b>	Inget krav på säkringsanordning.
<b>Kolv</b>	Se Bild 8.
<b>Ammunition</b>	Ammunitionen skall ha en anslagsenergi av högst 600 Joule mätt 2 meter framför mynningen. Ammunitionen skall skjutas i skyttens eget vapen. Mantlad eller omantlad blykula i enhetspatron med centralantändning. Svartkrutsladdad ammunition är ej tillåten.
<b>Avtryck</b>	Min 1360 g anbringat mitt på avtryckaren och parallellt med vapnets kärnlinje (pipan). Endast mekaniskt avfyringsystem är tillåtet. Vidare gäller att kontrollvikten skall kunna anbringas mot den spända hanen (vapnet med mynningen nedåt, vertikalt) utan att hanen faller fram. (Denna kontroll kan även utföras med en fjädervåg eller liknande).



Bild 8: Mått i vapengrupp R.

### J.4.5 Vapengrupp A optiska riktmedel

Vapengruppen följer betsämmelserna för Vapengrupp A D.4.1.

Undantag är att Vikten med monterad optik får vara max 2000 g.

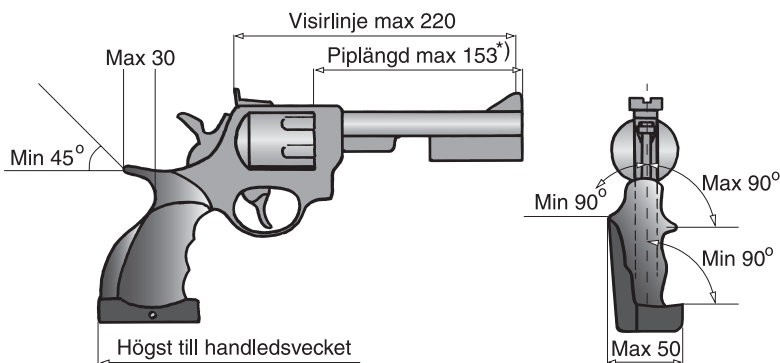
Dimensionen avser utan monterad optik.

## **J.5 Utrustning**

Glasögon får användas. Bländarskiva får användas.

Vid tävling får skyggglapp användas. Vid träning får skyggglapp användas endast under förutsättning att riskområdet i sida är övervakat.

Skärm eller brätte på huvudbonad eller solskärm får inte vara längre än 10 cm.

Skyttmössa med fällbara skärmdelar får användas.

Hörselskydd skall användas.

Samtliga funktionärer och åskådare inom 25 m från eller i samma rum som skjutplats skall använda hörselskydd.

Skjuthandske, avsedd att skydda handen, får användas under förutsättning att den inte har någon stödjande funktion.

## J.6 Genomförande

Skytt får inte utföra övningsskjutning på tävlingsbanan den närmaste timmen före tävling.

### J.6.1 Omfattning

Militär snabbmatch omfattar 3 omgångar om vardera 4 serier om vardera 5 skott.

Omgång 1 10 sekunder per serie.

Omgång 2 8 sekunder per serie.

Omgång 3 6 sekunder per serie.

Dessa föregås av en provserie på 10 sekunder.

Militär snabbmatch kan skjutas med vapengrupp A, B, C och R.

### J.6.2 Kommandoord

Kommandoordsserier består dels av reglementerade kommandoord som skall användas, (angivna med VERSALER), dels av exempel på kommandoord, som lämpligen kan användas i förekommande fall. Samma kommandoserie skall användas under hela tävlingen.

Vid tävlingens början använda följande kommandoord:

Kommandoord	Anvisning
<b>BANAN ÄR ÖPPEN</b>	Detta innebär att skyttarna får tillträde till banan samt plocka upp vapen och övrig utrustning. Grepp och riktövningar är tillåtna. Blindavfyringar får ej göras.
<b>FÖRBEREDELSETID START</b>	Se J.6.6.1
<b>FÖRBEREDELSETID STOPP</b>	

För varje serie skall skjutledaren meddela seriens ordningsnummer och ge kommandot "LADDA". Efter 60 sekunder skall skjutningen påbörjas efter kommando eller lämplig signal.

Kommandoord	Anvisning
<b>LADDA!</b>	
<b>FÄRDIGA!</b>	Avges exakt 60 s efter kommandot "Ladda", tavlorna svänger bort. Kommer fram efter 7 sekunder.
<b>ELD UPPHÖR!</b>	Efter seriens slut
<b>NÅGRA FUNKTIONERINGSFEL?</b>	
<b>PATRON UR, PROPPA OCH LÄGG NED VAPNET!</b>	Omedelbart efter seriens slut.
<b>VISITATION!</b>	Kontrollen utförs. Säkerhetspropp/bricka ska vara isatt. Revolver skall dock kontrolleras innan propp/bricka sätts i. Om vapnet inte tas med utses vapenvakt.
<b>MARKERA!</b>	I vissa fall kompletterat med anvisningar för kontroll av markering och protokollföring

### **J.6.2.1 Laddningsförfarande**

Påfyllning av magasin och laddning får ENDAST ske efter kommandot LADDA.

När säkerheten det medger och skyttarna är beredda, kommenderar skjutledaren ladda.

Skytt som inte har intagit sin skjutplats när skjutmomentet börjar får inte skjuta serien.

### **J.6.3 Skjutställning**

Militär snabbmatch sker i stående skjutställning utan stödhand i vapengrupperna B och C samt med stödhand i vapengrupperna A och R. Ingen del av kroppen får vid skottets avgivande beröra stöd, skjutbord eller dylikt.

#### **J.6.3.1 Färdigställning**

Färdigställning: Stående med skjutarmen stilla, sänkt i 45° vinkel mot marken, vapnet laddat med 5 patroner, pipan i armens förlängning. Skjuthand eller vapen får inte stödjas mot bordet. När målen börjar svänga fram får skyttarna lyfta vapnen och avge 5 skott under resp. visningstid.

##### **J.6.3.1.1 Påföljd**

Om skytt bryter mot detta skall serien skjutas om och 5 sämsta räknas. Sker det en andra gång görs enligt ovan +2poängs avdrag. Sker det en tredje gång = DSQ.

#### **J.6.3.2 Skjutställning Vet Ä**

I klass Veteran Ä får skytten skjuta med stödhand.

#### **J.6.3.3 Skjutställning för skytt som är 70 år eller äldre**

Skytt som fyller 70 år eller mer under kalenderåret har rätt skjuta med stödhand i vapengrupperna A, B och R.

### **J.6.4 Antal skott per serie**

Vid Militär snabbmatch skjuts fem (5) skott i varje serie.

### **J.6.5 Tid per serie**

Se ovan.

### **J.6.6 Förberedelse, provskott/visning av mål**

#### **J.6.6.1 Förberedelsetid**

Skytt skall medges 3 minuters förberedelsetid inför tävling. Under förberedelsetiden är det tillåtet att provrikta och blindavfyras. Laddning under förberedelsetid är förbjuden.

#### **J.6.6.2 Inskjutning**

Före första tävlingsserien medges en provserie om 5 skott mot svängande mål. Skjuts på 10 sekunder.

### **J.6.7 För tidiga/sena skott**

Serien börjar i och med att målen svängs bort. Alla skott avlossade därefter anses ingå i tävlingen.

### J.6.7.1 Påföljd

Om skytt avlossar skott före kommandot "LADDA" eller efter "PATRON UR" skall skytten diskvalificeras.

Skott avlossat innan tavlan försvinner första gången skall inte medräknas i tävlingen men belastas med 2 poängs avdrag från efterföljande serie. Skytt som oavsiktligt avlossat ett skott får inte fortsätta skjuta, utan skall vänta tills de övriga skyttarna avslutat serien. I övrigt förfars som vid funktionsfel, det vill säga den felande skytten skjuter en serie om fem skott.

### J.6.8 Vapenfel och eldavbrott

Då skott inte går av på grund av klick eller inte kan avfyras genom något funktionsfel hos vapnet skall skytten omedelbart sänka armen med vapnet i färdigställning samt ge skjutledaren tecken genom att höja den fria armen, utan att störa övriga deltagare. Skytten får inte lägga ifrån sig vapnet.

Finner skjutledaren vid kontroll att klick eller giltigt funktionsfel föreligger skall serien skjutas om. Antalet skjutna skott protokollförs. Omskjutning sker i följande ordinarie serie. Slutserien i omgången (10/8/6 sek) skall skjutas omedelbart efter det att de övriga tävlande avslutat denna omgång.

Skytten skall skjuta samtliga 5 skott i omskjutna serier. Som resultat för serien räknas summan av de 5 sämsta skotten i den avbrutna och den omskjutna serien.

Om ett andra funktionsfel uppstår i omskjutningsserien protokollförs antalet skjutna skott i den serien. Notera hur många skott som sköts i den serien där skytten sköt flest skott. Som resultat räknas summan av de sämsta skotten, i båda avbrutna serierna, i samma antal som i den serien där man sköt flest antal skott.

Om ytterligare fel uppstår (fler än vad som är godkänt enligt J.6.8.1), skall skytten endast tillgodoräknas de skott som skjutits. Serien får inte skjutas om och oskjutna skott räknas som bom (0). Skytt tillåts skjuta resterande del av tävlingen.

Inga funktionsfel kan åberopas i provserie = ingen omskjutning.

Finner skjutledaren att klick eller giltigt funktionsfel inte föreligger, skall skottet räknas som bom (0), skytten får ej heller fullfölja serien vilket innebär att denne endast får räkna det skott som sköts innan avbrottet.

Skulle vapnet under pågående skjutning bli helautomatiskt (spruta) skall skytten utan order omedelbart avbryta skjutningen och göra patron ur.

### J.6.8.1 Antal godkända vapenfel

Endast två (2) funktionsfel (antingen godkänt eller inte godkänt) är tillåtet i tävlingen. För vapengrupp R endast ett (1) funktionsfel.

### J.6.9 Fel på målanordning, felaktigt målspel

Skytt har rätt att anmäla störning. Om störningen godkänns äger skytten rätt att skjuta om serien. Om detta ej godkänns äger skytten rätt att skjuta om serien men får då räkna de 5 sämsta träffarna minus 2 poäng.

I de fall då funktionär gjort sådant fel så att skytt störs kan omskjutning medges. Skjutledaren avgör om skäl för omskjutning föreligger.

## J.6.10 Markering inklusive kikarmarkering

### J.6.10.1 Allmänt

Utsedd funktionär eller särskilt anmodad skytt skall tydligt och snabbt ange resultatet, både valör och serie, efter hand som målen markeras.

Skytten kontrollerar själv att resultatet noteras rätt. Skytt får inte gå närmare tavlorna än två meter, förrän målen markerats och resultaten noterats.

Vid tävlingar skall kulhålen, sedan målen kontrollerats och resultatet antecknats, först kritis och därefter klistras. Härigenom underlättas bedömningen om täckklappar fallit eller skjutits bort. Kritisning bör utföras med färgad krita, helst fetkrita.

Kulhål räknas till det högre värdet så snart ringens ytterkant är tangerad.

Råder det några tveksamheter om träff eller poäng skall tolkning ske. Skytt får ej tillgodoräkna sig träff som genom kulhålets utseende visar att det härrör från en annan skytt. Träff av rikoschett räknas som bomskott. Brist på funktionärer kan göra det nödvändigt att skyttarna själva biträder vid markering och protokollföring.

Skytt får själv med kikare avläsa kulhålens lägen men får inte under tävling eller prov för Förbundets märken ta hjälp av annan person för detta.

### J.6.10.2 Markering

Skjutresultatet antecknas Resultatet repeteras i samband med att man skriver in det. Eventuella anmärkningar antecknas såsom omskjutning, utdelade varningar brott mot tävlingsbestämmelser m.m.

OBS! Anmärkning, som görs sedan skyttarna lämnat skjutplatsen tas inte upp till behandling.

### J.6.10.3 Fel antal skott

Skott på fel tavla eller figur räknas som bomskott. Träff av annan kaliber än den egna tillgodoräknas inte. Träff som kan särskiljas från det vapen man skjuter med får ej tillgodoräknas. Om skytt med ett vapen av grövre kaliber skjuter på fel tavla/figur kan skottet(-en) svepa bort träffar från vapen med finare kaliber utan att det syns. Den förfördelade skytten har då rätt att begära omskjutning.

Om det utan skyttens förvällande finns för många träff på egen tavla och man inte genom kulhålets utseende kan avgöra vilken träff som härrör från annan skytt, äger skytten som sitt resultat tillgodogöra sig de bästa träffarna, dock högst det antal, som motsvarar det egna skottantalet vid serien ifråga.

#### J.6.10.3.1 Påföljd

Har skytt av misstag skjutit för många skott, skall han omedelbart göra anmälan därom till skjutledaren (stationschefen), varvid motsvarande antal träff av högsta värde för skytten skall avdragas.

### J.6.10.4 Tolkar och tolkning

Eventuell tolkning skall ske i skytts närvaro.

Kulhålstolk används dels för att fastställa om ett kulhål tangerat tavelrings eller figurs ytterkontur, dels för att utrona om mer än en kula gått igenom samma kulhål. Försedd med mätningar kan kulhålstolken även användas som s.k. handicaptolk.

- Vid militär snabbmatch får såväl Förbundets banskyltetolk som Svenska Skyttesportförbundets (SvSF) tolkar användas.

Vid en och samma tävling skall tolkar av samma typ användas.

Tabell 6 Tolkar utan glaskropp

Kaliber	Ytterdiameter (mm)	Styrtapp diameter (mm)	Längd (mm)
7,65-9,65 mm	9,65 (+0,05-0,00)	enligt använd kaliber	10-15
.22"	5,60 (+0,05-0,00)	5,10 +-0,10	10-15



Bild 16: Inåtriktad tolk.

Tabell 7 Tolkar med glaskropp

Pos.	Kaliberbeteckning	Kultyp	Märkning	Tolkmått i mm	
				A <sup>1)</sup>	B <sup>1)</sup>
1	.22, 5,6 mm	Ogival	.22	4,9	5,6
2	.32 – 7,65 mm	Ogival	7,65 – .32	7,5	9,65
3	.32 WC	Wadcutter	.32 WC	8,0	9,65
4	.38 – 9 mm	Ogival	9 – .38	8,6	9,65
5	.38 WC	Wadcutter	.38 WC	9,1	9,65
6	.45	Varierande	.45	10,8	11,4

<sup>1)</sup> Mått A gäller med en tolerans av ± 0,1 mm, mått B + 0.05-0,00 mm.

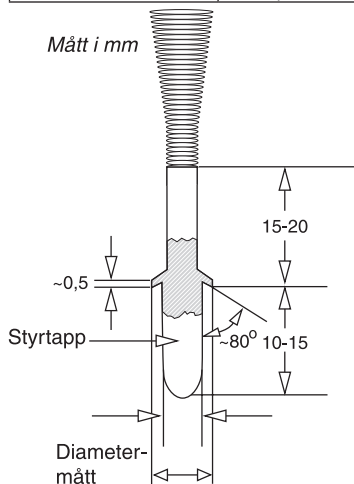
Mått i mm: a och b se tabell 7.



Bild 21: Tolk med glaskropp.

Måttfläns (b) Tolkkropp (a)

Vid tolkning av större kaliber än 9,65 mm används tillämplig fältskyttetolk.

**Anvisningar för tolkning vid banskjutning**

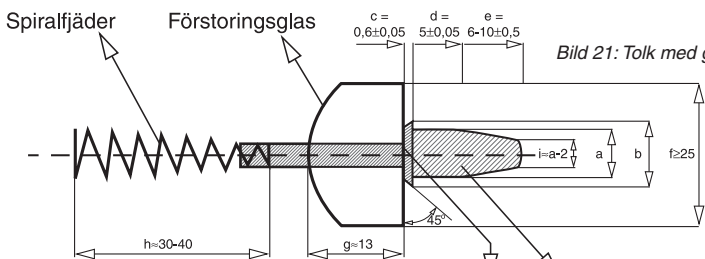
Ta reda på vilken kaliber träffarna har och välj rätt tolk enligt Tabell 6 Tolkar utan glaskropp eller Tabell 7 Tolkar med glaskropp. Om kulhålet skjutits med kaliber som inte finns upptagen i tabellen väljs tolk vars flänsmått (b) ligger närmast över vapnets kaliber.

Vid större kaliber än kaliber .38 används fältskyttetolkarna 4, 5 och 6 för bedömning av kantskott.

Kulhål, som skall tolkas, får inte vidröras före tolkningen.

För in tolken försiktigt, så att tolkkroppens mätfläns ligger jämnt mot pappen. Vid behov får tolken stödjas så att jämn anliggning erhålls.

**Inåtriktad tolkning**

Om mätflänsens kant tangerar linjens yttre begränsning räknas träffen till det högre värdet. Se bild nedan. Avläsning skall alltid ske vinkelrätt mot tavlan.



Bild 17: Kantskott, inåtriktad tolkning.

Är det tveksamt huruvida mer än ett skott passerat visst kulhål skall i första hand dubbelhålstolk användas om detta ej är möjligt förfars på följande sätt:

Håll tavlan vågrätt.

För in tolken på sätt som beskrivits ovan i kulhål, som inte misstänks ha passerats av mer än en kula.

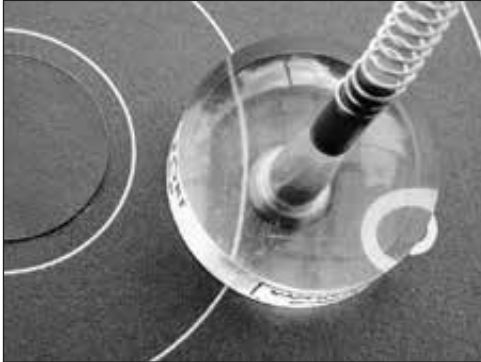
Dra ut tolken ur kulhålen genom att dra i fjäderns ända och känn efter vilket motstånd tolken gör innan den lossnar ur tavlan.

Upprepa samma förfarande med det "misstänkta" kulhålet. Om två kulor passerat genom ett hål, lossnar tolken lättare ur detta. Kulhål där två kulor passerat har ofta ett "trasigare" utseende på tavlans baksida (utgångssidan).

**Tolkning av ovala kulhål**

För tolkning av ovala kulhål gäller, att kulhållets största mått får uppgå till högst följande värde för att skottet skall få räknas som träff:

Vapengrupp A, B och R      11 mm

Vapengrupp C                      7 mm

För kaliber .44 och .45        14 mm

För ovala kulhål får den horisontella ljusöppningen ej överstiga ovanstående mått. Ovala kulhål tolkas genom anläggning av tolken mot innersta delen av kulhålet.

Övrig utrustning för valörbestämmande

Förutom ovanstående tolkar kan annan utrustning användas för att bestämma valören på en träff. Dessa skall vara godkända av annan pistolskytteorganisation och förutsätter att användaren är insatt i hur dessa används. Som exempel på dessa är sådant som med säkerhet kan återskapa sönderskjutna linjer samt även långhåls- och dubbelhålstolkar.

## **J.6.11 Resultatberäkning**

Ej tillämpligt.

### **J.6.11.1 Protest**

Om skytt och funktionär är ense om resultatet skall anmärkning (protest) göras.

Stationschef antecknar detta på skjutkortet och bekräfta med signatur. Bedömt resultat skrivs på avsedd plats på kortet.

Vid behov tas tavlan/speglarna som givit anledning till anmärkning bort, märks med skjutlag- och plats, använd kaliber samt erforderlig anteckning om protestens art. Bekräfta med signatur.

Tavlan/speglarna sänds till tävlingsledningen för jurygranskning.

### **J.6.11.2 Särskiljning**

#### **J.6.11.2.1 Individuell tävling**

Särskiljning sker enligt följande:

1. Högsta antal X.
2. Högsta resultat på de tio senast skjutna skotten och därefter närmast föregående 10-skottsserier.
3. Om särskiljning fortfarande inte kan ske görs jämförelse skott för skott med början på det sista skott, näst sista o.s.v. (endast tillämpligt vid elektronisk markering)

#### **J.6.11.2.2 Lagtävling**

Lika resultat mellan lag skall avgöras genom sammanslagning av resultaten för alla lagmedlemmarna och därefter följs reglerna för individuell särskiljning. (Ingen särskiljning för lag)

### **J.6.11.3 Särskjutning**

Vid tävling om svenskt mästerskap, landsdel- eller kretsmästerskap skall i militär snabbmatch vid lika poäng, särskjutning ske om samtliga medaljer. Vid tävling om föreningsmästerskap bör sådan särskjutning ske.

Särskjutningsserien skjuts på 6 sekunder. Särskjutningen börjar med en provskjutningsserie på 10 sekunder.

## J.7 Mål

### J.7.1 Allmänt

Målet utgörs av snabbskjutningstavla. Spegel är tillåten. Skjutavstånd 25 m  $\pm 0,25$ .

10:an 100 mm ( $\pm 0,4$  mm) 7:an 340 mm ( $\pm 1,0$  mm)

9:an 180 mm ( $\pm 0,6$  mm) 6:an 420 mm ( $\pm 1,0$  mm)

8:an 260 mm ( $\pm 1,0$  mm) 5:an 500 mm ( $\pm 1,0$  mm)

- X = 50 mm ( $\pm 0.2$  mm).
- Svart färg samtliga ringar 5-10.
- Ringtjocklek: 0,5-1,0 mm
- Minsta synligt mått på måltavlan: 550 x 550 mm. Ringvalörerna 5-10 skall vara tryckta endast i vertikal riktning.
- Valörzon 10 skall ej markeras med siffra.
- Siffrorna skall vara ca 10 mm höga och 1 mm tjocka.
- Vita riktlinjer ersätter valörsiffrorna till höger och vänster om tavelcentrum. Varje linje är 125 mm lång och 5 mm bred.



Bild 23: Snabbskjutningstavla 25 m.

Målen skall vara anbringade i ställ som medger snabb och samtidig fram-, respektive bortsvängning. Sett från skytten skall tavlorna vridas medurs för att bli synliga och moturs för att försvinna.

Även elektroniska tavlor samt röd/grön lampa får användas.

## **J.7.2 Skjuttid, skjutavstånd**

### **J.7.2.1 Skjutavstånd**

Skjutavstånd 25 m.

### **J.7.2.2 Skjuttid**

Omgång 1

10 sekunder per serie.

Omgång 2

8 sekunder per serie.

Omgång 3

6 sekunder per serie.

Dessa föregås av en provserie på 10 sekunder

## **J.7.3 Målkommendationer**

I regel bör man vid skjutning mot snabbpistolstavla utnyttja speglar. Spegelar skall i sådana fall användas även vid provskotten. Byte av speglar skall ske så fort svårigheter bedöms uppstå att markera resultaten av en följande serie.

Problemet att bedöma om dubbelträff föreligger bör beaktas. Baktavlor bör uppställas 1-2 m bakom tavlorna.

## J.8 Funktionärernas ansvar och uppgifter

### J.8.1 Tävlingsfunktionärer

#### J.8.1.1 Allmänt

För en medelstor tävling, t.ex. kretsmästerskap med 100 deltagare erfordras ungefär följande antal funktionärer.

- Tävlingsledare 1
- Skjutledare 1
- Sektionschefer 6-8
- Vapenkontrollanter 2
- Tävlingsexpedition (svarar även för anmälan)
  - chef 1
  - biträden 3
  - jury 3

Funktionärerna skall kunna delta i tävlingen.

#### J.8.1.2 Tävlingsledare

Tävlingsledaren lyder under arrangerande förenings/krets styrelse, eller i förekommande fall, organisationskommittén.

Tävlingsledaren har det övergripande ansvaret för tävlingsplanering, organisation och genomförande av tävlingen.

Är tävlingsledare inte utsedd åvilar motsvarande ansvarar arrangerande förenings/krets styrelse.

Tävlingsledaren ansvarar för att:

- att utse säkerhetsansvarig
- skjutledare (skjutstationschef) finns på varje plats där skjutning skall ske.
- funktionärer i övrigt finns i erforderligt antal och att dessa har skriftlig instruktion.
- att utse tävlingsexpedition, ansvar för anmälan och resultat
- att utse prisansvarig
- att utse vapenkontrollanter
- att utse tävlingsjury (3 personer)
- att utse ammunitionskontrollant (i förekommande fall)
- överenskommelse om skjutterräng träffas med markägare.
- erforderliga avlysningar, varnings- och avstängningsåtgärder vidtas.
- olycksfallsberedskap är anordnad.
- Att skriftliga instruktioner upprättas för skjutledare och markörchefer
- Att i god tid kontrollera målställ och bänkar
- att vid behov låta sätta ut säkerhetsposter försedda med skriftlig instruktion
- skjutterrängen städas efter skjutningen.

Under tävlingen

- säkerhetsbestämmelserna följs.

Efter tävlingen

- kontrollera om skador uppstått i skjutterrängen samt i förekommande fall se till att dessa regleras.

#### J.8.1.3 Säkerhetsansvarig

Säkerhetsansvarig skall före tävling personligen kontrollera samtliga skjutplatsen/skjutbana från säkerhetssynpunkt i enlighet med SHB B.2.

#### J.8.1.4 Banläggare

Ej tillämpligt.

### J.8.1.5 Banbesiktning

Ej tillämpligt.

### J.8.1.6 Skjutstationschef/Skjutledare

Skjutledaren är ansvarig för säkerheten på skjutplatsen och skjutningens genomförande.

Skjutledare skall kontrollera med den som anbefallt skjutningen att erforderliga avlysningar, varnings- och avstängningsåtgärder vidtagits.

Skjutledaren skall vara väl insatt i gällande säkerhetsbestämmelser och är närmast ansvarig för att tävlingsledningens instruktioner följs och att skjutning genomförs i enlighet med säkerhetsbestämmelserna i SHB och SäkB. I god tid skall han därför undersöka och avhjälpa eventuella bristfälligheter på skjutbaneanläggningar, kulfång eller andra skyddsanordningar, som kan innebära risker.

Skjutledare lyder under tävlingsledaren. Han skall kontinuerligt övervaka säkerheten på skjutplatsen och skyndsamt till tävlingsledaren rapportera uppkommen säkerhetsrisk. Vid behov avbryter han skjutningen på skjutplatsen.

Skjutledare skall före skjutningens början meddela närvarande åskådare erforderliga säkerhetsbestämmelser.

Skjutning får endast ske på kommando från skjutledaren.

Vid tävling lyder skjutledaren under tävlingsledaren och ansvarar särskilt för att:

- kommandon kan höras av samtliga skyttar och berörda funktionärer (i förekommande fall med hjälp av högtalare).
- samtliga tavlor inom en sektion är placerade lika.
- varje skjutplats är numrerad och överensstämmer med numrerad måltavla.
- tavel/spegelbyten sker på förutbestämt sätt.
- tillämpliga bestämmelser i övrigt enligt SHB följes.
- banan är fri innan ladda kommenderas
- skjutmomentet genomförs enligt bestämmelserna i aktuellt kapitel.
- tillämpliga bestämmelser efterföljes.
- skyttarna åttlyder givna kommandon
- skyttarna hanterar vapnen korrekt och att de i övrigt följer gällande regler
- genomföra skjutmomentet i enlighet med förutsättningarna och/eller skriftlig instruktion
- genomföra stickprovskontroll av laddat vapen. Detta sker före kommandot "FÄRDIGA".
- skyttar, åskådare och funktionärer uppehåller sig på anvisade platser
- säkerheten i övrigt under hela skjutningen övervakas
- om verksamheten avbryts efter kommandot "LADDA" men innan skjutmomentet är avslutat kommenderas "Avbryt" samt därefter "Patron ur". "Patron ur" skall kontrolleras.
- vid uppkommen fara omedelbart kommendera "Avbryt" och låta genomföra patron ur, samt vid behov kontakta tävlingsledaren.
- se till att funktionärer eller skyttar aldrig vistas oskyddade framför laddade vapen

Efter skjutningen

- visitation efter skjutning genomförs, så att patron ur verkställs

Markering

- före markering ange vilka skyttar som skall kontrollera markering alt. om skytten själv ska kontrollera markering och protokollskrivning

**J.8.1.6.1 Sektionschef**

Sektionschef (vid skjutning på bana) lyder under skjutledaren och övervakar skjutningen på den tilldelade sektionen samt ansvarar för markering och skjutprotokoll.

Sektionschefen skall vara väl insatt i relevanta delar av SHB. Sektionschef skall:

- övervaka att skyttarna åtlyder skjutledarens kommandon
- kontrollera skyttarnas skjutställning och att övriga gällande regler följes
- kontrollera vapen och magasin efter varje serie
- kontrollera att vapen vakt avdelas (i förekommande fall)
- bland skyttarna avdela kontrollanter för markering och protokoll
- i samband med protest lämna spegel/tavla till tävlingsledningen, för jurygranskning, med anteckning om arten av anmärkning då skjutledare/sektionschef och kontrollant inte är ense om valör eller antal skott på tavlan/spegeln
- biträda skjutledaren i att kontrollera att banan är fri innan ladda kommenderas
- övervaka säkerheten i övrigt under hela skjutningen
- tillse att åskådare och funktionärer uppehåller sig på anvisad plats.

**J.8.1.7 Markörchef**

Ej tillämpligt.

**J.8.1.8 Patrullchef**

Ej tillämpligt.

## J.9 Planläggning

### J.9.1 Skjutbanans mått

För att skjutresultat rekord, tävlingsresultat, märkesprov etc.) skall godkännas måste banans mått ligga inom vissa toleranser. Avståndet mäts från tavlans framsida till skjutplatsens främre begränsning. Tillåtna toleranser beskrivs nedan.

Varje skjutplats skall vara minst 1 m bred. Varje tavla kräver en bredd av 0,75 m.

Om tavlorna placeras i grupper om 5 tavlor (avpassat för snabbpistolsskytte), vilket rekommenderas, erfordras dessutom ett mellanrum på 2 m mellan grupperna mätt centrum till centrum på tavlorna.

Mått och tillåtna toleranser:

Längd 25 m  $\pm$ 0,10 m

Höjd Tavelcentrums höjd över skjutplatsens plan: 1,40 +0,10-0.20m

Sidled Tavlans placeras mitt för och vinkelrätt mot respektive skjutplats  $\pm$ 0,75 m

Avståndet mellan målens centrumlinjer skall vara 0,75 m och mellan skjutplatserna 1 m.

Bakom skjutplatsen skall så stort utrymme finnas, att skjutledaren på ett betryggande sätt kan övervaka skyttarna.

Banor som inte till alla delar håller de ovan angivna måtten, kan ges dispens vad gäller inbördes målavstånd och skjutplatsens bredd. Dock ges ej dispens vad gäller skjutavståndet.

### J.9.2 Utrustning

Skjutning får utföras från skjuthall. Skjutplatserna skall vara försedda med bord, som bör vara högst 70 cm höga, framför skyttarna samt tak för regnskydd. Under skjutbord skall finnas bräda eller dylikt markerande skjutavståndet.

Mellan skjutplatserna medges skydd för patronhylsor (säckväv, nät eller dylikt), vars storlek inte bör vara större än vad som erfordras för ändamålet. Sådant skydd får även uppföras på öppen skjutbana.

För mer utförliga uppgifter om säkerhetsföreskrifter, kulfång m.m. hänvisas till polismyndigheter och Förbundskansliet. Se även Kommunförbundets Måttbok, aktuell upplaga, för skytte inomhus och skytte utomhus.

Bakom platserna bör finnas bänkar för skyttarna.

Tavlor och skjutbord skall vara tydligt märkta med nummer. Tavelnummer skall sitta över tavlans.

Vid större tävlingar bör avskärming, exempelvis i form av lina, finnas 2 m framför tavelställen för att förhindra, att skyttarna vid markering gör ända fram till tavlorna.

Regn- eller vindskydd skall vara lika för alla skyttar inom samma tävlingskategori. Platser för åskådare och funktionärer bör vid större tävlingar vara tydligt markerade. Skjutbanor och tavelmateriel ses över. Erforderlig materiel anskaffas såsom Lokaler, eventuellt tält, anskaffas för

- tävlingsexpedition inkl. anmälan och jury
- plats för skyttar inkl. sotning och vapenvård
- vapenkontroll
- utspisning
- toaletter
- Erforderliga parkeringsutrymmen rekognosceras och utmärks.
- Resultattavlor med tillbehör
- Anvisningsskyltar
- Vägvisningsskyltar

- Parkeringsskyltar
- Avspärningsskyltar

#### Sekretariat

- Dator(er) och skrivare
- Skjuthandbok
- Förteckning RM/SM klass
- Kvittensblock
- Tävlingsprotokoll
- Skjutlagsförteckningar
- Lagförteckningar
- Pärmar för tävlingsprotokoll

#### Vapenkontroll

- Vikt för kontroll av tryck
- Märkfärg eller märklappar för vapenkontroll

#### Skjutplats

- Förbandslåda
- Tavlor, speglar jämte reserv
- Nummerlappar för tavlor och skjutbord
- Täcklappar i erforderliga färger
- Kriter (helst fetkriter)
- Tolkar
- Visselpipa
- Tidtagarur
- Blyertspennor
- Spritpennor
- Pappersblock
- Högtalare för skjutledare
- Signalförbindelser
- Namnbrickor för funktionärer
- Verktyg och tillbehör för reparation av målmateriel

### **J.9.3 Rekognoscering**

Ej tillämpligt.

### **J.9.4 Samlingsplats, transporter**

Ej tillämpligt.

### **J.9.5 Patrullväg**

Ej tillämpligt.

### **J.9.6 Haltpåle**

Ej tillämpligt.

### **J.9.7 Skjutplatser**

Vid mästerskapstävlingar bör den första mästerskapsomgången om möjligt begränsas till två skjutlag, så att väntetiden minskas för de skyttar, som ingår i det tidigare skjutlaget.

Om antalet tavelställ är begränsat, kan flera banor, om möjligt inom samma ort, utnyttjas för de olika vapengrupperna.

### **J.9.8 Målgrupper**

Ej tillämpligt.

### **J.9.9 Målsäkring**

Vid planläggning tas hänsyn till att tävlingen skall kunna genomföras även vid dåliga väderleksförhållanden. Regnskydd bör om möjligt finnas över tavlorna. Fetkriter bör användas.

### **J.9.10 Patruller/Skjutlag**

Skyttar tillhörande samma förening bör inte placeras intill varandra utan spridas i skjutlaget (-n).

Vid mästerskapstävling bör vapengrupperna inplaceras på sådant sätt i skjutlagen att slutresultatet för åtminstone en vapengrupp kan räknas ut medan sista skjutlaget skuter.

### **J.9.11 Tidsåtgång**

För genomförande av en serie åtgår cirka 8 minuter. Denna tid är räknad från eldkommando i en serie till eldkommando i nästa. I tiden ingår att skyttarna får gå fram till tavlorna vid markering. Tillräckligt lång tid måste avdelas vid stora och medelstora tävlingar för uträkning och kontroll av vilka som skall gå vidare till senare omgångar.

### **J.9.12 Starttider**

Skjutlagens starttider bör vara anslagna på särskild tavla.

### **J.9.13 Upprop**

Upprop sker vid skjutplatsen. Funktionär kontrollerar namnen och stryker dem som inte inställt sig. Kontroll verkställs att vapnen är försedda med vederbörlig markering efter vapenkontrollen. Samtidigt försäkras sig funktionären om att uppgifterna på skjutkorten anger rätt vapengrupp. Angiven starttid skall vara samma som uppropstid. Följaktligen får arrangör inte påbjuda att skyttar skall samlas en viss tid innan starttiden, för transport till skjutområde. I sådana fall skall istället tiden för samling för transport anges som starttid.

### **J.9.14 Förutsättningar**

Ej tillämpligt.

## **J.10 Anvisningar för banläggning**

Ej tillämpligt.



---

# **Del K**

## **Skidskytte**

## **K.1 Grunder**

### **K.1.1 Skidskytte**

är en kombination av skidlöpning och skjutning mot anordnade mål. Skjutningen utförs individuellt. Tiden för förflyttningen är en del av tävlingen.

### **K.1.2 Tävlingsformer**

- Individuell tävling
- Lagtävling
- Stafettävling

### **K.1.3 Särskilda tekniska bestämmelser**

#### **K.1.3.1 Allmänt**

Tävlingarna kan genomföras med vapen i vapengrupp C och A.

## **K.2 Klassindelning**

### **K.2.1 Allmänt**

Ej tillämpligt.

### **K.2.2 Allmänna regler**

Skytt får tidigast efter fyllda 15 år börja skjuta med vapen i högst kaliber .22. Skytt får skjuta med grövre kaliber än .22 från och med det år han/hon fyller 18 år.

För att få delta i annan än föreningstävling skall skytten inneha Pistolskyttekortet.

### **K.2.3 Sammanslagning av klasser**

#### **K.2.3.1 Individuell tävling**

Kretstävling och kretsmästerskap samt nationella tävlingar.

Här har respektive kretsstyrelse möjlighet att besluta om minimideltagare i klasserna.

Om deltagarantalet i någon klass understiger fem (5) äger tävlingsledningen rätt att sammanslå åldersklasser med samma förutsättningar. Detta gäller ej D jun/H jun, D 15/H 15 och D 18/H 18.

#### **K.2.3.2 Stafettävling**

Kretstävling och kretsmästerskap samt nationella tävlingar.

Här har respektive kretsstyrelse möjlighet att besluta om minimideltagare i klasserna.

### **K.2.4 Handicapskjutning**

Ej tillämpligt.

### **K.2.5 Klass 1**

Ej tillämpligt.

### **K.2.6 Klass 2**

Ej tillämpligt.

### **K.2.7 Klass 3 (Riksmästarklass)**

Ej tillämpligt.

### **K.2.8 Juniorklass**

Ej tillämpligt.

### **K.2.9 Damklass**

Ej tillämpligt.

### **K.2.10 Veteranklasser (Vet Y och Vet Ä)**

Ej tillämpligt.

### **K.2.11 Ungdomsklasser**

Ej tillämpligt.

## K.2.12 Klassindelning i skidskytte

### K.2.12.1 Individuell tävling

Individuell tävling vid svenskt mästerskap, landsdelsmästerskap och kretsmästerskap.

D jun/H jun	15 – 20 år
D 21/H 21	21 – 34 år
D 35/H 35	35 – 49 år
D 50/H 50	50 – 59 år
D 60/H 60	60 – 64 år
D 65/H 65	65 – 69 år
D 70/H 70	70 år >

Vid krets- eller nationell tävling äger arrangören rätt att även tävla med följande klasser:

D 15/H 15	15 – 17 år
D 18/H 18	18 – 20 år

Tävlande tillhör viss klass fr.o.m. respektive t.o.m. det år han/hon fyller angivet antal år. I inbjudan bör motsvarande födelseår anges.

Skyttar i klass D 65/H 65 och D 70/H 70 äger rätt att använda stödhand på samtliga skjutstationer.

### K.2.12.2 Stafettävling

Vid stafettävling vid svenskt mästerskap, landsdelsmästerskap och kretsmästerskap.

Klasserna dam/herrjunior	15 – 20 år, 2 deltagare per lag
Klasserna herrseniorer	21 – år, 3 deltagare per lag
Klasserna damseniorer	21 – år, 2 deltagare per lag
Klasserna dam/herrveteraner	50 – år, 2 deltagare per lag

Vid tävling om mästerskap skall de som ingår i lag representera samma förening. Äldre deltagare får inte delta i juniorklass. Vid få deltagare slås dam/herrjuniorer ihop till en klass. Ingen deltagare får delta mer än en sträcka i ett stafettlag.

Äldre deltagare får ingå i yngre lag, dock inte i juniorklass. I inbjudan bör motsvarande födelseår anges.

### **K.3 SM deltagande**

Skytt som äger rätt att skjuta skidskytte äger även rätt att ställa upp på SM.

## K.4 Vapengrupper specifika bestämmelser

### K.4.1 Vapengrupp A

Grovkalibriga pistoler. Tjänstevapen och övriga grovkalibriga pistoler av tjänstevapenkaraktär. Skall kunna skjutas med mantlad ammunition. Den enskilde skytten är skyldig att förvissa sig om att hans ammunition uppfyller kraven.

Det åligger skytt att själv förvissa sig om att aktuellt vapen är hänförligt till A-vapen.

<b>Kaliber</b>	7,6-11,4 mm (.30-.45)
<b>Piplängd</b>	Avståndet mellan mynning och pipans bakplan inklusive patronläget: max 153 mm (6").
<b>Säkring</b>	Vapnet skall ha fungerande säkringsanordning enligt följande: Aktiv säkring: Manuellt påverkad med funktion att i säkrat läge spärra avfyringsmekanismen och/eller slagstiftet.
<b>Alt. a.</b>	
<b>Alt. b.</b>	Manuellt påverkad anordning som har avspännande funktion på hane eller slagstift. Passiv säkring: Anordning som utan aktiv åtgärd passivt spärrar avtryckare, slagstift eller annan del i avfyringsmekanismen och som kopplas bort när skytten greppar vapnet (greppsäkring) eller påverkar avtryckaren.
<b>Kolv</b>	Tumhylla och handstöd är inte tillåtna. Se Bild 6.
<b>Ammunition</b>	Ammunitionen skall ha en anslagsenergi av lägst 420 och högst 600 Joule mätt 2 meter framför mynningen. Ammunitionen skall skjutas i skyttens eget vapen. Undantag: För patron 7,65 Browning (32 ACP) gäller 150 Joule, för 9 mm kort (380 ACP) gäller 210 Joule och för 9 mm Browning long (9 mm m/07) gäller 285 Joule som lägsta anslagsenergi. Vapen/ammunition avsedda för .32 SWL, .32 magnum (.32 HR) och .38 special ingår ej oavsett kultyp. Svartkrutsladdad ammunition är ej tillåten.
<b>Avtryck</b>	Min 1360 g anbringat mitt på avtryckaren och parallellt med vapnets kärnlinje (pipan). Endast mekaniskt avfyringssystem är tillåtet.
<b>Pipvikt</b>	Är inte tillåten. Som pipvikt räknas inte yttre fäste på pipa för främre riktmedel (korn) eller fäste och styrning av rekylfjäder och rekylfjäderstång, om fästet väger mindre än 50 g och är en del av vapnets modellenliga utförande. T.ex: Neuhausen Long Sport eller Llama 87.



Bild 6: Mått vapengrupp A.

#### K.4.2 Vapengrupp B

Ej tillämpligt.

#### K.4.3 Vapengrupp C

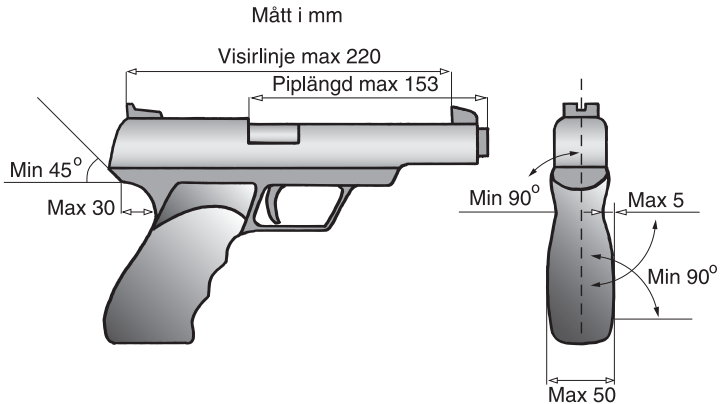
Finkalibriga pistoler och revolverar.

Observera att SPSF vapenbestämmelser inte alltid överensstämmer med ISSF!

<b>Kaliber</b>	5,6 mm, .22.
<b>Piplängd</b>	Avståndet mellan mynning och pipans bakplan inklusive patronläget: max 153 mm (6"). För revolver gäller. Avståndet mellan mynning och pipans bakplan exklusive trumman (kammerstycket): max 153 mm (6").
<b>Pipvikt</b>	Är tillåten om den är fast monterad.
<b>Säkring</b>	Inget krav på säkringsanordning.
<b>Kolv</b>	Se Bild 7.
<b>Ammunition</b>	Endast kantantänd patron .22 long rifle (22LR) med omantlad blykula.
<b>Avtryck</b>	Min 1000 g anbringat mitt på avtryckaren och parallellt med vapnets kärnlinje (pipan). För revolver gäller att trycket skall hålla både i singel och dubbelaction.



Bild 7: Mått i vapengrupp C.

#### K.4.4 Vapengrupp R

Ej tillämpligt.

## K.5 Utrustning

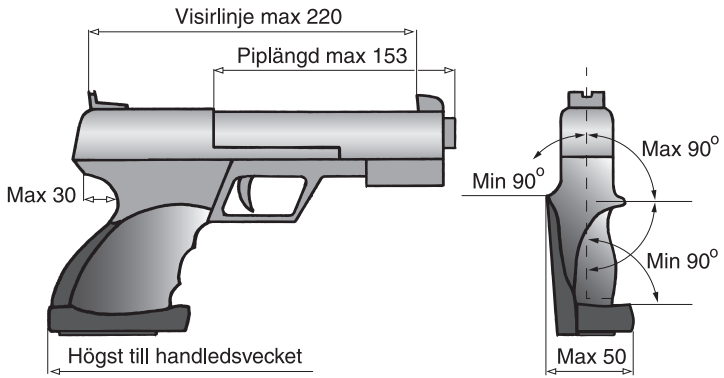
Skytt skall medföra all sin utrustning under hela tävlingen. Utanför markerad skjutplats skall vapnet bäras i någon form av hölster/väska. Säkerhetspropp/bricka skall vara isatt.

Glasögon får användas. Bländarskiva får användas.

Vid tävling får skyggglapp användas. Vid träning får skyggglapp användas endast under förutsättning att riskområdet i sida är övervakat.

Skärm eller brätte på huvudbonad eller solskärm får inte vara längre än 10 cm. Skytemössa med fällbara skärmdelar får användas.

Samtliga funktionärer och åskådare inom 25 m från eller i samma rum som skjutplats skall använda hörselskydd.

Skjuthandske, avsedd att skydda handen, får användas under förutsättning att den inte har någon stödande funktion.

## K.6 Genomförande

Detaljerna för genomförandet av en skidskyttetävling kan variera med hänsyn till tävlingens omfattning och betydelse. Det väsentliga är att formerna för tävlingens genomförande är delgivna och klara för alla skyttar före tävlingens påbörjande.

I inbjudan till tävlingen skall framgå vilket skjutavstånd som gäller samt vilken typ av mål som kommer att användas.

### K.6.1 Omfattning

Skidskytte består i regel av skidåkning fördelat på sju (7) varv, med skjutning efter de sex (6) första varven och avslutning med spurtvarv. Vid varje skjutstation skjuts fem (5) skott. Skjutningen genomförs mot av Förbundet godkända mål.

#### K.6.1.1 Individuell tävling

Cirka 10 km i uppåkt spår i medelsvår terräng. Skjutningen genomförs mot av Förbundet godkända mål. Vid varje station skjuts fem (5) skott.

Vid krets- och nationella tävlingar kan kortare banor förekomma för klasserna D 15, D 18, H 15 och H 18.

Klasserna dam/herr junior, dam/herr 21-60 skidåkning ca 10 km fördelat på 6-7 varv. Skjutställning varannan stående / varannan stående utan stödhand.

Klasserna dam/herr 65-70 skidåkning ca 10 km fördelat på 6-7 varv. Skjutställning stående.

##### K.6.1.1.1 Start

Sker individuellt med mellanrum som bestäms av arrangören.

##### K.6.1.1.2 Skjutning

Sker vid skjutstationer mot mål som är godkända av Förbundet. Tiden för skjutningen ingår i åktiden.

#### K.6.1.2 Lagtävling

Mellan föreningarnas namneligen föranmälda lag, där deltagarna i laget får anmälas oavsett åldersklass under förutsättning att de tävlar med samma förutsättningar.

Herr junior, herr 21-60 tävlar i tremannalag, dam junior, dam 21-60, dam/herr 65-70 tävlar i tvåmannalag. Samtliga deltagare som skidlöper den långa sträckan får ingå i tremannalag. Lagsammansättningen skall anmälas senast 30 minuter före start.

#### K.6.1.3 Stafettävling

##### K.6.1.3.1 Stafettävling

Vid stafettävling skall alltid fallmål användas, dessa skall stå i våg. Varje målgrupp innehåller 5 fallmål. Skjutning på två stationer per sträcka. Stödhand tillåten. Tiden för skjutningen ingår i åktiden.

På skjutplatsen: Först läggs 3 extraskott i "låda", därefter fylls 5 patroner på i tomt magasin. Efter avlossade 5 skott, om samtliga fallmål inte fallit, fylls 1 extraskott på i taget, skjuts tills alla fallmål fallit alt extraskotten är slut.

För varje fallmål som inte fallit löps en straffrunda. Straffrundan är ca 200 meter lång. För klassindelning och antal deltagare per lag, se K.2.12.2. Arrangör kan medge start i mer än ett stafettlag förutsatt att starterna sker i olika klasser.

Skidlöpning för samtliga klasser cirka 3 (2x1,5) km per sträcka.

Vid annan krets- eller nationell tävling äger arrangören anordna tävling i fri åkstil.

**K.6.1.3.2 Start**

Vid stafettävling tillämpas gemensam start.

**K.6.2 Kommandoord**

Kommandoord	Anvisning
3 – 2 – 1 – START alt. akustisk signal	När skytt intagit startposition
VISITATION!	Kontrollen utförs. Revolver skall kontrolleras med uttagen bricka.

**K.6.2.1 Laddningsförfarande**

Påfyllning av magasin, urtagning av proppen och laddning får ske först när den tävlande intagit anvisad skjutplats. Magasin får inte införas i vapnet igen efter att patron ur gjorts, förrän nästa skjutplats intagits.

Vapnet skall proppas innan skjutplatsen lämnas. Tävlände ska själv förvissa sig om att vapnet är tomt efter varje skjutning.

Efter målgång skall tomt vapen (proppat) och magasin uppvisas för kontroll.

Brott mot reglerna om laddningsförfarande medför påföljd i form av ett tidstillägg motsvarande en (1) skjutpoäng. Påföljden skall meddelas direkt på plats av skjutstationschefen.

**K.6.3 Skjutställning**

Stående alternativt stående utan stödhand. Stavstöd eller annat stöd får ej användas.

**K.6.3.1 Påföljd**

Om skytt uppenbart använt otillbörligt stöd medför detta påföljd i form av ett tidstillägg motsvarande en (1) skjutpoäng för varje skott som avlossats med otillbörligt stöd. Påföljden ska meddelas direkt på plats av skjutstationschefen.

Skjutstationschef eller medhjälpare ska med lätthet kunna se att skytten nyttjat otillåtet stöd.

**K.6.4 Antal skott per serie**

Vid varje skjutstation skjuts fem (5) skott på av förbundet godkända mål.

**K.6.5 Tid per serie**

Ej tillämpligt.

**K.6.6 Förberedelse, provskott/visning av mål****K.6.6.1 Inskjutning**

De tävlande skall innan första start ges möjlighet att skjuta in sina vapen under 30 minuter mot både papp o fallmål, samma modell som tävlingsmålen.

Skjutningen skall vara avslutad senast 20 minuter före första start. Funktionär på stationen fördelar målen.

**K.6.7 För tidiga/sena skott**

Ej tillämpligt.

### **K.6.8 Vapenfel och eldavsrott**

Skytt har rätt att åtgärda eldavsrott oavsett orsak. Klickad patron får ersättas, och skall uppvisas för funktionär innan man lämnar skjutstationen.

Skulle vapnet under pågående skjutning bli helautomatiskt (spruta) skall skytten utan order omedelbart avbryta skjutningen och göra patron ur. Skjutning med vapnet får därefter inte ske förrän skjutledare och/eller vapenkontrollant förklarar att vapnet ånyo är funktionsdugligt.

### **K.6.9 Fel på målanordning, felaktigt målspe**

Vid fel på mål och/eller målanordning eller felaktigt målspe anbefalls omskjutning för skytten.

I de fall då funktionär gjort sådant fel så att skytten störs anbefalls omskjutning för skytten. Stationschefen avgör om skäl för omskjutning föreligger.

Omskjutning görs även då skjutledare av säkerhetsskäl eller av annan orsak avbrutit skjutningen. Tid för omskjutning räknas av från skuttiden.

### **K.6.10 Markering inklusive kikarmarkering**

#### **K.6.10.1 Allmänt**

Skytt skall av funktionär få klara och tydliga besked om antalet bommade träffbrickor (antal straffrundor) innan han/hon påbörjar straffrundorna.

Den tävlande skall själv räkna antalet straffrundor. Lagledare eller annan ledare får hjälpa den tävlande att räkna antal straffrundor.

Arrangören skall räkna och protokollföra samtliga tävlandes straffrundor. Detta skall sedan kontrolleras mot skjutstationsprotokollen.

Om det vid denna kontroll framkommer att någon tävlande gjort för få straffrundor sker en straffbelastning motsvarande två (2) minuters löptid för varje utebliven straffrunda.

Om skytt utan eget förvållande tvingas vänta vid skjutstationen skall väntetiden dras bort från löptiden. Sådant avdrag skall noteras av skjutstationschef.

#### **K.6.10.2 Markering**

Endast träffbrickor som stannar i nedfällt läge räknas som träff.

#### **K.6.10.3 Fel antal skott**

Skott på fel tavla eller figur räknas som bomskott.

Om det utan skyttens förvållande finns för många träffar på egen tavla eller figur och man inte genom kulhållets utseende kan avgöra vilken träff som härrör från annan skytt, äger skytten som sitt resultat tillgodogöra sig de bästa träffarna, dock högst det antal som motsvarar det egna skottantalet vid serien eller skjutstationen ifråga.

##### **K.6.10.3.1 Påföljd**

Har skytt av misstag skjutit för många skott, skall han omedelbart göra anmälan om detta till skjutledaren (stationschefen), varvid motsvarande antal träff av högsta värde för skytten skall avdras.

#### **K.6.10.4 Tolkar och tolkning**

Kulhålstolk används dels för att fastställa om ett kulhål tangerat tavelrings eller figurs ytterkontur, dels för att utvärdera om mer än en kula gått igenom samma kulhål.

Förbundets banskyttefolk såväl som Svenska Skyttesportförbundets (SvSF) tolkar användas.

Vid en och samma tävling skall tolkar av samma typ få användas.

För 5-prickstavlan räknas hela pricken på 110 mm.

Förutom ovanstående tolkar kan annan utrustning användas för att bestämma valören på en träff. Dessa skall vara godkända av annan pistolskytteorganisation och förutsätter att användaren är insatt i hur dessa används. Som exempel på dessa är sådant som kan återskapa sönderskjutna linjer samt även långhåls- och dubbelhålstolkar.

## K.6.11 Resultatberäkning

### K.6.11.1 Individuell Tävling

Tävlandes sluttid utgörs av summan av åktid och skjutpoäng. Vid tävling i skidskytte ska resultatet anges i tid. Åktiden anges i minuter och överskridande sekunder som decimaler.

Varje skjutpoäng ger två (2) minuts tillägg eller en (1) straffrunda.

#### K.6.11.1.1 Åktiden

Erhålls som minuter och överskjutande sekunder som decimaler. Tiden räknas från start till mål.

#### K.6.11.1.2 Skjutpoäng erhålls enligt nedanstående tabell

Mål	Träff inom ring	Skjutpoäng
Gamla olympiska skidskyttetavlan	1 och 2	0
	3	1
	4	2
	utanför ring	3
5-prickstavlan märkestagning	Ej träffad prick eller prick som ej fallit	2
5-prickstavlan	Ej träffad prick	1

#### K.6.11.1.3 Placering

Tävlande som erhåller lägsta sluttiden är segrare i respektive klass.

### K.6.11.2 Lagtävling

Lagresultatet utgör summan av lagmedlemmarnas individuella resultat enligt K.6.11.1.

### K.6.11.3 Stafettävling

Tiden räknas från start till målgång.

Skjutresultatet läggs till som straffrundor enligt regler för genomförande av stafettävling.

Det lag som kommer först i mål är segrare.

### K.6.11.4 Särskiljning

#### K.6.11.4.1 Individuell Tävling

Vid lika sluttid går den tävlande med bästa skjutresultatet före. Vid lika träffantal räknas största antalet träff på sista skjutstationen, näst sista o.s.v.

#### K.6.11.4.2 Lagtävling

Vid lika sammanlagd sluttid går laget med bästa sammanlagda skjutresultatet före. Vid lika träffantal räknas största antalet sammanlagda träff på sista skjutstationen, näst sista o.s.v.

### K.6.11.5 Särskjutning

Ej tillämpligt.

## K.7 Mål

### K.7.1 Allmänt

Endast av Förbundet godkända mål får användas.

#### K.7.1.1 Gamla olympiska skidskyttetavlan grovkaliber

Ring 1 125 mm Ring 3 350 mm

Ring 2 250 mm Ring 4 450 mm

Svart färg, ringarna 1-3



Bild 25: Gamla olympiska skidskyttetavlan.

### K.7.1.2 Olympiska skidskyttemål finkaliber

#### K.7.1.2.1 Skidskyttemål, papper

- 5 tavelbilder i rad.
- Ringdiameter 1 40 mm
- Ringdiameter 2 110 mm
- Svart färg: samtliga ringar.

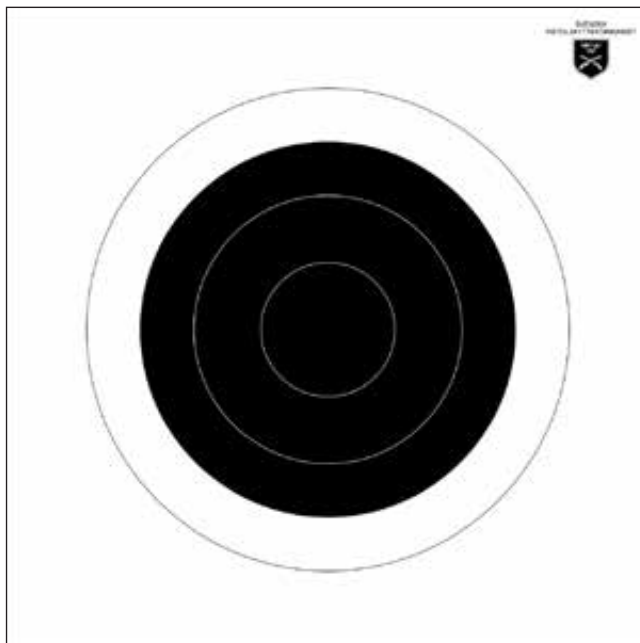

Bild 26: Skidskyttemål

**K.7.1.2.2 Fallmål**

Två typer av mål får användas. Båda målen motsvarar ovanstående femprickstavla.

Fallmål godkända för olympiskt skidskytte

Fem (5) riktprickar med öppningsdiameter 115 mm

Fallmål utan täckskiva, endast träffbrickor

Fem (5) träffbrickor med en diameter av 110 mm ( $\pm 1,0$  mm)



Bild 27: Fallmål

**K.7.2 Målsrekommendationer**

Ej tillämpligt.

**K.7.3 Skjuttid, skjutavstånd****K.7.3.1 Individuell tävling**

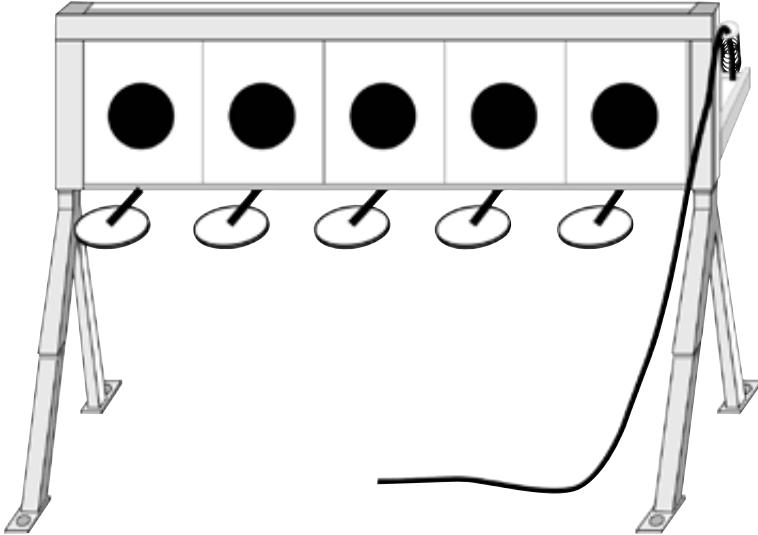
5 pricksmål 17,5 m, olympiska skidskyttetavlan 25 m.

## **K.8 Funktionärernas ansvar och uppgifter**

### **K.8.1 Tävlingsfunktionärer**

#### **K.8.1.1 Allmänt**

#### **K.8.1.2 Tävlingsledare skidskytte**

Tävlingsledaren har det övergripande ansvaret för tävlingsplanering, organisation och genomförande av tävlingen.

Tävlingsledaren ansvarar för:

- att säkerhetsbestämmelserna följs
- att skriftliga instruktioner upprättas för skjutstationschefer och markörchefer
- att utse skjutstationschefer
- att utse banläggare
- att utse tävlingsexpedition, ansvar för anmälan och resultat
- att utse prisansvarig
- att utse vapenkontrollanter
- att utse tävlingsjury (3 personer)
- att utse ammunitionskontrollant (i förekommande fall)
- att ordna tydlig snitsling av skidspår
- att i god tid kontrollera anordningarna på skjutstationerna
- att vid behov låta sätta ut säkerhetsposter försedda med skriftlig instruktion att låta upprätta startlista
- att efter skjutning låta städa skjutterrängen
- att kontrollera eventuella skador som kan ha uppstått i skjutterrängen samt reglera dessa
- att anordna sjukvårdsberedskap
- att ordna avlysning, skjutvarning och avstängning enligt bland annat Säk B Civilt skytte
- att utse säkerhetsansvarig.

#### **K.8.1.3 Säkerhetsansvarig**

Säkerhetsansvarig skall före tävling personligen kontrollera samtliga skjutstationer och skidvägen från säkerhetssynpunkt i enlighet med SHB B.2.

#### **K.8.1.4 Banläggare**

Banläggaren lyder under tävlingsledaren.

Banläggarens uppgift är att med stöd av bestämmelserna i detta reglemente skapa en varierande bana och skapa bra platser för skjutstationer.

Bestämmelser och anvisningar skall följas.

Banläggaren ansvarar för att:

- rekognoscera den tilltänkta skjutterrängen
- välja platser för skjutstationer
- beräkna riskområden för skjutstationer i enlighet med Säk B Civilt Skytte, och med dessa som grund bestämma skidspår samt föreslå tävlingsledaren erforderliga avlysningar och andra säkerhetsåtgärder
- beräkna materielbehovet för tävlingen (målmateriel, virke, skyltar etc.) så att detta kan anskaffas i tid
- identifiera behov av renovering av fasta målanordningar, röjning, markarbeten etc. och anmäla behovet i tid till tävlingsledaren
- upprätta målförutsättningar/tävlings PM
- till stationschefer överlämna underlag (förutsättning, skisser etc.) och försäkra sig om att denne förstått uppgiften
- skidspår snitslas vid behov

- att draglinor förläggs så att de ej blir synliga mot någon målgrupp eller något mål när de sträcks
- att målgrupperna alltid är parallellt placerade mot skjutplatsen
- att vid behov sätta ut säkerhetsposter försedda med skriftlig instruktion.

### K.8.1.5 Banbesiktning

Tävlingsledaren/banläggaren skall före tävling personligen kontrollera samtliga skjutstationer med hänsyn till skjutplatser, skjutavstånd, målspel, målens bakgrund, skidspår, märkning, anslag o.s.v.

De funktionärer som skall ha hand om respektive station bör då vara närvarande.

### K.8.1.6 Skjutstationschef/Skjutledare

Skjutledaren är ansvarig för säkerheten på skjutplatsen och skjutningens genomförande.

Skjutledare skall överenskomma med den som anbefallt skjutningen att erforderliga avlysningar, varnings- och avstängningsåtgärder vidtagits.

Denne skall vara väl insatt i gällande säkerhetsbestämmelser. Skjutledaren är närmast ansvarig för att tävlingsledningens instruktioner följs och att skjutning genomförs i enlighet med säkerhetsbestämmelserna i SHB och SäkB. I god tid skall han därför undersöka och avhjälpa eventuella bristfälligheter på skjutbaneanläggningar, kulfång eller andra skyddsanordningar, som kan innebära risker.

Skjutledare skall före skjutningens början meddela närvarande åskådare erforderliga säkerhetsbestämmelser.

Skjutledaren kontrollerar (låter kontrollera) under skjutning att:

- banan är fri
- skyttarna åttlyder givna kommandon
- skyttarna hanterar vapnen korrekt och att de i övrigt följer gällande regler.
- skyttar, åskådare och funktionärer uppehåller sig på anvisade platser
- säkerheten i övrigt under hela skjutningen övervakas

Skjutstationschef lyder under tävlingsledaren. Skjutstationschef är skjutledare på stationen. Han skall kontinuerligt övervaka säkerheten på skjutplatsen och skyndsamt till tävlingsledaren rapportera uppkommen säkerhetsrisk. Vid behov Avbryter han skjutningen på stationen.

Skjutstationschef har ansvaret för planering och organisation samt tävlingens genomförande på den egna skjutstationen.

Skjutstationschef skall vara väl insatt i de bestämmelser och anvisningar som utfärdats av tävlingsledare och banläggare.

Skjutstationschefen svarar för att anordningar och målspel fungerar. Skjutstationschef ansvarar för att:

- samtliga mål ställs upp så att de syns lika bra under hela tävlingen
- att draglina till fallmål är korrekt fastsatt i fallmålets ställning.
- mål och målgrupper märks ut enligt banläggarens anvisningar.
- skjutplatserna är tydligt utmärkta.
- övriga funktionärer på stationen är väl insatta i sina uppgifter.
- vid behov anvisa särskild plats för åskådare.
- tillämpliga bestämmelser efterföljs.
- genomföra skjutmomentet i enlighet med aktuella bestämmelser, förutsättningar och/eller skriftlig instruktion.
- om verksamheten avbryts innan skjutmomentet är avslutat kommenderas "Avbryt" samt därefter "Patron ur". "Patron ur" skall kontrolleras.
- se till att funktionärer eller skyttar aldrig vistas oskyddade framför laddade vapen
- anteckna skjutresultatet

- anteckna eventuella anmärkningar såsom omskjutning, utdelade varningar brott mot tävlingsbestämmelser m.m.
- om anmärkning (protest) görs, anteckna detta på skjutkortet och bekräfta med signatur.
- när markering är klar ange antal straffrundor.
- vid fallmål skall antalet nedskjutna fallmål skrivas upp före målen återställs

**K.8.1.6.1 Skjutledare, alternativ**

Ej tillämpligt.

**K.8.1.7 Markörchef**

Markörchef lyder under skjutstationschef. Skjutstationschef kan även vara markörchef. Markörchef ansvarar för att markering sker på ett korrekt sätt och skall vara insatt i skjuthandbokens bestämmelser samt gällande säkerhetsbestämmelser.

Markörchef skall:

- tillse att samtliga kulhåll kritas och klistras efter det att målen markerats och resultatet antecknats
- vid behov reparera målen eller byta figurer
- dessutom kunna biträda skjutstationschefen med att
  - sköta draglinor för målspel
  - övervaka skyttarna
  - kontrollera utgångsställning
  - kommendera "AVBRYT" om så påkallas av säkerhetsskäl.

**K.8.1.8 Patrullchef**

Ej tillämpligt.

## K.9 Planläggning

### K.9.1 Skjutbanans mått

Målen skall placeras i rak linje, parallellt med skjutvallen. Målen skall vara justerade enligt gällande regler.

### K.9.2 Utrustning

Målmateriel ses över och erforderlig materiel anskaffas såsom:

- Förbandslåda
- Figurer
- Nummerlappar för figurer
- Täcklappar i erforderliga färger
- Kritor (helst fetkritor)
- Skjutkort
- Pärmar för skjutkort
- Förutsättningar
- Tolkar
- Tidtagarur
- Kontrollvikter och kontrollåda
- Märklappar för vapenkontroll
- Verktyg och tillbehör för reparation av målmateriel
- Skjuthandbok
- Förteckning RM/SM klass

Lokaler, eventuellt tält, anskaffas för

- tävlingsexpedition inklusive anmälan och jury
- vapenkontroll
- utspisning
- toaletter

Erforderliga parkeringsutrymmen rekognosceras och utmärks.

### K.9.3 Rekognoscering

Vid rekognoscering av bana skall banläggarens åtgärder i ordning vara:

- sök lämpligt markområde
- undersök om tillstånd kan erhållas från markägare
- studera om säkerhetskraven allmänt sett kan tillgodoses
- rekognoscera lämpliga skjutplatser med hänsyn till patrullernas förväntade storlek
- alternativa skjutplatser bör preliminärt rekognosceras (t.ex. med hänsyn till ändrade siktförhållanden)
- lämplig startplats väljs bland annat med hänsyn till parkeringsmöjligheter
- rekognoscera lämplig väg mellan stationerna
- sista skjutstationens plats väljs så att gångvägen till målet/startplatsen (parkeringsplatsen) inte blir för lång (såvida inte fordon kan ställas till förfogande)
- bestäm skjutplats och plats för målen varvid särskilt beaktas att målens bakgrund från de olika skjutplatserna är densamma och att målfronten är parallell med skjutplatserna
- bestäm hur manöverlinorna skall dras för att minska risken att de träffas
- gör upp anvisningar för röjning (efter markägarens tillstånd) och iordningställande av mål och stationsplatser i övrigt
- kontrollera säkerheten med hänsyn till kulfång och eventuella risker för rikoschett
- bestäm avspärningar och platser för förbudsskyltar
- undersök lämplig väg för transport av eventuella sjukdomsfall eller skadade.

### **K.9.3.1 Stafettävling**

För att det skall vara möjligt att följa tävlingen från start till mål är det önskvärt om start- och målplatsen samt skjutstationer och straffrundor är så belägna att de kan överblickas från läktare eller liknande publikplats.

Speaker bör finnas för information till publiken om ställningen under tävlingen.

### **K.9.4 Samlingsplats, transporter**

Vid startplatsen (samlingsplatsen) skall finnas lokaler för sekretariat och vapenkontroll samt toaletter. Det bör även finnas uppehållsplats för skyttarna samt plats för eventuell utspisning. Då så anses lämpligt kan transporter ordnas mellan samlingsplats före start och utgångspunkten för skjutning samt från målgång åter till samlingsplatsen.

### **K.9.5 Skidväg**

Bansträckningen skall vara tydligt utmärkt exempelvis med snitslar. Bansträckning skall vara så dragen att den inte till någon del ligger inom riskområdet.

### **K.9.6 Haltpåle**

Ej tillämpligt.

### **K.9.7 Skjutplatser**

Varje figurgrupp om fem (5) träffbrickor/prickar skall vara tydligt utmärkt med nummerskiva.

Motsvarande märkning skall finnas på den plats där skytten står vid skjutningen. Skjutplatsen skall vara tydligt utmärkt med gränser åt alla håll.

### **K.9.8 Målgrupper**

Ej tillämpligt.

### **K.9.9 Målsäkring**

Vid planläggning tas hänsyn till att tävlingen skall kunna genomföras även vid dåliga väderleksförhållanden. Regnskydd bör om möjligt finnas för figurerna.

Reservfigurer skall förvaras i plastsäckar eller dylikt. Fetkriter bör användas. Man bör vid regnväder vara beredd att byta figurerna oftare än annars. Det bör säkerställas att målautomatik fungerar även vid ihållande regn.

### **K.9.10 Patruller/Skjutlag**

Ej tillämpligt.

### **K.9.11 Tidsåtgång**

Startmellanrum bestäms av arrangören med hänsyn till terräng och skyttars förväntade tidsåtgång. Detta bör om möjligt kontrolleras genom förövning med skyttar på slinga. Vid större tävlingar bör möjlighet till snabb kommunikation finnas mellan stationerna och startplatsen så att ändring av starttiderna kan ske för att undvika irriterande köbildningar.

### **K.9.12 Starttider**

Starttider bör anslås vid startplatsen.

### **K.9.13 Upprop**

Upprop verkställs vid starten. Funktionär kontrollerar namnen och stryker dem som inte inställt sig. Kontroll verkställs att vapnen är försedda med vederbörlig markering efter vapenkontrollen. Angiven starttid skall vara samma som uppropstid, Följaktligen får arrangör inte påbjuda att skyttar skall samlas en viss tid innan starttiden, för transport till skjutområde. I sådana fall skall istället tiden för samling för transport anges som starttid.

### **K.9.14 Förutsättningar**

Ej tillämpligt.

---

## **K.10 Anvisningar för banläggning**

Ej tillämpligt.

---

# **Del L**

## **Springsskytte**

## **L.1 Grunder**

### **L.1.1 Springskytte**

är en kombination av löpning och skjutning mot anordnade mål. Skjutningen utförs individuellt. Tiden för förflyttningen är en del av tävlingen.

### **L.1.2 Tävlingsformer**

- Individuell tävling
- Lagtävling
- Stafettävling

### **L.1.3 Särskilda tekniska bestämmelser**

#### **L.1.3.1 Allmänt**

Tävlingarna kan genomföras med vapen i vapengrupp C och A.

## **L.2 Klassindelning**

### **L.2.1 Allmänt**

Ej tillämpligt.

### **L.2.2 Allmänna regler**

Skytt får tidigast efter fyllda 15 år börja skjuta med vapen i högst kaliber .22. Skytt får skjuta med grövre kaliber än .22 från och med det år han/hon fyller 18 år.

För att få delta i annan än föreningstävling skall skytten inneha Pistolskyttekortet.

### **L.2.3 Sammanslagning av klasser**

#### **L.2.3.1 Individuell tävling**

Kretstävling och kretsmästerskap samt nationella tävlingar.

Här har respektive kretsstyrelse möjlighet att besluta om minimideltagare i klasserna.

Om deltagarantalet i någon klass understiger fem (5) äger tävlingsledningen rätt att sammanslå åldersklasser med samma förutsättningar. Detta gäller ej D jun/H jun, D 15/H 15 och D 18/H 18.

#### **L.2.3.2 Stafettävling**

Kretstävling och kretsmästerskap samt nationella tävlingar.

Här har respektive kretsstyrelse möjlighet att besluta om minimideltagare i klasserna.

### **L.2.4 Handicapskjutning**

Ej tillämpligt.

### **L.2.5 Klass 1**

Ej tillämpligt.

### **L.2.6 Klass 2**

Ej tillämpligt.

### **L.2.7 Klass 3 (Riksmästarklass)**

Ej tillämpligt.

### **L.2.8 Juniorklass**

Ej tillämpligt.

### **L.2.9 Damklass**

Ej tillämpligt.

### **L.2.10 Veteranklasser (Vet Y och Vet Ä)**

Ej tillämpligt.

### **L.2.11 Ungdomsklasser**

Ej tillämpligt.

## L.2.12 Klassindelning i springskytte

### L.2.12.1 Individuell tävling

Individuell tävling vid svenskt mästerskap, landsdelsmästerskap och kretsmästerskap.

D jun/H jun 15 – 20 år

D 21/H 21 21 – 34 år

D 35/H 35 35 – 49 år

D 50/H 50 50 – 59 år

D 60/H 60 60 – 64 år

D 65/H 65 65 – 69 år

D 70/H 70 70 år >

Vid krets- eller nationell tävling äger arrangören rätt att även tävla med följande klasser:

D 15/H 15 15 – 17 år

D 18/H 18 18 – 20 år

Tävlande tillhör viss klass fr.o.m. respektive t.o.m. det år han/hon fyller angivet antal år. I inbjudan bör motsvarande födelseår anges.

Skyttar i klass D 65/H 65 och D 70/H 70 äger rätt att använda stödhand på samtliga skjutstationer.

### L.2.12.2 Stafettävling

Vid stafettävling vid svenskt mästerskap, landsdelsmästerskap och kretsmästerskap.

Klasserna dam/herrjunior 15 – 20 år, 2 deltagare per lag

Klasserna herrseniorer 21 – år, 3 deltagare per lag

Klasserna damseniorer 21 – år, 2 deltagare per lag

Klasserna dam/herrveteraner 50 – år, 2 deltagare per lag

Vid tävling om mästerskap skall de som ingår i lag representera samma förening. Äldre deltagare får inte delta i juniorklass. Vid få deltagare slås dam/herrjuniorer ihop till en klass. Ingen deltagare får delta mer än en sträcka i ett stafettlag.

Äldre deltagare får ingå i yngre lag, dock inte i juniorklass. I inbjudan bör motsvarande födelseår anges.

## **L.3 SM deltagande**

Skytt som äger rätt att skjuta springskytte äger även rätt att ställa upp på SM.

## L.4 Vapengrupper specifika bestämmelser

### L.4.1 Vapengrupp A

Grovkalibriga pistoler. Tjänstevapen och övriga grovkalibriga pistoler av tjänstevapenkaraktär. Skall kunna skjutas med mantlad ammunition. Den enskilde skytten är skyldig att förvissa sig om att hans ammunition uppfyller kraven.

Det åligger skytt att själv förvissa sig om att aktuellt vapen är hänförligt till A-vapen.

<b>Kaliber</b>	7,6-11,4 mm (.30-.45)
<b>Piplängd</b>	Avståndet mellan mynning och pipans bakplan inklusive patronläget: max 153 mm (6").
<b>Säkring</b>	Vapnet skall ha fungerande säkringsanordning enligt följande: Aktiv säkring: Manuellt påverkad med funktion att i säkrat läge spärra avfyringsmekanismen och/eller slagstiftet.
<b>Alt. a.</b>	
<b>Alt. b.</b>	Manuellt påverkad anordning som har avspännande funktion på hane eller slagstift. Passiv säkring: Anordning som utan aktiv åtgärd passivt spärrar avtryckare, slagstift eller annan del i avfyringsmekanismen och som kopplas bort när skytten greppar vapnet (greppsäkring) eller påverkar avtryckaren.
<b>Kolv</b>	Tumhylla och handstöd är inte tillåtna. Se Bild 6.
<b>Ammunition</b>	Ammunitionen skall ha en anslagsenergi av lägst 420 och högst 600 Joule mätt 2 meter framför mynningen. Ammunitionen skall skjutas i skyttens eget vapen. Undantag: För patron 7,65 Browning (32 ACP) gäller 150 Joule, för 9 mm kort (380 ACP) gäller 210 Joule och för 9 mm Browning long (9 mm m/07) gäller 285 Joule som lägsta anslagsenergi. Vapen/ammunition avsedda för .32 SWL, .32 magnum (.32 HR) och .38 special ingår ej oavsett kultyp. Svartkrutsladdad ammunition är ej tillåten.
<b>Avtryck</b>	Min 1360 g anbringat mitt på avtryckaren och parallellt med vapnets kärnlinje (pipan). Endast mekaniskt avfyringssystem är tillåtet.
<b>Pipvikt</b>	Är inte tillåten. Som pipvikt räknas inte yttre fäste på pipa för främre riktmedel (korn) eller fäste och styrning av rekylfjäder och rekylfjäderstång, om fästet väger mindre än 50 g och är en del av vapnets modellenliga utförande. T.ex: Neuhausen Long Sport eller Llama 87.



Bild 6: Mått vapengrupp A.

#### L.4.2 Vapengrupp B

Ej tillämpligt.

#### L.4.3 Vapengrupp C

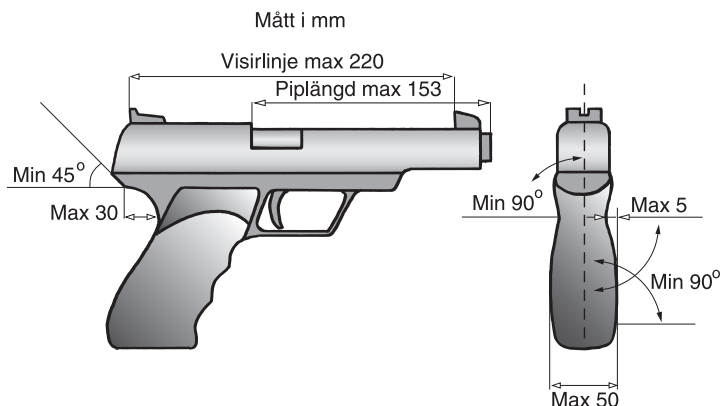
Finkalibriga pistoler och revolverar.

Observera att SPSF vapenbestämmelser inte alltid överensstämmer med ISSF!

<b>Kaliber</b>	5,6 mm, .22.
<b>Piplängd</b>	Avståndet mellan mynning och pipans bakplan inklusive patronläget: max 153 mm (6"). För revolver gäller. Avståndet mellan mynning och pipans bakplan exklusive trumman (kammарstycket): max 153 mm (6").
<b>Pipvikt</b>	Är tillåten om den är fast monterad.
<b>Säkring</b>	Inget krav på säkringsanordning.
<b>Kolv</b>	Se Bild 7.
<b>Ammunition</b>	Endast kantantänd patron .22 long rifle (22LR) med omantlad blykula.
<b>Avtryck</b>	Min 1000 g anbringat mitt på avtryckaren och parallellt med vapnets kärnlinje (pipan). För revolver gäller att trycket skall hålla både i singel och dubbelaction.



Bild 7: Mått i vapengrupp C.

#### L.4.4 Vapengrupp R

Ej tillämpligt.

## L.5 Utrustning

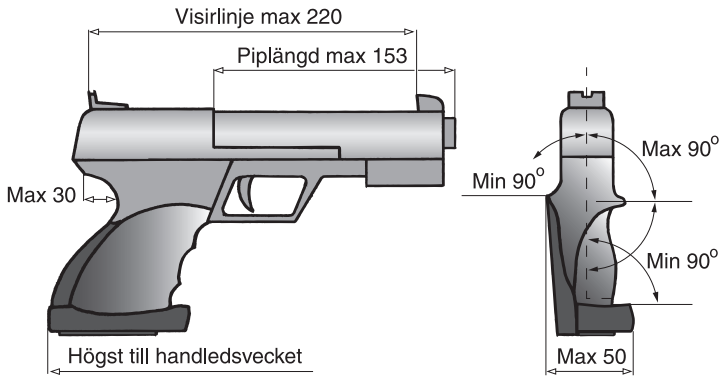
Skytt skall medföra all sin utrustning under hela tävlingen. Utanför markerad skjutplats skall vapnet bäras i någon form av hölster/väska. Säkerhetspropp/bricka skall vara isatt.

Glasögon får användas. Bländarskiva får användas.

Vid tävling får skyggglapp användas. Vid träning får skyggglapp användas endast under förutsättning att riskområdet i sida är övervakat.

Skärm eller brätte på huvudbonad eller solskärm får inte vara längre än 10 cm. Skytemössa med fällbara skärmdelar får användas.

Samtliga funktionärer och åskådare inom 25 m från eller i samma rum som skjutplats skall använda hörselskydd.

Skjuthandske, avsedd att skydda handen, får användas under förutsättning att den inte har någon stödjande funktion.

## L.6 Genomförande

Detaljerna för genomförandet av en springskyttetävling kan variera med hänsyn till tävlingens omfattning och betydelse. Det väsentliga är att formerna för tävlingens genomförande är delgivna och klara för alla skyttar före tävlingens påbörjande.

I inbjudan till tävlingen skall framgå vilket skjutavstånd som gäller samt vilken typ av mål som kommer att användas.

### L.6.1 Omfattning

Springskytte består i regel av löpning fördelat på sju (7) varv, med skjutning efter de sex (6) första varven och avslutning med spurtvarv. Vid varje skjutstation skjuts fem (5) skott. Skjutningen genomförs mot av Förbundet godkända mål.

#### L.6.1.1 Individuell tävling

Löpning på bra underlag i medelsvår terräng. Skjutningen genomförs mot av Förbundet godkända mål. Vid varje station skjuts fem (5) skott.

Vid krets- och nationella tävlingar kan kortare banor förekomma för klasserna D 15, D 18, H 15 och H 18.

Klasserna dam/herr junior, dam/herr 21-60 löpning 5-6 km fördelat på 6-7 varv. Skjutställning varannan stående / varannan stående utan stödhand. Klasserna dam/herr 65-70 löpning 3,5-4 km fördelat på 6-7 varv. Skjutställning stående.

##### L.6.1.1.1 Start

Sker individuellt med mellanrum som bestäms av arrangören.

##### L.6.1.1.2 Skjutning

Sker vid skjutstationer mot mål som är godkända av Förbundet. Tiden för skjutningen ingår i löpmomentet.

#### L.6.1.2 Lagtävling

Mellan föreningarnas namneligen föranmälda lag, där deltagarna i laget får anmälas oavsett åldersklass under förutsättning att de tävlar med samma förutsättningar på samma bana.

Herr junior, herr 21-60 tävlar i tremannalag, dam junior, dam 21-60, dam/herr 65-70 tävlar i tvåmannalag. Samtliga deltagare som springer långa sträckan får ingå i tremannalag. Lagsammansättningen skall anmälas senast 30 minuter före start.

#### L.6.1.3 Stafettävling

##### L.6.1.3.1 Stafettävling

Vid stafettävling skall alltid fallmål användas, dessa skall stå i våg. Varje målgrupp innehåller 5 fallmål. Skjutning på två stationer per sträcka. Stödhand tillåten. Tiden för skjutningen ingår i löpmomentet.

På skjutplatsen: Först läggs 3 extraskott i "låda", därefter fylls 5 patroner på i tomt magasin. Efter avlossade 5 skott, om samtliga fallmål inte fallit, fylls 1 extraskott på i taget, skjuts tills alla fallmål fallit alt extraskotten är slut.

För varje fallmål som inte fallit löps en straffrunda. Straffrundan är ca 60 meter lång. För klassindelning och antal deltagare per lag, se L.2.12.2. Arrangör kan medge start i mer än ett stafettlag förutsatt att starterna sker i olika klasser.

Löpning sammanlagt 1 000–1 100 m fördelat på två eller tre varv.

##### L.6.1.3.2 Start

Vid stafettävling tillämpas gemensam start.

**L.6.2 Kommandoord**

<b>Kommandoord</b>	Anvisning
<b>3 – 2 – 1 – START alt. akustisk signal</b>	När skytt intagit startposition
<b>VISITATION!</b>	Kontrollen utförs. Revolver skall kontrolleras med uttagen bricka.

**L.6.2.1 Laddningsförfarande**

Påfyllning av magasin, urtagning av proppen och laddning får ske först när den tävlande intagit anvisad skjutplats. Magasin får inte införas i vapnet igen efter att patron ur gjorts, förrän nästa skjutplats intagits.

Vapnet skall proppas innan skjutplatsen lämnas. Tävlade ska själv förvissa sig om att vapnet är tomt efter varje skjutning.

Efter målgång skall tomt vapen (proppat) och magasin uppvisas för kontroll.

Brott mot reglerna om laddningsförfarande medför påföljd i form av ett tidstillägg motsvarande en (1) skjutpoäng. Påföljden skall meddelas direkt på plats av skjutstationschefen.

**L.6.3 Skjutställning**

Stående alternativt stående utan stödhand.

**L.6.3.1.1 Påföljd**

Om skytt uppenbart använt otillbörligt stöd medför detta påföljd i form av ett tidstillägg motsvarande en (1) skjutpoäng för varje skott som avlossats med otillbörligt stöd. Påföljden ska meddelas direkt på plats av skjutstationschefen.

Skjutstationschef eller medhjälpare ska med lätthet kunna se att skytten nyttjat otillåtet stöd.

**L.6.4 Antal skott per serie**

Vid varje skjutstation skjuts fem (5) skott på av förbundet godkända mål.

**L.6.5 Tid per serie**

Ej tillämpligt.

**L.6.6 Förberedelse, provskott/visning av mål****L.6.6.1 Inskjutning**

De tävlande skall innan första start ges möjlighet att skjuta in sina vapen under 30 minuter mot både papp o fallmål, samma modell som tävlingsmålen.

Skjutningen skall vara avslutad senast 20 minuter före första start. Funktionär på stationen fördelar målen.

**L.6.7 För tidiga/sena skott**

Ej tillämpligt.

### **L.6.8 Vapenfel och eldavrött**

Skytt har rätt att åtgärda eldavrött oavsett orsak. Klickad patron får ersättas, och skall uppvisas för funktionär innan man lämnar skjutstationen.

Skulle vapnet under pågående skjutning bli helautomatiskt (spruta) skall skytten utan order omedelbart avbryta skjutningen och göra patron ur. Skjutning med vapnet får därefter inte ske förrän skjutledare och/eller vapenkontrollant förklarar att vapnet ånyo är funktionsdugligt.

### **L.6.9 Fel på målanordning, felaktigt målspe**

Vid fel på mål och/eller målanordning eller felaktigt målspe anbefalls omskjutning för skytten.

I de fall då funktionär gjort sådant fel så att skytten störs anbefalls omskjutning för skytten. Stationschefen avgör om skäl för omskjutning föreligger.

Omskjutning görs även då skjutledare av säkerhetsskäl eller av annan orsak avbrutit skjutningen. Tid för omskjutning räknas av från skuttiden

### **L.6.10 Markering inklusive kikarmarkering**

#### **L.6.10.1 Allmänt**

Skytt skall av funktionär få klara och tydliga besked om antalet bommade träffbrickor (antal straffrundor) innan han/hon påbörjar straffrundorna.

Den tävlande skall själv räkna antalet straffrundor. Lagledare eller annan ledare får hjälpa den tävlande att räkna antal straffrundor.

Arrangören skall räkna och protokollföra samtliga tävlandes straffrundor. Detta skall sedan kontrolleras mot skjutstationsprotokollen.

Om det vid denna kontroll framkommer att någon tävlande gjort för få straffrundor sker en straffbelastning motsvarande 2 minuters löptid för varje utebliven straffrunda.

Om skytt utan eget förvållande tvingas vänta vid skjutstationen skall väntetiden dras bort från löptiden. Sådant avdrag skall noteras av skjutstationschef.

#### **L.6.10.2 Markering**

Endast träffbrickor som stannar i nedfållt läge räknas som träff.

#### **L.6.10.3 Fel antal skott**

Skott på fel tavla eller figur räknas som bomskott.

Om det utan skyttens förvållande finns för många träff på egen tavla eller figur och man inte genom kulhållets utseende kan avgöra vilken träff som härrör från annan skytt, äger skytten som sitt resultat tillgodogöra sig de bästa träffarna, dock högst det antal som motsvarar det egna skottantalet vid serien eller skjutstationen ifråga.

#### **L.6.10.3.1 Påföljd**

Har skytt av misstag skjutit för många skott, skall han omedelbart göra anmälan om detta till skjutledaren (stationschefen), varvid motsvarande antal träff av högsta värde för skytten skall avdras.

#### **L.6.10.4 Tolkar och tolkning**

Eventuell tolkning skall ske i skytts närvaro.

Kulhålstolk används dels för att fastställa om ett kulhål tangerat tavelrings eller figurs ytterkontur, dels för att utvärdera om mer än en kula gått igenom samma kulhål. Förbundets banskyttefolk såväl som Svenska Skyttesportförbundets (SvSF) tolkar får användas.

Vid en och samma tävling skall tolkar av samma typ användas.

För 5-prickstavlan räknas hela prickerna på 110 mm.

Förutom ovanstående tolkar kan annan utrustning användas för att bestämma valören på en träff. Dessa skall vara godkända av annan pistolskytteorganisation och förutsätter att användaren är insatt i hur dessa används. Som exempel på dessa är sådant som kan återskapa sönderskjutna linjer samt även långhåls- och dubbelhålstolkar.

## L.6.11 Resultatberäkning

### L.6.11.1 Individuell Tävling

Tävlandes sluttid utgörs av summan av löptid och skjutpoäng. Vid tävling i springsskytte ska resultatet anges i tid. Löptiden anges i minuter och överskridande sekunder som decimaler.

Varje skjutpoäng ger en (1) minuts tillägg eller straffrunda.

#### L.6.11.1.1 Löptiden

Erhålls som minuter och överskjutande sekunder som decimaler. Tiden räknas från start till mål.

#### L.6.11.1.2 Skjutpoäng erhålls enligt nedanstående tabell

Mål	Träff inom ring	Skjutpoäng
Gamla olympiska skidskyttetavlan	1 och 2	0
	3	1
	4	2
	utanför ring	3
5-prickstavlan märkestagning	Ej träffad prick eller prick som ej fallit	2
5-prickstavlan	Ej träffad prick	1

#### L.6.11.1.3 Placering

Tävlande som erhåller lägsta sluttiden är segrare i respektive klass.

### L.6.11.2 Lagtävling

Lagresultatet utgörs av lagmedlemmarnas individuella slutresultat enligt L.6.11.1.

### L.6.11.3 Stafettävling

Tiden räknas från start till målgång.

Skjutresultatet läggs till som straffrundor enligt regler för genomförande av stafettävling.

Det lag som kommer först i mål är segrare.

### L.6.11.4 Särskiljning

#### L.6.11.4.1 Individuell Tävling

Vid lika sluttid går den tävlande med bästa skjutresultatet före. Vid lika träffantal räknas största antalet träff på sista skjutstationen, näst sista o.s.v.

**L.6.11.4.2 Lagtävling**

Vid lika sammanlagd sluttid går laget med bästa sammanlagda skjutresultatet före.  
Vid lika träffantal räknas största antalet sammanlagda träff på sista skjutstationen,  
näst sista o.s.v.

**L.6.11.5 Särskjutning**

Ej tillämpligt.

## L.7 Mål

### L.7.1 Allmänt

Endast av Förbundet godkända mål får användas.

#### L.7.1.1 Gamla olympiska skidskyttetavlan grovkaliber

Ring 1	125 mm	Ring 3	350 mm
Ring 2	250 mm	Ring 4	450 mm

Svart färg, ringarna 1-3



Bild 25: Gamla olympiska skidskyttetavlan.

### L.7.1.2 Olympiska skidskyttemål finkaliber

#### L.7.1.2.1 Tryckt 5-prickstavla

- 5 tavelbilder i rad.
- Ringdiameter 1 40 mm
- Ringdiameter 2 110 mm
- Svart färg: samtliga ringar.

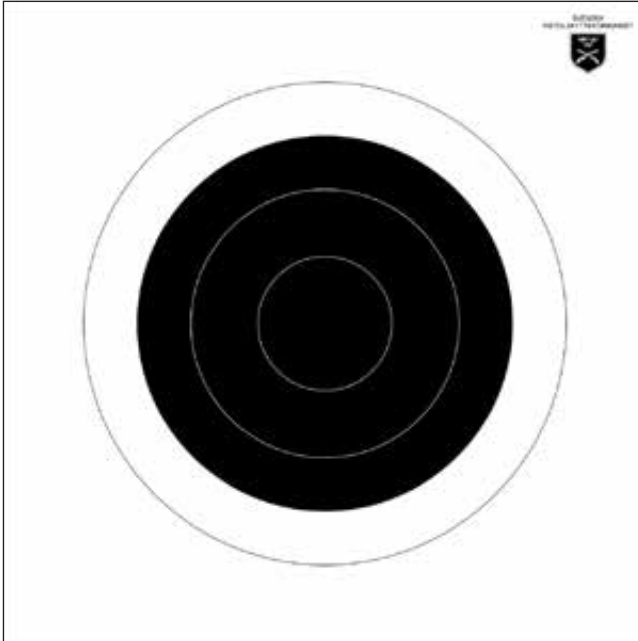

Bild 26: Skidskyttemål

#### L.7.1.2.2 Fallmål

Två typer av mål får användas. Båda målen motsvarar ovanstående femprickstavla.

Fallmål godkända för olympiskt skidskytte

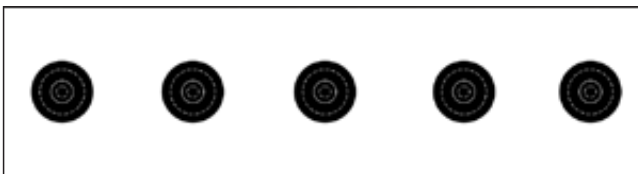
Fem (5) riktprickar med öppningsdiameter 115 mm

Fallmål utan täckskiva, endast träffbrickor

Fem (5) träffbrickor med en diameter av 110 mm ( $\pm 1,0$  mm)



Bild 27: Fallmål

#### L.7.2 Målrekommendationer

Ej tillämpligt.

#### L.7.3 Skjuttid, skjutavstånd

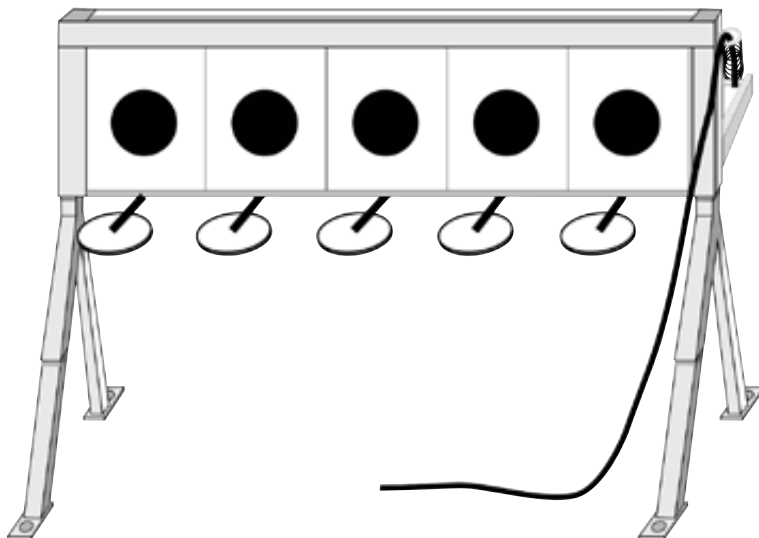
##### L.7.3.1 Individuell tävling

5 pricksmål 17,5 m, olympiska skidskyttetavlan 25 m.

## L.8 Funktionärernas ansvar och uppgifter

### L.8.1 Tävlingsfunktionärer

#### L.8.1.1 Allmänt

#### L.8.1.2 Tävlingsledare springskytte

Tävlingsledaren har det övergripande ansvaret för tävlingsplanering, organisation och genomförande av tävlingen.

Tävlingsledaren ansvarar för:

- att säkerhetsbestämmelserna följs
- att skriftliga instruktioner upprättas för skjutstationschefer och markörchefer
- att utse skjutstationschefer
- att utse banläggare
- att utse tävlingsexpedition, ansvar för anmälan och resultat
- att utse prisansvarig
- att utse vapenkontrollanter
- att utse tävlingsjury (3 personer)
- att utse ammunitionskontrollant (i förekommande fall)
- att ordna tydlig snitsling av springspår
- att i god tid kontrollera anordningarna på skjutstationerna
- att vid behov låta sätta ut säkerhetsposter försedda med skriftlig instruktion att låta upprätta startlista
- att efter skjutning låta städa skjutterrängen
- att kontrollera eventuella skador som kan ha uppstått i skjutterrängen samt reglera dessa
- att anordna sjukvårdsberedskap
- att ordna avlysning, skjutvarning och avstängning enligt bland annat Säk B Civilt skytte
- att utse säkerhetsansvarig.

#### L.8.1.3 Säkerhetsansvarig

Säkerhetsansvarig skall före tävling personligen kontrollera samtliga skjutstationer och löpvägen från säkerhetssynpunkt i enlighet med SHB B.2.

#### L.8.1.4 Banläggare

Banläggaren lyder under tävlingsledaren.

Banläggarens uppgift är att med stöd av bestämmelserna i detta reglemente skapa en varierande löpbana och skapa bra platser för skjutstationer.

Bestämmelser och anvisningar skall följas.

Banläggaren ansvarar för att:

- rekognoscera den tilltänkta skjutterrängen
- välja platser för skjutstationer
- beräkna riskområden för skjutstationer i enlighet med Säk B Civilt Skytte, och med dessa som grund bestämma springspår samt föreslå tävlingsledaren erforderliga avlysningar och andra säkerhetsåtgärder
- beräkna materielbehovet för tävlingen (målmateriel, virke, skyltar etc.) så att detta kan anskaffas i tid
- identifiera behov av renovering av fasta målanordningar, röjning, markarbeten etc. och anmäla behovet i tid till tävlingsledaren upprätta målförutsättning/ tävlings PM
- till stationschefer överlämna underlag (förutsättning, skisser etc.) och försäkra sig om att denne förstått uppgiften
- springstig markeras tydligt, exempelvis med snitslar

- att draglinor förläggs så att de ej blir synliga mot någon målgrupp eller något mål när de sträcks
- att målgrupperna alltid är parallellt placerade mot skjutplatsen
- att vid behov sätta ut säkerhetsposter försedda med skriftlig instruktion.

#### L.8.1.5 Banbesiktning

Tävlingsledaren/banläggaren skall före tävling personligen kontrollera samtliga skjutstationer med hänsyn till skjutplatser, skjutavstånd, målspel, målens bakgrund, springspår, märkning, anslag o.s.v.

De funktionärer som skall ha hand om respektive station bör då vara närvarande.

#### L.8.1.6 Skjutstationschef/Skjutledare

Skjutledaren är ansvarig för säkerheten på skjutplatsen och skjutningens genomförande.

Skjutledare skall överenskomma med den som anbefallt skjutningen att erforderliga avlysningar, varnings- och avstängningsåtgärder vidtagits.

Denne skall vara väl insatt i gällande säkerhetsbestämmelser. Skjutledaren är närmast ansvarig för att tävlingsledningens instruktioner följs och att skjutning genomförs i enlighet med säkerhetsbestämmelserna i SHB och SäkB. I god tid skall han därför undersöka och avhjälpa eventuella bristfälligheter på skjutbaneanläggningar, kulfång eller andra skyddsanordningar, som kan innebära risker.

Skjutledare skall före skjutningens början meddela närvarande åskådare erforderliga säkerhetsbestämmelser.

Skjutledaren kontrollerar (låter kontrollera) under skjutning att:

- banan är fri
- skyttarna åtlyder givna kommandon
- skyttarna hanterar vapnen korrekt och att de i övrigt följer gällande regler.
- skyttar, åskådare och funktionärer uppehåller sig på anvisade platser
- säkerheten i övrigt under hela skjutningen övervakas

Skjutstationschef lyder under tävlingsledaren. Skjutstationschef är skjutledare på stationen. Han skall kontinuerligt övervaka säkerheten på skjutplatsen och skyndsamt till tävlingsledaren rapportera uppkommen säkerhetsrisk. Vid behov Avbryter han skjutningen på stationen.

Skjutstationschef har ansvaret för planering och organisation samt tävlingens genomförande på den egna skjutstationen.

Skjutstationschef skall vara väl insatt i de bestämmelser och anvisningar som utfärdats av tävlingsledare och banläggare.

Skjutstationschefen svarar för att anordningar och målspel fungerar. Skjutstationschef ansvarar för att:

- samtliga mål ställs upp så att de syns lika bra under hela tävlingen
- att draglina till fallmål är korrekt fastsatt i fallmålets ställning
- skjutplatserna är tydligt utmärkta
- övriga funktionärer på stationen är väl insatta i sina uppgifter
- vid behov anvisa särskild plats för åskådare
- tillämpliga bestämmelser efterföljs.
- genomföra skjutmomentet i enlighet med aktuella bestämmelser, förutsättningar och/eller skriftlig instruktion
- om verksamheten avbryts innan skjutmomentet är avslutat kommenderas "Avbryt" samt därefter "Patron ur". "Patron ur" skall kontrolleras.
- se till att funktionärer eller skyttar aldrig vistas oskyddade framför laddade vapen
- anteckna skjutresultatet
- anteckna eventuella anmärkningar såsom omskjutning, utdelade varningar brott mot tävlingsbestämmelser m.m.

- om anmärkning (protest) görs, anteckna detta på skjutkortet och bekräfta med signatur.
- när markering är klar, ange antal straffrundor
- vid fallmål skall antalet nedskjutna fallmål skrivas upp före målen återställs

#### **L.8.1.6.1 Skjutledare, alternativ**

Ej tillämpligt.

#### **L.8.1.7 Markörchef**

Markörchef lyder under skjutstationschef. Skjutstationschef kan även vara markörchef.

Markörchef ansvarar för att markering sker på ett korrekt sätt och skall vara insatt i skjuthandbokens bestämmelser samt gällande säkerhetsbestämmelser.

Markörchef skall:

- tillse att samtliga kulhåll kritas och klistras efter det att målen markerats och resultatet antecknats
- vid behov reparera målen eller byta figurer
- dessutom kunna biträda skjutstationschefen med att
  - sköta draglinor för målspel
  - övervaka skyttarna
  - kontrollera utgångsställning
  - kommendera "AVBRYT" om så påkallas av säkerhetsskäl.

#### **L.8.1.8 Patrullchef**

Ej tillämpligt.

## L.9 Planläggning

### L.9.1 Skjutbanans mått

Målen skall placeras i rak linje, parallellt med skjutvallen. Målen skall vara justerade enligt gällande regler.

### L.9.2 Utrustning

Målmateriel ses över och erforderlig materiel anskaffas såsom:

- Förbandslåda
- Figurer
- Nummerlappar för figurer
- Täcklappar i erforderliga färger
- Kritor (helst fetkritor)
- Skjutkort
- Pärmar för skjutkort
- Förutsättningar
- Tolkar
- Tidtagarur
- Kontrollvikter och kontrollåda
- Märklappar för vapenkontroll
- Verktyg och tillbehör för reparation av målmateriel
- Skjuthandbok
- Förteckning RM/SM klass

Lokaler, eventuellt tält, anskaffas för

- tävlingsexpedition inklusive anmälan och jury
- vapenkontroll
- utspisning
- toaletter

Erforderliga parkeringsutrymmen rekognosceras och utmärks.

### L.9.3 Rekognoscering

Vid rekognoscering av bana skall banläggarens åtgärder i ordning vara:

- sök lämpligt markområde
- undersök om tillstånd kan erhållas från markägare
- studera om säkerhetskraven allmänt sett kan tillgodoses
- rekognoscera lämpliga skjutplatser med hänsyn till patrullernas förväntade storlek
- alternativa skjutplatser bör preliminärt rekognosceras (t.ex. med hänsyn till ändrade siktförhållanden)
- lämplig startplats väljs bland annat med hänsyn till parkeringsmöjligheter
- rekognoscera lämplig väg mellan stationerna
- sista skjutstationens plats väljs så att gångvägen till målet/startplatsen (parkeringsplatsen) inte blir för lång (såvida inte fordon kan ställas till förfogande)
- fastställ i princip målanordningarnas utseende
- bestäm hur manöverlinorna skall dras för att minska risken att de träffas
- gör upp anvisningar för röjning (efter markägarens tillstånd) och iordningställande
- av mål och stationsplatser i övrigt
- kontrollera säkerheten med hänsyn till kulfång och eventuella risker för rikoschett
- bestäm avspärrningar och platser för förbudsskyltar
- undersök lämplig väg för transport av eventuella sjukdomsfall eller skadade.

**L.9.3.1 Stafettävling**

För att det skall vara möjligt att följa tävlingen från start till mål är det önskvärt om start- och målplatsen samt skjutstationer och straffrundor är så belägna att de kan överblickas från läktare eller liknande publikplats.

Speaker bör finnas för information till publiken om ställningen under tävlingen.

**L.9.4 Samlingsplats, transporter**

Vid startplatsen (samlingsplatsen) skall finnas lokaler för sekretariat och vapenkontroll samt toaletter. Det bör även finnas uppehållsplats för skyttarna samt plats för eventuell utspisning. Då så anses lämpligt kan transporter ordnas mellan samlingsplats före start och utgångspunkten för skjutning samt från målgång åter till samlingsplatsen.

**L.9.5 Löpväg**

Bansträckningen skall vara tydligt utmärkt exempelvis med snitslar. Bansträckning skall vara så dragen att den inte till någon del ligger inom riskområdet.

**L.9.6 Haltpåle**

Ej tillämpligt.

**L.9.7 Skjutplatser**

Varje figurgrupp om fem (5) träffbrickor/prickar skall vara tydligt utmärkt med nummer-skiva. Motsvarande märkning skall finnas på den plats där skytten står vid skjutningen.

Skjutplatsen skall vara tydligt utmärkt med gränser åt alla håll.

**L.9.8 Målgrupper**

Ej tillämpligt.

**L.9.9 Målsäkring**

Vid planläggning tas hänsyn till att tävlingen skall kunna genomföras även vid dåliga väderleksförhållanden. Regnskydd bör om möjligt finnas för figurerna.

Reservfigurer skall förvaras i platsäckar eller dylikt. Fetkriter bör användas. Man bör vid regnväder vara beredd att byta figurerna oftare än annars. Det bör säkerställas att målautomatik fungerar även vid ihållande regn.

**L.9.10 Patruller/Skjutlag**

Ej tillämpligt

**L.9.11 Tidsåtgång**

Startmellanrum bestäms av arrangören med hänsyn till terräng och skyttars förväntade tidsåtgång. Detta bör om möjligt kontrolleras genom förövning med skyttar på slinga.

Vid större tävlingar bör möjlighet till snabb kommunikation finnas mellan stationerna och startplatsen så att ändring av starttiderna kan ske för att undvika irriterande köbildningar.

**L.9.12 Starttider**

Starttider bör anslås vid startplatsen.

### **L.9.13 Upprop**

Upprop verkställs vid starten. Funktionär kontrollerar namnen och stryker dem som inte inställt sig. Kontroll verkställs att vapnen är försedda med vederbörlig markering efter vapenkontrollen. Angiven starttid skall vara samma som uppropstid, Följaktligen får arrangör inte påbjuda att skyttar skall samlas en viss tid innan starttiden, för transport till skjutområde. I sådana fall skall istället tiden för samling för transport anges som starttid.

### **L.9.14 Förutsättningar**

Ej tillämpligt.

## **L.10 Anvisningar för banläggning**

Ej tillämpligt.



---

# **Del M**

## **Luftpistolskytte**

## **M.1 Grunder**

### **M.1.1 Luftpistolskjutning**

är precisionsskjutning med luft- eller kolsyrepestol mot luftpistolstavla på 10 m avstånd.

### **M.1.2 Tävlingsformer**

Ej tillämpligt.

### **M.1.3 Särskilda tekniska bestämmelser**

Vid användning av elektroniska tavlor gäller Svenska Skyttesportförbundets regler för dessa i tillämpliga delar.

## M.2 Klassindelning

### M.2.1 Allmänt

Klassindelning i luftpistolskjutning enligt skyttens klass i precisionsskjutning.

### M.2.2 Allmänna regler

Klassindelningen baseras på skyttarnas kompetens. För juniorer, damer och vetera-  
ner gäller därutöver särskilda regler (ålder och kön).

För att få delta i tävling (utomföreningstävling) skall skytten från och med 15 års ålder  
inneha Pistolskyttekort.

Placering i klass 3 (riksmästarklass) sker enligt nedan.

Klassificering av skyttar sker vid inskrivning i förening och vid årsskifte.

Föreningen skall klarlägga medlemmarnas klasstillhörighet och underrätta dem om  
detta.

### M.2.3 Sammanslagning av klasser

Ej tillämpligt.

### M.2.4 Handicapskjutning

Ej tillämpligt.

### M.2.5 Klass 1

År 1 är det år som skytten är nybörjare och uppfyller fordringarna för bronsmärket,  
tar pistolskyttekort m.m.

År 2 är skytten bronsmärkesskytt och uppfyller fordringarna för silvermärket. År 3 är  
skytten silvermärkesskytt och uppfyller fordringarna för guldmärket. År 4 är skytten  
normalt guldmärkesskytt (klass 2).

Detta är den kortaste tid enligt nuvarande bestämmelser för en skytt att bli klass 2  
skytt. Tre år bedöms också vara en rimlig längsta tid att vara kvar i klass 1. Den som  
inte klarar fordringarna för guldmärket kan dock kvarstå i klass 1 längre tid.

I klass 1 ingår nybörjarskyttar skyttar utan märke (1u), bronskyttar (1b) och silver-  
skyttar (1s) enligt följande:

Skytt som under innevarande år erövat bronsmärket och genomgått föreskriven  
utbildning för Pistolskyttekortet (klass 1u nybörjarskytt).

Skytt som ett tidigare kalenderår uppfyllt fordringarna för pistolskyttemärket i brons  
(klass 1 b bronskytt).

Skytt som ett tidigare kalenderår uppfyllt fordringarna för pistolskyttemärket i silver  
(klass 1s silverskytt)

Om skytten frivilligt vill tävla i klass 2 innan 3 år och denne uppfyllt guldmärkesford-  
ringarna är detta möjligt om föreningen också bedömer det lämpligt.

Klass 1 skytt som uppfyllt kraven kan frivilligt flyttas upp till klass 3. Beslutet fattas  
av skytten i samverkan med föreningen senast vid årets ingång. Väljs klass 3 skall  
skytten tillhöra denna klass hela året (på alla tävlingar) och rapporteras som riks-  
mästare. Sådan skytt kan sedan inte återgå till klass 1.

Klassen benämns L 1 Observera!

- att endast en märkesvärld kan erövas per år
- skytt som erövat guldmärket flyttas upp till klass 2.

### **M.2.6 Klass 2**

I klass 2 ingår:

- Skytt som under ett tidigare kalenderår som silverskytt (se klass 1 ovan) uppfyllt fordringarna för pistolskyttemärket i guld.
- Guldmärkesskytt som ej uppfyllt fordringarna för klass 3. Klassen benämns L 2.

### **M.2.7 Klass 3 (Riksmästarklass)**

- I klass 3 riksmästarklass i luftpistol ingår guldmärkesskytt som under närmast föregående år uppfyllt minst ett av nedanstående krav:
- Vid rikstävling, nationell-, landsdels- eller kretstävling i precisionsskjutning nått resultat lika med fordringarna för en standardmedalj i silver, samt vid ytterligare en tävling, en standardmedalj i brons eller silver.
- Vid rikstävling, nationell-, landsdels- eller kretstävling i precisionsskjutning nått resultat lika med fordringarna för tre standardmedaljer i brons.
- Vid SM i precisionsskjutning nått resultat lika med fordringarna för en standardmedalj i brons. Detta kvalifikationskrav gäller endast resultat uppnådda i öppen klass, inte i dam-, junior- eller veteranklasserna.

Klassen benämns L 3.

### **M.2.8 Juniorklass**

Ej tillämpligt.

### **M.2.9 Damklass**

- Att delta i damklass är frivilligt.
- Klasstillhörighet enligt kompetens. Klasserna benämns Dam L1, Dam L2 och Dam L3.

Dam, som under kalenderåret fyller 60 år eller mer, äger rätt att tävla i veteranklass.

### **M.2.10 Veteranklasser (Vet Y och Vet Ä)**

- Att delta i veteranklass är frivilligt.
- Veteranklass kan bestå av såväl herrar som damer.

I klass Vet Y ingår skytt som under kalenderåret fyller 60 år eller mer. I klass Vet Ä ingår skytt som under kalenderåret fyller 70 år eller mer.

## M.2.11 Ungdomsklasser

Vid luftpistolstävling kan följande klasser förekomma. SvSF har Lp 11 som lägsta klass:

<b>Lp 9</b>	Skytt som under året fyller högst 9 år
<b>Lp 11</b>	Skytt som under året fyller högst 11 år
<b>Lp 13</b>	Skytt som under året fyller högst 13 år
<b>Lp 14</b>	Skytt som under året fyller högst 14 år
<b>Lp 16</b>	Skytt som under året fyller högst 16 år
<b>Lp 18</b>	Skytt som under året fyller högst 18 år
<b>Lp 21</b>	Skytt som under året fyller högst 21 år
<b>Lp 25</b>	Skytt som under året fyller högst 25 år

Klasserna Lp 9 – LP 13 är mixade klasser skjutställning sittande med stöd.

Klasserna LP 14 – LP 20 klasser pojkar och flickor skjutställning stående utan stöd.

Klass LP 25 mixad klass skjutställning stående utan stöd.

Vid ungdomsskytte med luftpistol gäller särskilda regler. Klass bestäms av vad skytten fyller under det år som säsongen inleds. Klassning sker på hösten och skytt behåller klassning hela säsongen.

Svenska Ungdomscupen (f.d. 80iaden) har egen klassindelning.

## **M.3 SM deltagande**

Ej tillämpligt.

## M.4 Vapengrupper specifika bestämmelser

### M.4.1 Vapengrupp A

Ej tillämpligt.

### M.4.2 Vapengrupp B

Ej tillämpligt.

### M.4.3 Vapengrupp C

Ej tillämpligt.

### M.4.4 Vapengrupp R

Ej tillämpligt.

### M.4.5 Vapengrupp M

Ej tillämpligt.

### M.4.6 Vapengrupp L

Överensstämmer med internationella regler: ISSF Air Pistol (SvSF Luftpistol).

<b>Kaliber</b>	4,5 mm (.177)
<b>Säkring</b>	Inget krav på säkringsanordning.
<b>Kolv</b>	Ingen del av kolven, stommen eller tillbehör får på något sätt beröra handleden. Underhandsstödet får inte understiga 90 grader i vinkel mot kolven. Detta gäller för underhandsstödet framför och bakom kolven samt på sidorna. All uppåtvänd kurvatur på underhandsstöd och/ eller tumhylla och/eller nedåtvänd kurvatur på motsatt sidan av tumhyllan är förbjuden. Tumhyllan måste tillåta fri rörelse uppåt för tummen. Kolven får inte innesluta handen. Krökta/böjda ytor på kolven och/ eller stommen inklusive underhandsstöd och/eller tumhyllan i pistolens längdriktning är tillåtna.
<b>Vikt</b>	Max 1500 g (inklusive eventuell pipvikt)
<b>Pipvikt</b>	Är tillåten om den är fast monterad.
<b>Ammunition</b>	Kulor av valfri form tillverkade av bly eller annat mjukt material med en maximal diameter av 4,5 mm (kal .177) är tillåtna.
<b>Avtryck</b>	Min 500 g anbringat mitt på avtryckaren och parallellt med vapnets kärnlinje (pipan).
<b>Vapendimensioner</b>	Vapnet skall rymmas i en rektangulär låda med innermått 420 x 200 x 50 mm. Tillverknings tolerans +1,0/-0,0 mm.
<b>Riktmedel</b>	Endast öppna riktmedel är tillåtna. Alla riktningsanordningar som programmerats att påverka avfyringsmekanismen är förbjudna.
<b>Framdrivnings-system</b>	Fjäder, CO <sub>2</sub> eller komprimerad luft.

## **M.5 Utrustning**

Glasögon får användas. Bländarskiva får användas.

Vid tävling får skyggglapp användas. Vid träning får skyggglapp användas endast under förutsättning att riskområdet i sida är övervakat.

Skärm eller brätte på huvudbonad eller solskärm får inte vara längre än 10 cm.

Skyttmössa med fällbara skärmdelar får användas.

Hörselskydd skall användas.

Skjuthandske, avsedd att skydda handen, får användas under förutsättning att den inte har någon stödjande funktion.

## M.6 Genomförande

Detaljerna för genomförandet av en tävling i luftpistol kan variera med hänsyn till tävlingens omfattning och betydelse. Det väsentliga är att formerna för tävlingens genomförande är delgivna och klara för alla skyttar före tävlingens påbörjande.

### M.6.1 Omfattning

Programmet omfattar normalt sextio (60) tävlingskott bestående av och protokollförd som sex (6) serier om tio (10) skott, eller fyrtio (40) tävlingskott bestående av och protokollförd som fyra (4) serier om tio (10) skott.

### M.6.2 Kommandoord

Kommandoordsserier består dels av reglementerade kommandoord som skall användas, (angivna med VERSALER), dels av exempel på kommandoord, som lämpligen kan användas i förekommande fall. Samma kommandoserie skall användas under hela tävlingen.

För varje serie skall skjutledaren meddela seriens ordningsnummer och ge kommandot "LADDA". Efter att erforderlig tid medgivits för att ladda vapen, skall skjutningen påbörjas efter kommando eller lämplig signal.

Kommandoord	Anvisning
<b>FÖRBEREDELSE- och PROVSKOTTSTID ... START</b>	Starta tidtagaruret.
<b>30 SEKUNDER</b>	När 30 sekunder återstår.
<b>SLUT PÅ FÖRBEREDELSE OCH PROVSKOTT...STOPP</b>	
<b>TÄVLING START</b>	När alla tavlorna är inställda för tävling. Starta tidtagaruret.
<b>10 MINUTER!</b>	När 10 min återstår.
<b>5 MINUTER!</b>	När 5 min återstår.
<b>STOPP, PATRON UR!</b>	När tävlingstiden är slut, stanna klocka. Säkra banan.
<b>Efter sista serien kompletteras PATRON UR etc. med: VISITATION!</b>	Kontrollen utförs.

### M.6.3 Skjutställning

#### M.6.3.1 Stående utan stödhand

För klass Lp 13 Stå, Lp 15 och äldre gäller följande. Den tävlande skall stå fritt utan stöd helt inom skjutplatsen. Hela vapnet skall hållas och avfyras endast med en hand. Handleden skall vara synligt fri från stöd. Armband, armbandsur, manschett eller liknande föremål som kan ge stöd är förbjudna på vapenhand eller arm. Skytten står helt utan stöd med båda skorna helt inom skjutplatsen.

#### M.6.3.2 Sittande med stöd

För klass LP 13 och yngre sittande skjutställning: Vid bord med raka armar. Stöd för händer eller underarmar tillåtet, förstock eller pipa får inte vila mot stödet. Kolven får dock vila mot stödet. Skjutstöd modell Norma användes.

#### **M.6.4 Antal skott per serie**

I varje serie skjuts 10 skott.

#### **M.6.5 Tid per serie**

För 60-skottstävling, elektronisk tavla, är totala tiden inklusive förberedelse och provskott 1 timme och 30 minuter.

För 60-skottstävling, papperstavla, är totala tiden inklusive förberedelse och provskott 1 timme och 45 minuter.

För 40-skottstävling, elektronisk tavla, är totala tiden inklusive förberedelse och provskott 1 timme och 5 minuter.

För 40-skottstävling, papperstavla, är totala tiden inklusive förberedelse och provskott 1 timme och 15 minuter.

#### **M.6.6 Förberedelse, provskott/visning av mål**

##### **M.6.6.1 Tillgång till banan**

Minst 10 minuter innan förberedelse- och provskotttidens start skall skyttarna ges tillgång till banan. Under

denna tid får skyttarna plocka fram utrustning samt genomföra riktövningar och blindavfyrningar.

Skyttarna får inte innan denna tid plocka fram utrustning på skjutplatsen.

Om flera skjutlag så skall samtliga skjutlag ges samma tidslängd.

##### **M.6.6.2 Förberedelse och provskott**

De tävlande skall ges möjlighet till femton (15) minuters förberedelse- och provskottstid vid tilldelad skjutplats före tävlingens början, varvid provskottstavlorna skall vara uppsatta.

Antal provskott är obegränsat.

##### **M.6.6.2.1 Påföljd**

##### **M.6.6.2.2 Inskjutning**

Provskotten skjuts mot särskild tavla.

Ett obegränsat antal provskott får skjutas, dock endast före det att tävlingsskjutningen påbörjats. Efter att första tävlingsskottet har avfyrats är ytterligare provskott inte tillåtna, om inte tillstånd har lämnats av jury.

#### **M.6.7 För tidiga/sena skott**

Tävlingen skall anses som påbörjad i det ögonblick skjutledaren har kommenderat "Tävling start". Om en tävlande önskar byta sin gas eller luftcylinder måste denne lämna skjutplatsen för att göra detta (tillåtelse skall inhämtas). Ingen extra tid kommer att medges som kompensation för tidsförlusten när en tävlande lämnar skjutplatsen för att fylla på sin gas- eller lufttub.

##### **M.6.7.1 Påföljd**

Allt avlossande av drivgas, efter tävlingsstart, utan träff i tavlan ska noteras som miss. Blindavfyrning utan avlossande av drivgas är tillåtet.

**M.6.7.2 Blindavfyring**

Med blindavfyring menas utlösning av avfyringsmekanismen på en luftpistol eller gaspistol som är försedd med en sådan anordning att avtryckaren kan aktiveras utan att drivladdningen (luft eller gas) frigörs. Avlossande av drivluft eller gas utan kula i loppet är tillåten:

- under förberedelse och provskottstiden 15 minuter

**M.6.8 Vapenfel och eldavnö**

Ett funktionsfel uppstår när ett vapen inte avfyrar en projektil när avtryckaren aktiveras. Funktionsfel kan vara antingen godkända eller icke godkända.

Godkända funktionsfel är att en kula fastnat i pipan eller att vapnet inte avfyrar trots att avtryckaren använts.

Icke godkända funktionsfel är att den tävlande öppnat slutstycket på vapnet, att den tävlande inte laddat vapnet på rätt sätt, att den tävlande inte rört avtryckaren eller om funktionsfelet beror på någon annan anledning som rimligen kunde ha åtgärdats av den tävlande.

Om en tävlande får funktionsfel på vapen eller ammunition får skytten reparera det och fortsätta skjuta, eller om funktionsfelet var godkänt, fortsätta skjuta med ett annat vapen som överensstämmer med dessa regler. Ersättningsvapnet kommer att bli utsatt för efterkontroll.

Ingen extra tid tillåts för reparation av vapen. Men skjutledaren får tillåta en tävlande att skjuta extra provskott efter att skytten reparerat ett icke fungerande vapen, om funktionsfelet var godkänt.

Om ett skott inte avlossas på grund av funktionsfel, och den tävlande önskar återropa godkänt funktionsfel, skall han/hon rikta vapnet i skjutriktningen, bibehålla greppet och påkalla skjutledarens uppmärksamhet genom att höja sin fria hand.

**M.6.9 Fel på målanordning, felaktigt målspe**

Ej tillämpligt. Vid användning av elektroniska tavor, se M.1.3.

**M.6.10 Markering inklusive kikarmarkering**

Mot varje tävlingstavla skjuts normalt högst två (2) skott.

Tavelbyte utförs av de tävlande själva under övervakning av skjutledaren. Omedelbart efter att varje 10-skottsserie har avslutats skall den tävlande lägga sina tavor på en lämplig plats för protokollföraren för leverans till tavelkontrollen.

**M.6.10.1 Allmänt**

Ej tillämpligt.

**M.6.10.2 Markering**

Ej tillämpligt

**M.6.10.3 Fel antal skott**

Ej tillämpligt.

**M.6.10.4 Tolkar och tolkning**

**Tabell 6a Tolkar utan glaskropp (4,5 mm)**

Eventuell tolkning skall om möjligt ske i skytts närvaro.

Kulhålstolk används dels för att fastställa om ett kulhål tangerat ytterkonturen till figur eller poängring, dels för att utröna om mer än en kula gått igenom samma kulhål.

Kaliber	Ytterdiameter (mm)	Styrtapp diameter (mm)	Längd (mm)
4,5 mm (inåtriktad)	5,60 (+0,05-0,00)	4,48 +-0,05	10-15
4,5 mm (utåtriktad)	11,50 (+0,00-0,05)	4,60 +-0,05	10-15



Bild 16: Inåtriktad tolk.



Bild 18: Utåtriktad tolk.

**Tabell 7a Tolkar med glaskropp (4,5 mm)**

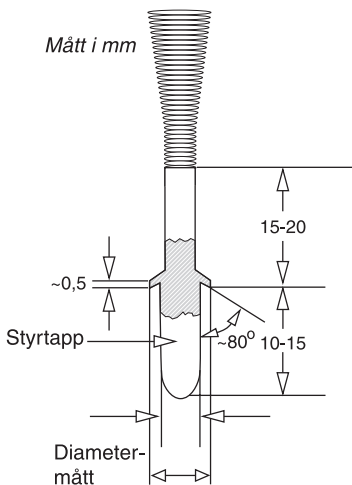
Pos.	Kaliberbeteckning	Kultyp	Märkning	Tolkmått i mm	
				A <sup>1)</sup>	B <sup>1)</sup>
1	4,5 mm	Diabolo	4,5	4,3	4,5

<sup>1)</sup> Mått A gäller med en tolerans av  $\pm 0,1$  mm, mått B  $+0,05-0,00$  mm.

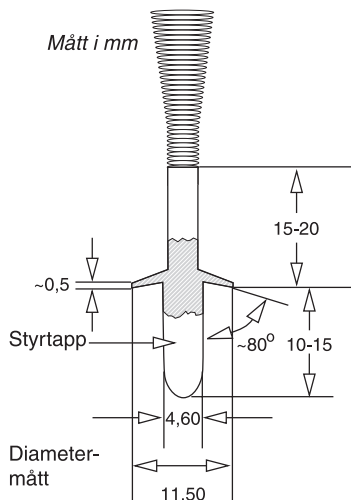
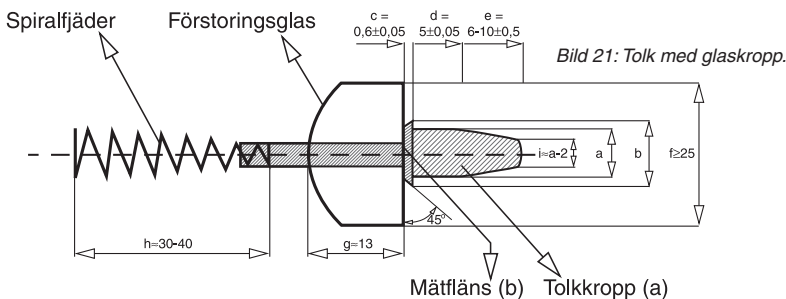

Mått i mm: a och b se tabell 7a.

Kulhål, som skall tolkas, får inte vidröras före tolkningen.

För in tolken försiktigt, så att tolkkroppens mätfläns ligger an jämnt mot pappan. Vid behov får tolken stödjas så att jämn anliggning erhålls.

#### Inåtriktad tolkning

Om mätflänsens kant tangerar linjens yttre begränsning räknas träffen till det högre värdet. Se bild nedan. Avläsning skall alltid ske vinkelrätt mot tavlan.



Bild 17: Kantskott, inåtriktad tolkning.

#### Utåtriktad tolkning

Se bild nedan.

A visar ett kulhål med utåtriktad tolk. Eftersom utsidan på tolkens fläns är inom 9:ans ring värderas skottet som en 10:a.

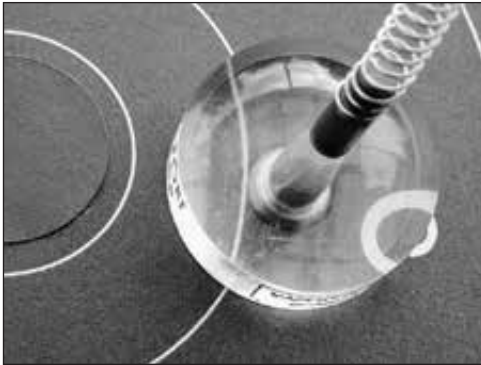
B visar ett kulhål med utåtriktad tolk där utsidan på tolkens fläns ligger inom 8:an varför skottet värderas som en 9:a.



Bild 19: Kantskott utåtriktad tolkning.

#### Misstänkta dubbelhål

Är det tveksamt huruvida mer än ett skott passerat visst kulhål görs på följande sätt: Håll tavlan vågrätt.

För in tolken på sätt som beskrivits ovan i kulhål, som inte misstänks ha passerats av mer än en kula.

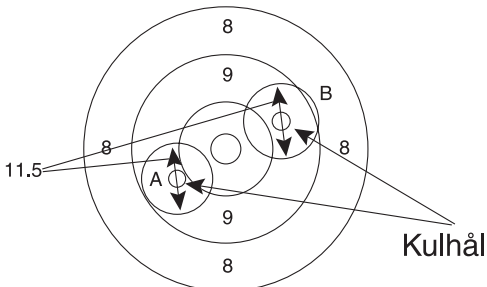
Dra ut tolken ur kulhålen genom att dra i fjäderns ända och känn efter vilket motstånd tolken gör innan den lossnar ur tavlan.

Upprepa samma förfarande med det "misstänkta" kulhålet. Om två kulor passerat genom ett hål, lossnar tolken lättare ur detta. Kulhål där två kulor passerat har ofta ett "trasigare" utseende på tavlans baksida (utgångssidan).

Tolkmaskin får användas enligt för denna utrustning gällande bruksanvisning. Övrig utrustning för valörbestämmande

Förutom ovanstående tolkar kan annan utrustning användas för att bestämma valören på en träff. Dessa skall vara godkända av annan pistolskytteorganisation och förutsätter att användaren är insatt i hur dessa används. Som exempel på dessa är sådant som med säkerhet kan återskapa sönderskjutna linjer samt även långhåls- och dubbelhålstolkar.

## **M.6.11 Resultatberäkning**

### **M.6.11.1 Protest**

Ej tillämpligt.

### **M.6.11.2 Särskiljning**

Alla lika resultat ska särskiljas genom att använda följande regler:

- a) Högst antal X.
- b) Högsta värdet av de tio senaste skotten, räknande baklänges i 10-skottsserier med heltalsräkning (ej X eller decimaler) tills de tävlande är åtskilda.
- c) Om det fortfarande inte går att skilja de tävlande åt ska resultaten jämföras skott för skott, med början på det sista skottet, näst sista skottet etc. I denna jämförelse ska X tas med (d.v.s. X slår tio som inte är X).
- d) Om det fortfarande inte går att skilja de tävlande åt och elektroniska tavlor används ska resultaten jämföras skott för skott med decimaltalsräkning, med början på det sista skottet, näst sista skottet etc.
- e) Om det fortfarande inte går att skilja de tävlande åt ska de placeras på samma plats i resultatlistan och ska sorteras i alfabetisk ordning efter efternamn om det inte är lika resultat för att ta sig till final.

### **M.6.11.3 Särskjutning**

Om det är lika resultat för den tävlande som ska slås ut ska de tävlande skjuta ytterligare enkla särskjutningsskott tills dess särskiljning har uppnåtts.

## M.7 Mål

### M.7.1 Allmänt

Luftpistoltävling skjuts mot Luftpistolstavla 10 m.

10:an 11,5 mm ( $\pm 0,1$  mm)    5:an 91,5 mm ( $\pm 0,5$  mm)

9:an 27,5 mm ( $\pm 0,2$  mm)    4:an 107,5 mm ( $\pm 0,5$  mm)

8:an 43,5 mm ( $\pm 0,2$  mm)    3:an 123,5 mm ( $\pm 0,5$  mm)

7:an 59,5 mm ( $\pm 0,5$  mm)    2:an 139,5 mm ( $\pm 0,5$  mm)

6:an 75,5 mm ( $\pm 0,5$  mm)    1:an 155,5 mm ( $\pm 0,5$  mm)

- X = 5 mm ( $\pm 0.1$  mm).
- Svart färg, ringarna 7-10 = 59,5 mm.
- Ringtjocklek: 0,1-0,2 mm
- Minsta synligt mått på måltavlan: 170 x 170 mm.
- Tavla med måtten 140 x 140 mm får användas vid "mindre" tävlingar.
- Ringvalörerna 1-8 skall vara tryckta i vertikal och horisontell riktning i respektive valörzon i rät vinkel mot varandra. Valörerna tio och nio anges inte med siffror. Siffrorna skall inte vara högre än 2 mm och lätt kunna avläsas med normal märke- rerskikare på avstånd.



Bild 28: Luftpistolstavla 10 m.

Även elektroniska tavlor får användas.

### **M.7.2 Målrekommendationer**

Antal skott/tävlingstavla 1(2).

4 st provskottstavor, dessa märks med ett tydligt svart diagonalt streck i det övre högra hörnet på tavlan. Strecket ska vara synligt på 10 m avstånd i normalt ljusförhållande.

### **M.7.3 Skjuttid, skjutavstånd**

Skjutavstånd är 10 meter. Skjuttid är på papper vid 60 skott: 90 min. Vid elektroniska tavlor 75 min. Skjuttiden är på papper vid 40 skott: 60 minuter och vid elektroniska tavlor 50 min.

## M.8 Funktionärernas ansvar och uppgifter

### M.8.1 Tävlingsfunktionärer

#### M.8.1.1 Allmänt

Ej tillämpligt.

#### M.8.1.2 Tävlingsledare banskjutning

Tävlingsledaren lyder under arrangerande förenings/krets styrelse, eller i förekommande fall, organisationskommittén.

Tävlingsledaren har det övergripande ansvaret för tävlingsplanering, organisation och genomförande av tävlingen.

Tävlingsledaren ansvarar för att:

- säkerhetsbestämmelserna följs
- skjutledare (skjutstationschef) finns på varje plats där skjutning skall ske
- funktionärer i övrigt finns i erforderligt antal och att dessa har skriftlig instruktion
- olycksfallsberedskap är anordnad
- att utse tävlingsexpedition, ansvar för anmälan och resultat
- att utse prisansvarig
- att utse vapenkontrollanter
- tävlingsjury utses
- är tävlingsledare inte utsedd åvilar motsvarande ansvar arrangerande förenings/krets styrelse.

#### M.8.1.3 Säkerhetsansvarig

Ej tillämpligt.

#### M.8.1.4 Banläggare

Ej tillämpligt.

#### M.8.1.5 Banbesiktning

Ej tillämpligt.

#### M.8.1.6 Skjutstationschef/Skjutledare

Skjutledaren är ansvarig för säkerheten på skjutplatsen och skjutningens genomförande.

Skjutledare skall före skjutningens början meddela närvarande åskådare erforderliga säkerhetsbestämmelser.

Skjutning får endast ske på kommando från skjutledaren.

Vid tävling lyder skjutledaren under tävlingsledaren och ansvarar särskilt för att:

- kommandon kan höras av samtliga skyttar och berörda funktionärer (i förekommande fall med hjälp av högtalare)
- samtliga tavlor inom en sektion är placerade lika
- varje skjutplats är numrerad och överensstämmer med numrerad måltavla
- sektionschef ges skriftlig instruktion om sina arbetsuppgifter
- tavel/spegelbyten sker på förutbestämt sätt
- tillämpliga bestämmelser i övrigt enligt SHB följs
- eventuella anmärkningar såsom omskjutning, utdelade varningar brott mot tävlingsbestämmelser m.m. antecknas.

**M.8.1.6.1 Sektionschef**

Sektionschef lyder under skjutledaren och övervakar skjutningen på den tilldelade sektionen samt ansvarar för markering och skjutprotokoll. Sektionschefen skall vara väl insatt i relevanta delar av SHB.

Sektionschef skall:

- övervaka att skyttarna åtlyder skjutledarens kommandon
- kontrollera skyttarnas skjutställning och att övriga gällande regler följs
- kontrollera vapen efter varje serie
- kontrollera att vapenvakt avdelas (i förekommande fall)
- bland skyttarna avdela kontrollanter för markering och protokoll
- i samband med protest lämna spegel/tavla till tävlingsledningen, för jurygranskning, med anteckning om arten av anmärkning då skjutledare/sektionschef och kontrollant inte är ense om valör eller antal skott på tavlan/spegeln
- biträda skjutledaren i att kontrollera att banan är fri innan ladda kommenderas
- övervaka säkerheten i övrigt under hela skjutningen
- tillse att åskådare och funktionärer uppehåller sig på anvisad plats.

**M.8.1.7 Markörchef**

Ej tillämpligt.

**M.8.1.8 Patrullchef**

Ej tillämpligt.

## **M.9 Planläggning**

### **M.9.1 Skjutbanans mått**

Skjutplatsen skall vara minst 1 meter bred.

Skjutavståndet skall vara 10 meter med en tolerans av  $\pm 0,05$  m.

Tavlornas centrum skall befinna sig på 1,40 meters höjd mätt från skjutplatsens golv.

En tolerans på  $\pm 0,05$  m medges.

Alla tavlor inom en skjutbana eller grupp av tavlor måste vara på samma höjd.

En tolerans på  $\pm 0,01$  m medges.

Skjutplatsen skall vara utrustad med flyttbar eller justerbar bänk med höjden 0,7-1 meter.

Normalt skall 10-m banor vara utrustade med taveltransportörer.

10 m inomhusbanor skall ha artificiell belysning, som lämnar nödvändig ljusmängd utan att blända eller kasta störande skuggor på tavlan eller vid skjutplatsen.

Hela skjutbaneområdet skall vara jämnt upplyst med minst 500 lux.

Tavlorna skall vara jämnt belysta med minst 1500 lux och rekommenderat 1800 lux. Väggytan bakom tavlorna skall ha en inte reflekterande, neutral färg.

### **M.9.2 Utrustning**

Ej tillämpligt.

### **M.9.3 Rekognoscering**

Ej tillämpligt.

### **M.9.4 Samlingsplats, transporter**

Ej tillämpligt.

### **M.9.5 Patrullväg**

Ej tillämpligt.

### **M.9.6 Haltpåle**

Ej tillämpligt.

### **M.9.7 Skjutplatser**

Ej tillämpligt.

### **M.9.8 Målgrupper**

Ej tillämpligt.

### **M.9.9 Målsäkring**

Ej tillämpligt.

### **M.9.10 Patruller/Skjutlag**

Skyttar tillhörande samma förening bör inte placeras intill varandra utan spridas i skjutlaget (-n).

**M.9.11 Tidsåtgång**

Ej tillämpligt.

**M.9.12 Starttider**

Ej tillämpligt.

**M.9.13 Upprop**

Sker vid startplatsen.

**M.9.14 Förutsättningar**

Ej tillämpligt.

## **M.10 Anvisningar för banläggning**

Ej tillämpligt.



---

# **Del N**

## **Falling target**

## **N.1 Grunder**

### **N.1.1 Falling target**

är skjutning med luft- eller kolsyrepestol mot självmarkerande mål (fallmål) på 10 m avstånd.

### **N.1.2 Tävlingsformer**

Ej tillämpligt.

### **N.1.3 Särskilda tekniska bestämmelser**

Vid användning av elektroniska tavlor gäller Svenska Skyttesportförbundets regler för dessa i tillämpliga delar.

## **N.2 Klassindelning**

### **N.2.1 Allmänt**

Klassindelning i Falling target enligt skyttens klass i precisionsskjutning.

### **N.2.2 Allmänna regler**

Ej tillämpligt.

### **N.2.3 Sammanslagning av klasser**

Ej tillämpligt.

### **N.2.4 Handicapskjutning**

Ej tillämpligt.

### **N.2.5 Klass 1**

År 1 är det år som skytten är nybörjare och uppfyller fordringarna för bronsmärket, tar pistolskyttekort mm.

År 2 är skytten bronsmärkesskytt och uppfyller fordringarna för silvermärket. År 3 är skytten silvermärkesskytt och uppfyller fordringarna för guldmärket. År 4 är skytten normalt guldmärkesskytt (klass 2).

Detta är den kortaste tid enligt nuvarande bestämmelser för en skytt att bli klass 2 skytt. Tre år bedöms också vara en rimlig längsta tid att vara kvar i klass 1. Den som inte klarar fordringarna för guldmärket kan dock kvarstå i klass 1 längre tid.

I klass 1 ingår nybörjarskyttar skyttar utan märke (1u), bronsskyttar (1b) och silverskyttar (1s) enligt följande:

Skytt som under innevarande år erövrat bronsmärket och genomgått föreskriven utbildning för Pistolskyttekortet (klass 1u nybörjarskytt).

Skytt som ett tidigare kalenderår uppfyllt fordringarna för pistolskyttemärket i brons (klass 1 b bronsskytt).

Skytt som ett tidigare kalenderår uppfyllt fordringarna för pistolskyttemärket i silver (klass 1s silverskytt)

Om skytten frivilligt vill tävla i klass 2 innan 3 år och denne uppfyllt guldmärkesfordringarna är detta möjligt om föreningen också bedömer det lämpligt.

Klass 1 skytt som uppfyllt kraven kan frivilligt flyttas upp till klass 3. Beslutet fattas av skytten i samverkan med föreningen senast vid årets ingång. Väljs klass 3 skall skytten tillhöra denna klass hela året (på alla tävlingar) och rapporteras som riksmästare. Sådan skytt kan sedan inte återgå till klass 1.

Klassen benämns L 1 Observera!

- att endast en märkesvalör kan erövras per år
- skytt som erövrat guldmärket flyttas upp till klass 2.

## N.2.6 Klass 2

I klass 2 ingår:

- Skytt som under ett tidigare kalenderår som silverskytt (se klass 1 ovan) uppfyllt fordringarna för pistolskyttemärket i guld.
- Guldmärkesskytt som ej uppfyllt fordringarna för klass 3. Klassen benämns L 2.

## N.2.7 Klass 3 (Riksmästarklass)

I klass 3 riksmästarklass i Falling target ingår guldmärkesskytt som under närmast föregående år uppfyllt minst ett av nedanstående krav:

- Vid rikstävling, nationell-, landsdels- eller kretstävling i precisionsskjutning nått resultat lika med fordringarna för en standardmedalj i silver, samt vid ytterligare en tävling, en standardmedalj i brons eller silver.
- Vid rikstävling, nationell-, landsdels- eller kretstävling i precisionsskjutning nått resultat lika med fordringarna för tre standardmedaljer i brons.
- Vid SM i precisionsskjutning nått resultat lika med fordringarna för en standardmedalj i brons. Detta kvalifikationskrav gäller endast resultat uppnådda i öppen klass, inte i dam-, junior- eller veteranklasserna.

Klassen benämns L 3.

## N.2.8 Juniorklass

Skytt är junior till och med det år han/hon fyller 20 år. Att delta i juniorklass är frivilligt. Herr- och damjuniorer tävlar i samma klass.

Juniorklass ordnas vid riks-, nationell, landsdels- och kretstävling.

För att få tävla i juniorklass krävs att skytten har genomfört godkänd utbildning för pistolskyttekortet.

Junior kan alltså fritt välja att tävla i:

Klass 1,2 eller 3 vilket som är tillämpligt.

Juniorklassen, även om han/hon meriterat sig för och tävlat i klass 2 eller riksmästarklassen.

## N.2.9 Damklass

Ej tillämpligt.

## N.2.10 Veteranklass (Vet Y och Vet Ä)

- Att delta i veteranklass är frivilligt.
- Veteranklass kan bestå av såväl herrar som damer. Vet Y är skytt som under kalenderåret fyller 60 år eller mer. Vet Ä är skytt som under kalenderåret fyller 70 år eller mer.

## N.2.11 Ungdomsklasser

Vid tävling i Falling target kan följande klasser förekomma:

<b>Lp 11</b>	Skytt som under året fyller högst 11 år
<b>Lp 13</b>	Skytt som under året fyller högst 13 år
<b>Lp 15</b>	Skytt som under året fyller högst 15 år
<b>Lp 17</b>	Skytt som under året fyller högst 17 år
<b>Lp 20</b>	Skytt som under året fyller högst 20 år

För klass Lp 13 är det möjligt för skytt att välja skjutställning, om de startar i Stående skjutställning benämns denna som Lp 13 Stå. Skytt som startar i sittande skjutställning inom Lp 13 benämns endast som Lp 13.

## **N.3 SM deltagande**

Ej tillämpligt.

## N.4 Vapengrupper specifika bestämmelser

### N.4.1 Vapengrupp A

Ej tillämpligt.

### N.4.2 Vapengrupp B

Ej tillämpligt.

### N.4.3 Vapengrupp C

Ej tillämpligt.

### N.4.4 Vapengrupp R

Ej tillämpligt.

### N.4.5 Vapengrupp M

Ej tillämpligt.

### N.4.6 Vapengrupp L

Överensstämmer med internationella regler: ISSF Air Pistol (SvSF Luftpistol).

<b>Kaliber</b>	4,5 mm (.177)
<b>Säkring</b>	Inget krav på säkringsanordning.
<b>Kolv</b>	Se Bild 7.
<b>Vikt</b>	Max 1500 g (inklusive eventuell pipvikt)
<b>Pipvikt</b>	Är tillåten om den är fast monterad.
<b>Ammunition</b>	Kulor av valfri form tillverkade av bly eller annat mjukt material med en maximal diameter av 4,5 mm (kal .177) är tillåtna.
<b>Avtryck</b>	Min 500 g anbringat mitt på avtryckaren och parallellt med vapnets kärnlinje (pipan).
<b>Vapendimensioner</b>	Vapnet skall rymmas i en rektangulär låda med innermått 420 x 200 x 50 mm. Tillverknings tolerans + 1,0/- 0,0 mm.

## **N.5 Utrustning**

- Glasögon får användas.
- Bländarskiva får användas.
- Vid tävling får skyggglapp användas. Vid träning får skyggglapp användas endast under förutsättning att riskområdet i sida är övervakat.
- Skärm eller brätte på huvudbonad eller solskärm får inte vara längre än 10 cm. Skytemössa med fällbara skärmdelar får användas.
- Hörselskydd skall användas.
- Endast ljudreducerande hörselskydd får användas. Radio, bandspelare eller annan typ av ljudalstrande eller andra kommunikationssystem är förbjudna.
- Skjuthandske, avsedd att skydda handen, får användas under förutsättning att den inte har någon stödjande funktion.

## N.6 Genomförande

Detaljerna för genomförandet av en tävling i Falling target kan variera med hänsyn till tävlingens omfattning och betydelse. Det väsentliga är att formerna för tävlingens genomförande är delgivna och klara för alla skyttar före tävlingens påbörjande.

### N.6.1 Omfattning

#### N.6.1.1 Grundomgång

Fritt antal provskott under 5 minuter. Provskott skall kunna skjutas på både papptavla och Falling target mål.

Grundomgången bestående av 5 serier om 5 skott totalt 25 skott.

Samtliga tavlor skall beskjutas med 1 skott med start från vänster.

#### N.6.1.2 Finalomgång

Fritt antal provskott under tre (3) minuter. Provskott skall kunna skjutas på både papptavla och Falling target mål.

Antal tävlingsskott/match är 10. Skjuttid 40 sek/skott.

De åtta (8) högst rangordnade skyttarna från grundomgången, i respektive Mästerskapsklass (U, J, S, V), går vidare till finalomgången. Skyttarna rankas enligt särskiljningsbestämmelserna som skytt 1 – 8. I finalomgången möts skyttarna två och två enligt nedanstående. Förlorande skytt är utslagen.

Matchordning kvartsfinal:

Match 1: Skytt nr 1 möter skytt nr 8

Match 2: Skytt nr 4 möter skytt nr 5

Match 3: Skytt nr 3 möter skytt nr 6

Match 4: Skytt nr 2 möter skytt nr 7

Matchordning semifinal:

Segraren i match 1 möter segraren i match 2 Segraren i match 3 möter segraren i match 4.

Matchordning final:

Segrarna från semifinalen möts i finalen och de utslagna delar tredjeplatsen.

#### N.6.1.3 Individuell tävling

Individuellt tävlas i klasserna Ungdom, Junior, Senior och Veteran

## N.6.2 Kommandoord

Kommandoordsserier består dels av reglementerade kommandoord som skall användas, (angivna med VERSALER), dels av exempel på kommandoord, som lämpligen kan användas i förekommande fall. Samma kommandoserie skall användas under hela tävlingen.

Kommandoord	Anvisning
<b>FÖRBEREDELSETID 5 MINUTER BÖRJAR NU</b>	De tävlande får blindavfyra samt utföra grepp- och riktningsövningar.
<b>PROVSKOTT START</b>	Ett obegränsat antal provskott får skjutas.
<b>VARNING 30 SEKUNDER</b>	Anges när 30 sek återstår.
<b>STOPP</b>	
<b>LADDA!</b>	Ca 5 sek före START
<b>START!</b>	
<b>STOPP!</b>	
<b>MARKERA!</b>	I vissa fall kompletterat med anvisningar för kontroll av markering och protokollföring.
<b>Efter sista serien kompletteras med: VISITATION!</b>	Kontrollen utförs.

### N.6.2.1 Laddningsförfarande

Laddning får endast ske på skjutledarens kommando.

## N.6.3 Skjutställning

### N.6.3.1 Stående utan stödhand

För klass Lp 13 Stå, Lp 15 och äldre gäller följande. Den tävlande skall stå fritt utan stöd helt inom skjutplatsen. Hela vapnet skall hållas och avfyras endast med en hand. Handleden skall vara synligt fri från stöd. Armband, armbandsur, manschett eller liknande föremål som kan ge stöd är förbjudna på vapenhand eller arm. Skytten står helt utan stöd med båda skorna helt inom skjutplatsen.

### N.6.3.2 Sittande med stöd

För klass LP 13 och yngre. Sittande skjutställning: Vid bord med raka armar. Stöd för händer eller underarmar tillåtet, förstock eller pipa får inte vila mot stödet. Kolven får dock vila mot stödet. Skjutstöd modell Norma användes.

## N.6.4 Antal skott per serie

I varje serie skjuts 5 skott.

## N.6.5 Tid per serie

Ej tillämpligt.

## N.6.6 Förberedelse, provskott/visning av mål

De tävlande skall ges möjlighet till minst fem (5) minuters förberedelse tid vid tilldelad skjutplats före tävlingens början, varvid provskottstavlor skall vara uppsatta. Inga skott får avlossas under denna förberedelse tid. Om en tävlande avlossar drivgasen under förberedelse tiden skall han tilldelas en varning för första förseelsen och ett avdrag om två (2) poäng från första tävlingsserien för andra och efterföljande liknande förseelser.

### N.6.6.1 Inskjutning

Provskott skall kunna skjutas på både papptavla och Falling target mål.

Ett obegränsat antal provskott får skjutas under 5 minuter, dock endast före det att tävlingsskjutningen påbörjats. Efter att första tävlingsskottet har avfyrats är ytterligare provskott inte tillåtna, om inte tillstånd har lämnats av jury.

### N.6.7 För tidiga/sena skott

Tävlingen skall anses som påbörjad i det ögonblick skjutledaren har kommenderat "START". Varje skott som avlossas efter det att den tävlande har avslutat sina provskott skall medräknas i tävlingen.

Skott som avlossas efter LADDA men före START samt efter STOPP räknas som bom.

Om en tävlande önskar byta sin gas eller luftcylinder måste han/hon lämna skjutplatsen för att göra detta (tillåtelse skall inhämtas).

### N.6.7.1 Blindavfyring

Med blindavfyring menas utlösning av avfyringsmekanismen på en luftpistol eller gaspistol som är försedd med en sådan anordning att avtryckaren kan aktiveras utan att drivladdningen (luft eller gas) frigörs.

Avlossande av drivluft eller gas utan kula i loppet är tillåten under provskotten.

### N.6.8 Vapenfel och eldavnö

Ett funktionsfel uppstår när ett vapen inte avfyrar en projektil när avtryckaren aktiveras. Funktionsfel kan vara antingen godkända eller icke godkända.

Godkända funktionsfel är att en kula fastnat i pipan eller att vapnet inte avfyrar trots att avtryckaren använts.

Icke godkända funktionsfel är att den tävlande öppnat slutstycket på vapnet, att den tävlande inte laddat vapnet på rätt sätt, att den tävlande inte rört avtryckaren eller om funktionsfelet beror på någon annan anledning som rimligen kunde ha åtgärdats av den tävlande.

Om en tävlande får funktionsfel på vapen eller ammunition får skytten reparera det och fortsätta skjuta, eller om funktionsfelet var godkänt, fortsätta skjuta med ett annat vapen som överensstämmer med dessa regler. Ersättningsvapnet kommer att bli utsatt för efterkontroll.

Ingen extra tid tillåts för reparation av vapen. Men skjutledaren får tillåta en tävlande att skjuta extra provskott efter att skytten reparerat ett icke fungerande vapen, om funktionsfelet var godkänt.

Om ett skott inte avlossas på grund av funktionsfel, och den tävlande önskar åberopa godkänt funktionsfel, skall han/hon rikta vapnet i skjutriktningen, bibehålla greppet och påkalla skjutledarens uppmärksamhet genom att höja sin fria hand.

### N.6.9 Fel på målanordning, felaktigt målspel

Ej tillämpligt

**N.6.10 Markering inklusive kikarmarkering**

Ej tillämpligt.

**N.6.10.1 Markering**

Ej tillämpligt.

**N.6.11 Resultatberäkning**

Ej tillämpligt.

**N.6.11.1 Protest**

Ej tillämpligt

**N.6.11.2 Särskiljning**

1. Antal träff
2. Högsta antal träff i sista 5-skottsserien, näst sista serien o.s.v.
3. Träff på sista skottet i omgången, näst sista skottet o.s.v.

Särskiljning sker t o m åttonde (8) plats. Därefter erhåller skyttar med lika antal träff samma platssiffra. För utdelning av hederspriser kan lottning användas.

**N.6.11.3 Särskjutning**

Vid lika resultat i finalomgångarna (efter 10 skott) sker särskjutning direkt på plats. Prick 1 används. Skott för skott till dess att särskiljning sker. Skjuttid 40 sek/skott.

## **N.7 Mål**

### **N.7.1 Allmänt**

Tävling skjuts mot Falling target mål.

### **N.7.2 Målförutsättningar allmänt**

Ej tillämpligt.

### **N.7.3 Målrekommendationer**

Prickarnas storlek och placering från vänster 48, 32, 32, 32, 16 mm.

### **N.7.4 Skjuttid, skjutavstånd**

40 sekunder per skott, skjutavstånd 10 m.



*Bild 29: Falling target*

## **N.8 Funktionärernas ansvar och uppgifter**

### **N.8.1 Tävlingsfunktionärer**

#### **N.8.1.1 Allmänt**

Ej tillämpligt.

#### **N.8.1.2 Tävlingsledare Falling target**

Tävlingsledaren lyder under arrangerande förenings/krets styrelse, eller i förekommande fall, organisationskommittén.

Tävlingsledaren har det övergripande ansvaret för tävlingsplanering, organisation och genomförande av tävlingen.

Tävlingsledaren ansvarar för att:

- säkerhetsbestämmelserna följs
- skjutledare finns där skjutning skall ske
- funktionärer i övrigt finns i erforderligt antal och att dessa har skriftlig instruktion
- olycksfallsberedskap är anordnad
- att utse tävlingsexpedition, ansvar för anmälan och resultat
- att utse prisansvarig
- att utse vapenkontrollanter
- tävlingsjury utses.

Är tävlingsledare inte utsedd åvilar motsvarande ansvarar arrangerande förenings/krets styrelse.

#### **N.8.1.3 Säkerhetsansvarig**

Ej tillämpligt.

#### **N.8.1.4 Banläggare**

Ej tillämpligt.

#### **N.8.1.5 Banbesiktning**

Ej tillämpligt.

#### **N.8.1.6 Skjutstationschef/Skjutledare**

Vid all skjutning skall en av de närvarande vara skjutledare. Har skjutledare inte utsetts av arrangören, skall skyttarna själva utse sådan. Skjutledaren är ansvarig för säkerheten på skjutplatsen och skjutningens genomförande.

Skjutledare skall före skjutningens början meddela närvarande åskådare erforderliga säkerhetsbestämmelser.

Skjutning får endast ske på kommando från skjutledaren.

Vid tävling lyder skjutledaren under tävlingsledaren och ansvarar särskilt för att:

- kommandon kan höras av samtliga skyttar och berörda funktionärer (i förekommande fall med hjälp av högtalare)
- samtliga tavlor inom en sektion är placerade lika
- varje skjutplats är numrerad och överensstämmer med numrerad måltavla
- sektionschef ges skriftlig instruktion om sina arbetsuppgifter
- tillämpliga bestämmelser i övrigt enligt SHB följs.

**N.8.1.6.1 Sektionschef**

Sektionschef lyder under skjutledaren och övervakar skjutningen på den tilldelade sektionen samt ansvarar för markering och skjutprotokoll. Sektionschefen skall vara väl insatt i relevanta delar av SHB.

Sektionschef skall:

- övervaka att skyttarna åttlyder skjutledarens kommandon
- kontrollera skyttarnas skjutställning och att övriga gällande regler följes
- kontrollera vapen efter varje serie (i förekommande fall)
- övervaka säkerheten i övrigt under hela skjutningen
- tillse att åskådare och funktionärer uppehåller sig på anvisad plats.

**N.8.1.7 Markörchef**

Ej tillämpligt.

**N.8.1.8 Patrullchef**

Ej tillämpligt.

## **N.9 Planläggning**

### **N.9.1 Skjutbanans mått**

Skjutplatsen skall vara minst 1 meter bred.

Skjutavståndet skall vara 10 meter med en tolerans av  $\pm 0,05$  m.

Tavlornas centrum skall befinna sig på 1,40 meters höjd mätt från skjutplatsens golv.

En tolerans på  $\pm 0,05$  m medges.

Alla tavlor inom en skjutbana eller grupp av tavlor måste vara på samma höjd.

En tolerans på  $\pm 0,01$  m medges.

Skjutplatsen skall vara utrustad med flyttbar eller justerbar bänk med höjden 0,7 – 1 meter.

Normalt skall 10-m banor vara utrustade med taveltransportörer.

10 m inomhusbanor skall ha artificiell belysning, som lämnar nödvändig ljusmängd utan att blända eller kasta störande skuggor på tavlan eller vid skjutplatsen.

Hela skjutbaneområdet skall vara jämnt upplyst med minst 500 lux.

Tavlorna skall vara jämnt belysta med minst 1500 lux och rekommenderat 1800 lux. Väggytan bakom tavlorna skall ha en inte reflekterande, neutral färg.

### **N.9.2 Utrustning**

Ej tillämpligt.

### **N.9.3 Rekognoscering**

Ej tillämpligt.

### **N.9.4 Samlingsplats, transporter**

Ej tillämpligt.

### **N.9.5 Patrullväg**

Ej tillämpligt.

### **N.9.6 Haltpåle**

Ej tillämpligt.

### **N.9.7 Skjutplatser**

Ej tillämpligt.

### **N.9.8 Målgrupper**

Ej tillämpligt.

**N.9.9 Målsäkring**

Ej tillämpligt.

**N.9.10 Patruller/Skjutlag**

Skyttar tillhörande samma förening bör inte placeras intill varandra utan spridas i skjutlaget (-n).

**N.9.11 Tidsåtgång**

Ej tillämpligt.

**N.9.12 Starttider**

Bör anslås vid startplatsen.

**N.9.13 Upprop**

Sker vid startplatsen.

**N.9.14 Förutsättningar**

Ej tillämpligt.

---

## **N.10 Anvisningar för banläggning**

Ej tillämpligt.

---

# **Del 0**

## **PPC**

Löpande text markerad med ~~grått~~ utgör nationella ändringar gentemot WA 1500 rulebook. ~~Genomstruken~~ text gäller inte nationellt.

### **Officiella regler och bestämmelser som styr genomförandet av alla WA 1500 Precision Pistol Competition-matcher**

Dessa regler etablerar likformiga normer för PPC. Där alternativ visas gäller det minst restriktiva villkoren om inte tävlingsbestämmelserna (inbjudan) sätter ytterligare begränsningar. De ersätter alla tidigare utgåvor och fortsätter att gälla tills de uttryckligen ersatts.

Tävlingsarrangör får inte ändra dessa regler ~~utom på grund av nationella vapenlagar~~. Om arrangörer behöver ytterligare regler för speciella förhållanden måste dessa tillägg helt och hållet framgå av tävlingsbestämmelserna (inbjudan) för den aktuella tävlingen.

Dessa regler sörjer för ett effektivt och välordnat genomförande av en tävling. Men det är inte allt. Många lokala skjutbanebestämmelser existerar av ett enda skäl – SÄKERHET. Andra tjänar ett dubbelt syfte, smidig skjutbanedrift och SÄKERHET.

Det är ditt ansvar som tävlande eller tävlingsfunktionär att vara införstådd med dessa regler och känna till meningen bakom de som är säkerhetsorienterade.

Förslag på regeländringar kan framföras ~~som motion till Svenska Pistolskytteförbundet~~. Direkta felaktigheter kan anmälas direkt till ~~förbundskansliet av delegater till WA 1500-Exekutivkommitté senast den 1 april varje år. Beslut kommer att tas på det årliga mötet hållet på angivet datum.~~ Regeländringar kommer att träda i kraft 1 januari det påföljande året.

# 1. Typ av tävling

## 1.1 WA1500 Tävling

Tävling måste ha tillstånd i förväg av WA1500 (via SPSF) eller SPSF. Programmet, procedurerna, banfaciliteterna och funktionärerna måste uppfylla standarder fastställda av WA1500 eller SPSF.

## 1.2 Turnering

En serie av matcher täckta av ett officiellt program (inbjudan). Sådana matcher kan vara endast individuella matcher, endast lagmatcher eller en kombination av båda, vilka måste vara arrangerade och sanktionerade av SPSF. De kan vara endast helt skjutna matcher eller en kombination av skjutna och sammanräknade matcher. En tävling kan genomföras på en dag, en följd av dagar eller tillåta dagar mellan olika delar av tävlingen, såsom tävlingar planerade att genomföras under mer än ett veckoslut.

## 1.3 Tillstånd

Före publicering i tävlingsprogram eller på annat sätt skall arrangerande organisation (förbund, krets, förening)

- (a) av varje typ av tävling omnämnd i regel 1.7 (a) och (b) ha förbundit sig att följa det gällande regelverket för sådan tävling och skall ha mottagit godkännande från WA1500,
- (b) av varje typ av tävling omnämnd i regel 1.7 (c), (d) eller (e) ha förbundit sig att följa det gällande regelverket för sådan tävling och skall ha mottagit godkännande från SPSF (för kretstävling av egen krets), att den sökta tävlingen har tillstånd att genomföras.

SPSF godkännande meddelas av förbundet direkt eller genom att tävlingen publiceras i SPSF tävlingsprogram.

## 1.4 Regler

Den lokale arrangören av varje typ av tävling måste åta sig att genomföra den auktoriserade tävlingen i enlighet med SPSF regler. När tävling enligt 1.7 (a) – (c) nedan arrangeras och i övrigt enligt beslut av SPSF tillämpas, helt eller delvis, istället gällande WA 1500 Rulebook.

## 1.5 ”General Regulations”

Den lokale arrangören av varje typ av tävling måste åta sig att följa de ”General Regulations” som publicerats av WA1500 för den aktuella tävlingen.

## 1.6 Vägran eller återtagande av WA1500 auktorisation

WA1500 eller SPSF kan vägra att auktorisera eller kan återta sin auktorisation av vilken som helst tävling som inte kan efterkomma, eller efterkommer, kraven på den tävlingen.

## 1.7 Typer av turnering

Tävlingstyperna som listas nedan de som är sanktionerade av WA1500 i sitt tävlingsprogram.

- (a) Världsmästerskap  
Arrangerade av WA1500 och organiserade av WA1500 eller en lokal organisation. Dessa tävlingar registreras.

- (b) Kontinentala mästerskap  
Överenskomna mellan WA1500 och en lokal organisation. Dessa tävlingar registreras.
- (c) Regionala mästerskap  
Årlig tävling genomförda av medlemsländer anslutna till WA1500. Dessa tävlingar registreras.
- (d) Lokala tävlingar  
Landsdels- nationell respektive kretstävling arrangeras efter medgivande av förbundet respektive av krets. Dessa tävlingar registreras.
- (e) Hemmabanetävlingar (Postal Matches)  
Kan anordnas av en nationell organisation eller förening ansluten till WA1500. Dessa tävlingar registreras inte.

## 1.8

### Typer av matcher

- (a) Match Precision Pistol Competition  
En match skjuten med revolverar eller semiautomatiska pistoler såsom de är definierade i regel 3.1-3.12 så är angivet i tävlingsprogrammet (inbjudan). En match kan bestå av en eller flera etapper.
- (b) Etapp  
En del av en match, vilken består av en eller flera serier.
- (c) Klassindelad match  
En match i vilken priser utdelas till vinnarna och de bäst placerade skyttarna i flera specificerade klasser såsom High Master, Master, Expert, Sharpshooter, Marksman. Klassificeringen av skyttar kan göras enligt WA1500 klassificeringssystem (se kapitel 20) eller på annat sätt. Programmet (inbjudan) för (till) klassindelade matcher måste ange de grupper eller klasser där priser kommer att utdelas.
- (d) Inbjudningsmatch  
En match i vilken deltagande är begränsat till dem som inbjudits att delta.
- (e) Gruppindelad individuell match  
En match i vilken varje skytt är tilldelad ett bestämt skjutlag och en bestämd tavla av sekretariatet. Misslyckande att infinna sig till rätt skjutlag eller skjutplats förverkar rätten att skjuta. Alla anmälningar måste vara gjorda före skjutningen börjar i den aktuella matchen, utom när annat angivits i tävlingsprogrammet (inbjudan).
- (f) Ej gruppindelad individuell match  
En match i vilken skyttarna inte är tilldelade ett bestämt skjutlag och en bestämd tavla av sekretariatet. Skytten finner sig till Range Officer inom den tidsgräns som angetts i programmet (inbjudan) och tilldelas då en tavla och ett skjutlag att skjuta i.
- (g) Återstartsmatcher (Re-Entry Match)  
En match i vilken den tävlande får skjuta mer än ett resultat för protokollföring och där ett eller flera av de högsta resultaten beaktas för att avgöra skyttarnas inbördes placering.  
Antalet resultat som får skjutas och antalet högsta resultat som beaktas för att avgöra den inbördes placeringen måste specificeras i tävlingsbestämmelserna. Resultat som skjuts i dessa matcher får inte användas i klassificeringssyfte.
- (h) Gruppindelade lagmatcher  
En match i vilken lagen är tilldelade en bestämd starttid. Lag kan tilldelas en eller flera angränsade tavlor. Alla anmälningar måste vara gjorda före skjutningen börjar i den aktuella matchen. Hela laget måste anmäla sig och skjuta som en enhet, om inte tävlingsbestämmelserna säger annorlunda.

- (i) Ej gruppindelad lagmatch  
En match i vilken lagen kan infinna sig på skjutplatsen när som helst inom den tid som angetts i tävlingsprogrammet. Tavla tilldelas av Range Officern. Hela laget måste anmäla sig och skjuta som en enhet, om inte tävlingsbestämmelserna säger annorlunda.
- (j) Aggregerad match  
En summering av resultaten från två eller flera matcher. Detta kan vara en summering av matchetapper, individuella matcher, lagmatcher eller vilken som helst kombination, förutsatt att tävlingsprogrammet (inbjudan) klart uppger vilka matcher som utgör summeringen. Anmälan till aggregerade matcher måste göras före det att skytten börjar skjuta i någon av de matcher som utgör den aggregerade matchen.

## 1.9 Mediakontakter

Alla tävlingsorganisatörer uppmanas att särskilt uppmärksamma nyhetsmediarepresentanternas behov, i syfte att åstadkomma maximal publicitet för tävlingen. Medierepresentanterna från press och etermedia skall ges all möjlig uppmärksamhet och samarbete i sitt följande av tävlingens korrekta genomförande.

## 2. Tävländes behörighet

Tävlingsbestämmelserna för en match skall föreskriva behörighetskraven för tävlande, lag och individer. Alla begränsningar i rätten att tävla måste anges i matchprogrammet (inbjudan). Det är intentionen och andemeningen i dessa regler för både individer och lag att alla tävlande skall ha samma rättigheter. Individer med tveksam kategori eller klassificering eller lag med en tveksam föreslagen lagsammansättning måste söka behörighet hos WA1500.

### INDIVIDER

#### 2.1 Medlemmar i de WA1500-an slutna organisationerna

Varje individ som är medlem i någon nationell skytteorganisation ansluten till WA1500.

#### 2.2 Behörighetsbevis

Det är den tävlandes ansvar att kunna bevisa ha sin aktuella klassificering i sin äge vid deltagande i PPC-tävlingar. Den tävlande måste vara medlem (med fullgjorda skyldigheter) i sin nationella skytteorganisation för att få starta i WA1500 registrerade tävlingar.

#### 2.3 Gästskyttar

Den lokale arrangören får tillåta gästskyttar att delta i en match eller tävling. Arrangören är ansvarig för att alla villkor för en individuell medlem är uppfyllda.

### LAG

#### 2.4 Lagrepresentation

Ingen tävlande får skjuta i mer än ett lag i någon (d.v.s. samma) match.

#### 2.5 Lag

- (a) Medlemmar i lag måste vara från samma skytteförening. När ett nationslag deltar i en tävling utomlands måste laget utgöras av de skyttar som representerar respektive land.
- (b) Starter kan accepteras av blandade lag om tävlingsbestämmelserna specifikt tillåter detta. Blandade lag är inte behöriga att sätta internationella eller nationella rekord.
- (c) Lagmedlemmar måste representera det individuella landet om så stadgas i landskamper.
- (d) Lag får bestå av vilken som helst klassificeringsmix av behöriga skyttar.

### 3. Utrustning och ammunition

#### 3.1 Revolver 1500

En revolver kamrad att skjuta centralantända patroner kaliber .32 eller större.

- (a) Pipa  
Piplängden får inte överstiga 6 tum (153 mm).
- (b) Riktmedel  
Riktmedel får vara fasta eller justerbara. Kornet får inte nå framför mynningen, maximal visirlinje får inte vara mer än 8,5 tum (216 mm). Övertäckta sikten (hålsikten, kornskyddsring etc.) och kikarsikten är förbjudna. Siktesskydd får inte nå längre bak än 2 tum (51 mm).
- (c) Avtryck  
Om revolvern har Single Actionfunktion måste single actionavtrycket hålla minst 1135 g. Avtryckarstopp är tillåtet.

Specifikt förbjudet är varje rekylkontrollsystem baserat på kompensatorer, pipventilering eller pippörtning. Alla revolverar skall använda double action i varje etapp utom på 50 yds/meters, där single action är tillåten.

#### 3.2 Pistol 1500

Halvautomatiska pistoler för centralantänd ammunition i kaliber .35 eller större.

- (a) Pipa  
Piplängden får inte överstiga 6 tum (153 mm).
- (b) Riktmedel  
Riktmedel får vara fasta eller justerbara. Kornet får inte nå framför mynningen, maximal visirlinje får inte vara längre än 8,5 tum (216 mm). Övertäckta sikten (hålsikten, kornskyddsring etc.) och kikarsikten är förbjudna. Siktesskydd får inte nå längre bak än 2 tum (51 mm).
- (c) Avtryck  
Avtrycksvikten skall hålla minst 1360 g i single action eller för dem med endast double actionkapacitet (DAO).

Specifikt förbjudet är varje rekylkontrollsystem baserat på kompensatorer, pipventilering eller pippörtning samt ett separat tumstöd framför avtryckaren.

#### 3.3 Revolver 1500 Optiska Riktmedel

En revolver enligt 3.1, förutom riktmedlen. Riktmedlen måste vara en nationellt lagenlig optisk eller elektronisk anordning.

#### 3.4 Pistol 1500 Optiska Riktmedel

En pistol enligt 3.2, förutom riktmedlen. Riktmedlen måste vara en nationellt lagenlig optisk eller elektronisk anordning.

#### 3.5 Open Match

En revolver kamrad att skjuta centralantända patroner kaliber .32 eller större.

En halvautomatisk pistol för centralantänd ammunition i kaliber .35 eller större.

- (a) Pipa  
Inga begränsningar.
- (b) Riktmedel  
Inga begränsningar annat än de nationella vapenlagarna. Optiska eller elektroniska, fasta eller justerbara. Kornet får inte nå framför mynningen.

- (c) Avtryck  
Om revolvern har single actionfunktion måste single actionavtrycket hålla minst 1135 g. Avtryckarstopp är tillåtet.  
Avtrycksvikten på en pistol minst 1360 g single action eller för dem med endast double actionkapacitet (DAO).

Rekylkontrollsystem baserat på kompensatorer, pipventilering eller pipporning är tillåten. Alla revolverar skall använda double action i varje etapp utom på 50 yds/meters, där single action är tillåten.

### 3.6 Distinguished Revolver

En revolver kapabel att kamra och skjuta standardammunition i .38 Special med 158 grain blykula.

Alla revolverar skall använda double action i varje etapp utom på 50 yds/meters, där single action är tillåten.

Det måste vara en fabriksstillverkad revolver utan utvändiga modifieringar.

Inga utvändiga eller invändiga modifieringar får göras på revolvern utifrån hur den tillverkats och sålts från ursprungstillverkaren.

Förutom vad som är föreskrivet nedan får inga delar tas bort från revolvern, vare sig utvändigt eller invändigt, inte heller får några läggas till.

- (a) Pipa  
Piplängden får inte överskrida 6 tum (153 mm).
- (b) Riktmedel  
Fasta eller ställbara sikten från valfri tillverkare är acceptabla. Inga 3-lägessikten eller siktespångar är tillåtna. Justerbart korn är inte tillåtet. Korn får ha en höjd av maximalt 10 mm.
- (c) Avtryck  
Måste ha single och double actionfunktion och måste klara att lyfta 1135 g när vapnet är upphakat för single actionavfiring. Avtrycket kommer att vägas. Vilken som helst avtryckare, såld av revolverns originaltillverkare, utan modifiering, får användas.  
Hening av upphaket eller upphaksspåret på hanen för att få ett "torrare" (crisp) avtryck och en mjukare manövrering och/eller att bibehålla den krävda minimiavtrycksvikten är tillåtet.
- (d) Kolv  
Kolven får modifieras eller bytas beroende på storleken på skyttens hand eller för att underlätta laddning. Tyngda kolvar eller kolvplattor är förbjudna.  
Storleken på kolven får inte överskrida följande mått: bas 45x60 mm, höjd 120 mm.  
Se bilaga till denna regelbok.
- (e) Avfasade trummor är tillåtna.
- (f) Pivälås är tillåtet.

Följande är inte tillåtet: avtryckarskor, kompensatorer, användning av någon sorts fyllmedel som gör avtryckarens framsida slät, filning eller på annat sätt ta bort kanter på avtryckaren, filning eller att på annat sätt minska avtryckarens bredd eller längd, tejp på kolven, tumhyllor eller kolvar som putar ut vid basen. Någon substans (annan än svettförebyggare) som resulterar i en klabbig yta på kolven eller handen. Specifikt förbjudet är varje rekylkontrollsystem baserat på kompensatorer, pipventilering eller pipporning.

### 3.7 Distinguished Pistol

Fabrikstillverkade (katalogvara) halvautomatisk pistol för centralantänd ammunition i kaliber .35 eller större.

Alla tillbehör, delar och komponenter som är tillverkade för att kopiera, i material, form och dimension, originalet så som erbjudet av någon av pistolens tillverkare, är tillåtna.

Inga externa modifikationer är tillåtna.

- (a) Pipa  
Piplängden får inte överskrida 5 tum (127 mm). Ersättningspipa får inte vara längre än originalet.
- (b) Riktmedel  
Öppna riktmedel från vilken som helst tillverkare är godtagbara. Sikten får vara fasta eller justerbara och fasta korn får inte nå framför mantels front. Maximal visirlinje 7,5 tum (191 mm).
- (c) Avtryck  
Avtrycksvikt minst 1360 g single action eller för dem med endast double action-kapacitet.
- (d) Kolv  
Kolven får modifieras eller bytas beroende på storleken på skyttens hand. Finger-grepp och slip on-grepp är tillåtna. Tumhyllsgrepp/kolvar eller sådana som putar ut vid basen är inte tillåtna, och inte heller tejp eller någon substans (annan än svettförebyggande) som resulterar i en klabbig yta på kolven eller handen.

Specifikt förbjudna är fulllängdsspångar, avtryckarskor och varje rekyllkontrollsystem baserat på kompensatorer, pipventilering eller pippportning samt tyngda kolvar eller kolvplattor.

### 3.8 Standardrevolver 4.25"

En revolver kapabel att kamra och skjuta standardammunition i .38 Special med 158 grain blykula.

Det måste vara en fabrikstillverkad revolver utan utvändiga modifieringar förutom kolven som får modifieras eller bytas beroende på storleken på den tävlandes hand eller för att underlätta laddning.

- (a) Pipa  
Piplängden får inte överskrida 4.25 tum (108 mm).
- (b) Riktmedel  
Fast eller ställbart sikte. Justerbart korn är inte tillåtet. Kornet måste vara ramp- eller stolpkorn såsom sålt av vapentillverkaren, rampkorn får bytas mot stolpkorn om sådana har sålts.
- (c) Avtryck  
Måste ha single och double actionfunktion. Hanlös mekanism är tillåten.  
Inga krav på avtrycksvikt.
- (d) Kolv  
Kolven får modifieras eller bytas beroende på storleken på skyttens hand eller för att underlätta laddning. Tyngda kolvar eller kolvplattor är förbjudna.  
Storleken på kolven får inte överskrida följande mått: bas 45x60 mm, höjd 120 mm.  
Se bilaga till denna regelbok.
- (e) Avfasade trummor är tillåtna.
- (f) Pivälås är tillåtet.

Specifikt förbjudet är varje rekyllkontrollsystem baserat på kompensatorer, pipventilering eller pippportning. Också förbjudna är alla substanser (annan än svettförebyggande) som resulterar i en klabbig yta på kolven eller handen. Vid avgörande ifall ett specifikt vapen möter andan och intentionen såväl som bokstaven i dessa regler skall det ihågkommas att detta är menat att vara en ren hyllvara från tillverkaren (a totally stock firearm).

### 3.9 Standardrevolver 2,75"

En revolver kapabel att kamra och skjuta standardammunition i .38 Special med 158 grain blykula.

Det måste vara en fabrikstillverkad revolver utan utvändiga modifieringar, förutom kolven som får modifieras eller bytas beroende på storleken på den tävlandes hand eller för att underlätta laddning.

- (a) Pipa  
Piplängden får inte överskrida 2,75 tum (70 mm).
- (b) Riktmedel  
Fast eller ställbart sikte. Justerbart korn är inte tillåtet. Kornet måste vara ramp- eller stolpkorn såsom sålt av vapentillverkaren, rampkorn får bytas mot stolpkorn om så har sålts.
- (c) Avtryck  
Måste ha single och double actionfunktion. Hanlös mekanism är tillåten. Inga krav på avtrycksvikt.
- (d) Kolv  
Kolven får modifieras eller bytas beroende på storleken på skyttens hand eller för att underlätta laddning. Tyngda kolvar eller kolvplattor är förbjudna. Storleken på kolven får inte överskrida följande mått: bas 45x60 mm, höjd 120 mm. Se bilaga till denna regelbok.
- (e) Avfasade trummor är tillåtna.
- (f) Ett pivåls är tillåtet.

Specifikt förbjudet är varje rekylkontrollsystem baserat på kompensatorer, pipventilering eller pippportning. Också förbjudna är alla substanser (annan än svettförebyggande) som resulterar i en klabbig yta på kolven eller handen. Vid avgörande ifall ett specifikt vapen möter andan och intentionen såväl som bokstaven i dessa regler skall det ihågkommas att detta är menat att vara en ren hyllvara från tillverkaren (a totally stock firearm).

### 3.10 Standard Revolver 2,75" 5 skott

En revolver kapabel att kamra och skjuta standard 158 grain bly .38 specialladdning.

Det måste vara en fabrikstillverkad revolver utan utvändiga modifieringar, förutom kolven som får modifieras eller bytas beroende på storleken på den tävlandes hand eller för att underlätta laddning.

- (a) Pipa  
Piplängden får inte överskrida 2.75 tum (70 mm).
- (b) Riktmedel  
Fast eller ställbart sikte. Justerbart korn är inte tillåtet. Kornet måste vara ramp- eller stolpkorn såsom sålt av vapentillverkaren, rampkorn får bytas mot stolpkorn om så har sålts.
- (c) Avtryck  
Skall ha single och double actionfunktion. Hanlös mekanism är tillåten. Inga krav på avtrycksvikt.
- (d) Kolv  
Kolven får modifieras eller bytas beroende på storleken på skyttens hand eller för att underlätta laddning. Tyngda kolvar eller kolvplattor är förbjudna. Storleken på kolven får inte överskrida följande mått: bas 45x60 mm, höjd 120 mm. Se bilaga till denna regelbok.
- (e) Avfasade trummor är tillåtna.
- (f) Ett pivåls är tillåtet.

Specifikt förbjudet är varje rekylkontrollsystem baserat på kompensatorer, pipventilering eller pippportning. Också förbjudna är alla substanser (annan än svettförebyggare) som resulterar i en klabbig yta på kolven eller handen. Vid avgörande ifall ett specifikt vapen möter andan och intentionen såväl som bokstaven i dessa regler

skall det ihåggkommas att detta är menat att vara en ren hyllvara från tillverkaren (a totally stock firearm).

### 3.11 Standard Semi-Automatic Pistol 5.5” Production

Massproducerad (minst 1,000 producerade), fabriktillverkad (katalogvara) pistol för centralantänd ammunition i kaliber .35 eller större.

Den semiautomatiska pistolen skall vara godkänd av WA1500 och vara upptagen i listan över godkända vapen.

- (a) Pipa  
Piplängden får inte överskrida 5,5 tum (140 mm).
- (b) Riktmedel  
Endast fasta riktmedel. Tillverkarens fasta riktmedel får ersättas med andra fasta riktmedel såsom trepunktssystem eller självlysande mörkerriktmedel om sådana inte är förbjudna enligt nationella vapenlagar.
- (c) Avtryck  
Avtrycksvikten minst 1360 g single action eller för dem med endast double actionkapacitet.

Den enda tillåtna modifiering eller ersättningsdel är magasinpads.

Specifikt förbjudna är externa modifikationer förutom de som är listade ovan. Specifikt förbjudna är fullängdsspångar, avtryckarskor, förlängda mantelspärrar, förlängd magasinbrunn och varje rekylkontrollsystem baserat på kompensatorer, pipventilering eller pipportning samt tyngda kolvar eller kolvplattor. Pistolen måste vara utrustad med kolv i standardutförande eller kommersiellt producerad dito av samma storlek och design. Fingergrepp och slip-on-grepp är tillåtna. Kolven får modifieras eller bytas beroende på storleken på skyttens hand. Tumhyllsgrepp/kolvar eller sådana som putar ut vid basen är inte tillåtna, och inte heller tejp eller någon substans (annan än svettförebyggande) som resulterar i en klabbig eller torr yta på kolven eller handen. Vid avgörande ifall ett specifikt vapen möter andan och intentionen såväl som bokstaven i dessa regler skall det ihåggkommas att detta är menat att vara en ren hyllvara från tillverkaren (a totally stock firearm).

### 3.12 Standard Semi-Automatic Pistol 5.5”

Serieproducerad (katalogvara) pistol för centralantänd ammunition i kaliber .35 eller större.

- (a) Pipa  
Piplängden får inte överskrida 5,5 tum (140 mm).
- (b) Riktmedel  
Endast fasta riktmedel. Tillverkarens fasta riktmedel får ersättas med andra fasta riktmedel såsom trepunktssystem eller självlysande mörkerriktmedel om sådana inte är förbjudna enligt nationella vapenlagar.
- (c) Avtryck  
Avtrycksvikten minst 1360 g single action eller för dem med endast double actionkapacitet.

Den enda tillåtna modifiering eller ersättningsdel är magasinpads.

Specifikt förbjudna är externa modifikationer förutom de som är listade ovan. Specifikt förbjudna är fullängdsspångar, avtryckarskor, förlängda mantelspärrar, förlängd magasinbrunn och varje rekylkontrollsystem baserat på kompensatorer, pipventilering eller pipportning samt tyngda kolvar eller kolvplattor. Pistolen måste vara utrustad med kolv i standardutförande eller kommersiellt producerad dito av samma storlek och design. Fingergrepp och slip-on-grepp är tillåtna. Kolven får modifieras eller bytas beroende på storleken på skyttens hand. Tumhyllsgrepp/kolvar eller sådana som putar ut vid basen är inte tillåtna, och inte heller tejp eller någon substans (annan än svettförebyggande) som resulterar i en klabbig eller torr yta på kolven eller handen.

### 3.13 Standard Semi-Automatic Pistol 3.7”

Massproducerad (minst 1,000 producerade), fabriksstillverkad (katalogvara) pistol för centralantänd ammunition i kaliber .32 eller större.

- (a) Pipa Piplängden får inte överskrida 3.7 tum (93 mm).
- (b) Riktmedel  
Endast fasta riktmedel. Tillverkarens fasta riktmedel får ersättas med andra fasta riktmedel såsom trepunktsystem eller självlysande mörkerriktmedel om sådana inte är förbjudna enligt nationella vapenlagar.
- (c) Avtryck  
Avtrycksvikten minst 1360 g single action eller för dem med endast double actionkapacitet.

### 3.14 Säkerhetsdelar

Inga inre modifieringar får göras som gör vapnet mindre säkert än som det ursprungligen var konstruerat av tillverkaren.

Alla vapnets standardsäkerhetsfunktioner måste fungera som de skall.

### 3.15 Optiska anordningar

Inga optiska anordningar (andra än normala glasögon använda för synkorrektion eller solglasögon) är tillåtna på banan under matchskjutningsmomentet för de tävlande. Optiska anordningar har också tolkats som förbud mot användande av mekaniska irisbländare, ögonlappar eller annan ögontäckning. Endast öppna riktmedel är tillåtna. Optiska-, spegel-, teleskop- laser-, rödpunktssikten och datoriserade sikthjälpmedel är förbjudna (för teamcoach under teammatch, se regel 12.6, för öppen match se regel 3.5).

### 3.16 Avtryckare

Avtryck som utlöser när de släpps är förbjudna.

Alla anordningar programmerade att aktivera avfyrningsmekanismen på annat sätt än konventionell avtryckarrörelse är förbjudna.

### 3.17 Ammunition

- (a) All ammunition med factor över 180 är förbjuden.  
Ingen High Speed- eller Magnumammunition är tillåten. Maximal energi 600 Joule. All ammunition måste vara laddad för och producera tillräcklig hastighet för att passera genom tavlan (inklusive stödmaterial). Skott som inte passerar genom tavlan (inklusive stödmaterial) kommer att räknas som bom.
- (b) Revolver 1500 Open Match  
Antingen handladdad eller fabriksladdad ammunition av kaliber .32 eller grövre får användas.
- (c) Pistol 1500 Open Match  
Antingen handladdad eller fabriksladdad ammunition av kaliber .35 eller grövre får användas. Pistolens halvautomatiska funktion måste fungera som den skall.
- (d) Distinguished revolver  
Antingen handladdad eller fabriksladdad ammunition i kaliber .38 Special, 158 grain.  
Ingen halvdistan wadcutterammunition tillåts.  
En minsta kraftfaktor på 110 är ett krav.
- (e) Distinguished pistol  
Antingen handladdad eller fabriksladdad ammunition i kaliber .35 eller grövre får användas. Ingen halvdistan wadcutterammunition tillåts  
En minsta kraftfaktor på 120 är ett krav

- (f) Standardrevolver 4.25".  
Antingen handladdad eller fabriksladdad ammunition i kaliber .38 Special, 158 grain Ingen halvdistans wadcutterammunition tillåts  
En minsta kraftfaktor på 80 är ett krav.
- (g) Standardrevolver 2.75"  
Antingen handladdad eller fabriksladdad ammunition i kaliber .38 Special, 158 grain.  
Ingen halvdistans wadcutterammunition tillåts.  
En minsta kraftfaktor på 80 är ett krav.
- (h) Standard Semi-Automatic Pistol  
Antingen handladdad eller fabriksladdad ammunition i kaliber .35 eller grövre får användas. Ingen halvdistans wadcutterammunition tillåts.  
En minsta kraftfaktor på 120 är ett krav.
- (i) Kronograf och kraftfaktor  
Kraftfaktorn beräknas genom hastigheten (foot/sek) x projektilvikten (grains) / 1000.

### 3.18 Hölster

Ett konventionellt höger- eller vänsterhandshölster skall användas. Av säkerhetsskäl är skulder- och crossdrawhölster samt hölster som kräver lossande genom att föra in finger i varbygeln inte tillåtna. Hölster måste helt täcka avtryckaren.

### 3.19 Skjutmatta

Skjutmatta får användas under förutsättning att den inte är konstruerad eller används på ett sätt som ger artificiellt stöd. Tjockleken på mattan, såsom den används, får inte överstiga 19 mm. En skjutmatta som är tveksam skall underställas tävlingsledaren för beslut.

### 3.20 Handskar

Handskar eller liknande artiklar får användas endast när de är godkända, såsom det är föreskrivet i kapitel 13.

### 3.21 Tidtagningsanordningar

Ljudalstrande tidtagningsanordningar och/eller sådana som sänder ut synliga signaler är inte tillåtna, utom för skjutledaren (RO) som en del i banans tidtagningsutrustning.

### 3.22 Ögonskydd

Alla tävlande och andra personer i omedelbar närhet av skjutplatsen måste bära splitterfria skytteglasögon eller liknande ögonskydd.

### 3.23 Hörselskydd

Alla tävlande och andra personer i omedelbar närhet av skjutplatsen måste bära öronproppar, hörselkåpor eller liknande skydd för hörseln.

### 3.24 Elektroniska kommunikationsanordningar

Inga elektroniska kommunikationsanordningar är tillåtna framför klarlinjen, inklusive, men inte begränsat till personsökare, mobiltelefoner, radioapparater, bandspelare och liknande, med undantag för hörselhjälpmedel och mobiltelefoner i flight mode som används som timers eller optiska hjälpmedel för målobservation vid uppvärmningen samt sådana nödvändiga för banfunktionärer.

### **3.25 Andra kalibrar**

Under inga omständigheter kommer andra kalibrar än de skisserade i 3.1 till 3.10 och 3.14 ovan att tillåtas i WA1500 PPC-tävlingar. Speciellt förbjudna är pistoler och revolverar som använder kantantänd .22-ammunition.

### **3.26 Tappad ammunition och annan utrustning**

All utrustning tappad på marken stannar på marken och får inte vidröras av den tävlande. Man får bara ta tillbaka det som tappats på marken efter att kommandot BANNAN ÄR SÄKER har getts. Under tävlingen ska de inte närma sig när skytten skjuter. Omedelbara åtgärder måste emellertid vidtas när det rör säkerhet.

### **3.27 Allmänt**

- (a) Varje tävlande är ansvarig för sitt vapen och sin utrustning, och varje tveksam artikel skall underställas Tävlingsledaren (MD) för beslut före den används i tävlingen.
- (b) Alla anordningar eller utrustningsartiklar som kan underlätta skytte och som inte omnämns i dessa regler, eller vilka står i motsats till andemeningen i dessa regler och bestämmelser, är förbjudna.
- (c) Tävlingsledaren (MD), jurymedlemmar och varje officiell Range Officer skall ha rätt att undersöka en skytts utrustning eller kläder när som helst, även under tävling. Under tävlingen ska de inte närma sig när skytten skjuter. Omedelbara åtgärder måste emellertid vidtas när det rör säkerhet.
- (d) Ansvaret ligger på den tävlande att låta tveksam utrustning och klädsel underställas officiell inspektion och godkännande i tillräcklig tid före matchstart så att det inte uppstår besvär för vare sig den tävlande eller funktionären.
- (e) Organisationskommittén skall informera lagföreträdare och skyttar, i tillräcklig tid före tävlingen, var och när de kan få sin utrustning inspekterad.

---

## **4. Mål**

### **4.1 Officiella måltavlor**

I WA1500-sanktionerade tävlingar (1.7 a-c ovan) får endast mål godkända av WA-1500 användas. Anslutna organisationer får ansöka hos WA1500 om tillstånd.

### **4.2 Användning av målen**

WA1500-målen är godkända för PPC på standardavstånden 3, 7, 15, 25 och 50 yards eller meter.

Den reducerade WA1500-tavlan är godkänd för att skjuta 50-yards/metersetappen på 25 yards/meter. Används i både Registrerade och Godkända tävlingar. Reducerad tavla är inte tillåten för klassificering och ranking.

Användning av ytterligare riktmärken eller markering är förbjudet.

### **4.3 Grundläggande poängberäkning**

WA1500-målet har 4 valörzoner och med en X-zon för särskiljning. Ringtjocklek och sifvertjocklek är 2 mm och höjden på siffrorna är 16 mm.

## 5. Skjutställningar

De skjutställningar som skall användas i en match skall uppges i programmet under "omfattning" och skall vara i överensstämmelse med definitionerna för föreskrivna ställningar i detta kapitel.

Illustrationerna visar alla en högerskytt. Vänsterskyttars skjutställningar är de samma som de visade, förutom att vänster hand är den primära handen att hålla vapnet. Valfri fot får vara i den främre positionen. Ställningsillustrationerna på WA1500.org är endast exempel. Den skrivna regeln är den officiella.

För detaljer, se bilaga till denna regelbok.

### 5.1 Marken

Alla referenser till "marken" i de följande skjutställningsreglerna skall tolkas som tillämpligt på ytan på skjutplatsen, golvet, skjutmattor och plattformar som normalt används på skjutbanor.

### 5.2 Artificiellt stöd

- (a) Varje stödyta, förutom marken, som inte specifikt är tillåten för användning i dessa regler för den aktuella skjutställningen är förbjuden.
- (b) Grävande eller användande av armbågs- eller hälhåll på skjutplatsen eller användande av försänkningar som formar artificiellt stöd för armbågarna, armarna eller benen är förbjudet.
- (c) Användande av artificiellt stöd är förbjudet, förutom när det är individuellt medgivet för fysiskt handikappade skyttar (se kapitel 13). Utrustning så som snabbblad-dare, ammunitionsaskar, hölster eller någon annan utrustning som skulle kunna anses som artificiellt stöd när den är placerad på ett ställe som ger, eller rimligen ser ut att ge stöd.
- (d) Det är intentionen att klädseln skall vara normal gatuklädsel eller uniform, passande väderförhållandena under den aktuella tävlingen. Ingen klädsel får bäras som på något sätt ger bäraren artificiellt stöd. Detta gäller skyttejackor, -rockor eller -västar som har spännanordningar avsedda att styva upp kroppen eller spännanordningar för att styva upp armen eller ge stöd till armen.
- (e) Termen artificiellt stöd skall inte tillämpas på en elastisk rem eller ett elastiskt band som bärs på underarmen och inte sträcker sig över hand- eller armbågsleden. Denna regel bekräftar att en sådan rem eller band endast tillåter en tävlande att tävla upp till sin normala förmåga och ger ingen fördel till en skytt utan fysiska problem.

### 5.3 Färdigställning

Laddat vapen i ett konventionellt höger- eller vänsterhandshölster. Skytten måste starta i stående ställning. Skyttens hand får inte vidröra vapnet heller hölstret innan målen börjar svänga fram eller annat eldkommando ges. Generellt: Avslappnad ställning. En hand får sväva över klocka fäst vid stolpe eller handled.

### 5.4 Liggande

Kroppen utsträckt på marken, parallell med siktlinjen, huvudet mot målet. "Roll-over-liggande" får användas så länge som kroppen är utsträckt på marken huvudsakligen parallellt med siktlinjen och ställningen inte stör annan skytt. Revolvern eller pistolen får inte vidröra marken men får stödjas av en eller två händer som i sin tur får vidröra marken och som är utsträckta mot målet. Skytten intar liggande ställning från sittande ställning och revolvern eller pistolen måste vara kvar pekande i skjutriktningen under ställningsbytet.

## 5.5 Sittande

Skinkorna skall vara på marken och kroppen vänd mot målet. Handen får sträckas bakåt för stöd, men armbågen får inte röra marken. Ryggen får inte vila mot marken och ett eller båda knäna får vara uppdragna. Arm eller armar, hand eller händer får stödjas på ett eller båda knäna. Vapnet får hållas med en eller båda händerna och får vidröra benet eller benen, förutom foten.

## 5.6 Knästående

- (a) Knästående på ett knä, det andra pekande mot målet. Skinkorna får vila på häl eller sida på fot men får inte vidröra marken. En arm får stödjas på det främre knäet. Vapnet får hållas med en eller båda händerna.
- (b) Knästående på båda knäna, skinkorna går fria från marken men får stödjas på hämlarna. Vapnet får hållas med en eller båda händerna och en eller båda armarna skall sträckas utan annat stöd.
- (c) Knästående i 48- (40-) skottsmatcher. Ingen del av skyttens kropp får nå över ("nä över" skall tolkas som "vidröra marken på andra sidan om") begränsnings- eller fellinjen (som är antingen verklig eller tänkt) i följande matcher: Standardrevolver 4", Standardrevolver 2,75", Standard Revolver 2, 75" 5-skott och Standard Semi Automatic Pistol.

## 5.7 Stående med stöd

- (a) Stående bakom en stolpe.  
Båda fötterna måste vara bakom fellinjen, d.v.s. den linje (antingen verklig eller tänkt) som sträcker sig från skjutlinjen bakåt från den exponerade sidan, eller skyttsidan, av stolpen.  
Ingen del av vapnet får vidröra stolpen.  
Skjuthanden eller vapnet får stödjas med den andra handen. Testet är: om stödhanden tas bort, skall vapnet fortfarande kunna skjutas. Vänsterhandsstolpe måste skjutas före högerhandsstolpe.
- (b) Vänsterhandsstolpe  
Alla skott måste skjutas runt vänstra sidan av stolpen.  
Vapnet måste hållas med vänster hand och bara det vänstra avtryckarfingret får vara i varbygeln.
- (c) Högerhandsstolpe  
Vapnet måste hållas med höger hand och bara det högra avtryckarfingret får vara i varbygeln.

## 5.8 Stående utan stöd

Stående med böjda eller raka ben, vapnet hållet med en eller båda händerna. Alla delar av skyttens kläder, kropp och vapen skall gå fritt från artificiellt stöd.

## 5.9 Byte av skjutställning

Vid byte av skjutställning från knästående till stående, sittande till liggande och liggande till stående ska vapnet vara i följande tillstånd:

Semiautomatisk pistol: Mantel/slutstycke låst i sitt bakre läge.

Revolver: Trumman öppen, hylsorna urtagna.

Magasin eller snabbbladdare får sättas i i den nya positionen.

Hantering av vapnet i stående skjutställning innebär inte "byte av skjutställning", varken stående utan stöd eller stående med stöd. Fingret måste vara fritt från avtryckaren.

Under byte av skjutställning och annan vapenhantering skall revolvern eller pistolen hela tiden fortsatt peka i skjutriktningen.

## **6. Skjutbanestandard**

### **6.1 Skjutlinjen**

Skjutlinjen är omedelbart framför skjutplatserna. Alla banor mäts från denna skjutlinje till målens framsida när målen hänger i rätt skjutläge framför kulfånget.

### **6.2 Skjutplats**

Den delen av skjutbanan som är avsedd för skytten, bakom den begränsningslinje där skjutning äger rum. Varje skjutplats är numrerad för att korrespondera med tavelramen. Det rekommenderas att varje skjutplats har en minsta bredd på 3,28 fot (1,25 meter), utom där skjutbaneinspektören i ett enskilt land eller region ger tillstånd för skjutplatserna att ligga närmare varandra.

### **6.3 Skydd**

Skjutplatserna på utomhusbanor får vara täckta och slutna på tre sidor, öppna mot målen. Det måste finnas tillräckligt utrymme för RO och vittnen att röra sig fritt bakom skyttarna. Detta utesluter inte byggandet av banor på ytor omslutna eller delvis omslutna av säkerhetsmurar.

### **6.4 Precision Pistol Competition-avstånd är:**

3 yards, 7 yards, 15 yards, 25 yards, 50 yards. Avstånden kan även vara i meter. Inbjudan måste ange respektive avstånd.

### **6.5 Belysning**

Artificiell belysning av banor är tillåten.

### **6.6 Målnummer**

Tavelramar skall numreras på en alternerande bakgrund av kontrasterande färger. Numren skall vara stora nog för att kunna identifieras under ordinära ljusförhållanden. Numren måste överensstämma med skjutplatsernas nummer. Målnumren skall vara fasta och stanna framme synliga när målen visas och när de är dolda.

### **6.7 Typ av tavelramar**

Vändmål eller fasta mål får användas. Inte mer än en tävlingstavla får för varje skytt visas vid samma tillfälle.

### **6.8 Klarlinjen**

Klarlinjen (ready line) är en linje, verklig eller tänkt, parallell med skjutlinjen och ungefär 4 meter bakom denna. Den avgränsar skjutplatserna från publikområdet.

## 7. Skjutmoment

### 7.1 Allmänt

De följande momenten och typerna av skjutning används i WA1500-sanktionerad PPC, skjuten på WA1500 standardmål beskrivna i kapitel 4. Se kapitel 8 för tillåten skjuttid och regel 20.4 för klassificeringsmatcher.

Andra "courses"/moment, andra skjuttider eller användandet av andra mål får anordnas av arrangörer under förutsättning att villkoren är tydligt uppgivna i programmet (inbjudan).

Etapper startar med skytten i färdigställning. Signalen att påbörja skjutning kan ges muntligt, med visselpipa, med timer eller genom att målen svänger fram.

### 7.2 Stående utan stöd-momentet på 7 och 15 yard/meter:

Två etapper om 12 skott vardera, skjutna double action från skjutställningen stående utan stöd. Första etappen skjuts på 7 yard och andra etappen på 15 yard. Tjugo sekunder per etapp, startad med laddat vapen i hölster och inkluderande tid för omladdning. Revolver skjuts double action.

### 7.3 Knästående- och stående-moment på 25 yard/meter:

Sext skott knästående; 6 skott vänster hand stående med barrikadstöd; 6 skott höger hand stående med barrikadstöd. Tiden är 90 sekunder för hela momentet, startad med laddat vapen i hölster och inkluderande tid för omladdning. Tiden startar med skytten i stående ställning. Revolver skjuts double action.

### 7.4 Sittande-, liggande- och stående-moment på 50 yard/meter:

6 skott sittande, 6 skott liggande; 6 skott vänster hand stående med barrikadstöd; 6 skott höger hand stående med barrikadstöd, all skjutning single eller double action. Tiden 2 minuter och 45 sekunder, startad med laddat vapen i hölster och inkluderande tid för omladdning. Tiden startar med skytten i stående ställning.

### 7.5 Ståendemoment utan barrikadstöd på 25 yard/meter:

Två etapper om 12 skott vardera, skjutna double action stående utan barrikadstöd på 25 yard. Tid 35 sekunder för vardera 12-skottsetappen startad med laddat vapen i hölster och inkluderande tid för omladdning.

### 7.6 Ståendemoment utan barrikadstöd på 25 yard/meter:

En etapp om 6 skott vardera, skjutna double action stående utan barrikadstöd på 25 yard. Tid 12 sekunder, startad med laddat vapen i hölster och inklusive tid för omladdning.

### 7.7 WA1500 – 150-skottsmoment

En sammanläggning av följande moment:

#### Match 1

*Moment 1, enligt 7.2*

7 yard – double action – 12 skott från ställningen stående utan barrikadstöd. 20 sekunder, tiden startar med laddat vapen i hölster och inkluderar omladdning för andra sexskottsserien.

#### *Moment 2*

15 yard – double action – 12 skott från ställningen stående utan barrikadstöd. 20

sekunder, tiden startar med laddat vapen i hölster och inkluderar omladdning för andra sexskottsserien.

**Match 2, enligt 7.3**

25 yard – double action – 6 skott knästående, 6 skott vänster hand stående med barrikadstöd; 6 skott höger hand stående med barrikadstöd. 90 sekunder, tiden startar med laddat vapen i hölster och inkluderar omladdning för påföljande sexskottsserier.

**Match 3, enligt 7.4**

50 yard – single eller double action – 6 skott sittande, 6 skott liggande, 6 skott vänster hand stående med barrikadstöd; 6 skott höger hand stående med barrikadstöd. 2 minuter och 45 sekunder, tiden startar med laddat vapen i hölster och inkluderar omladdning för påföljande sexskottsserier.

**Match 4, enligt 7.3**

25 yard – 2 etapper om 12 skott vardera, skjuts double action i ställningen stående utan barrikadstöd. 35 sekunder för vardera 12-skottsetappen, tiden startar med laddat vapen i hölster och inkluderar tid för omladdning.

**Match 5**

*Etapp 1, enligt 7.2*

7 yard – double action – 12 skott från ställningen stående utan barrikadstöd. 20 sekunder, tiden startar med laddat vapen i hölster och inkluderar omladdning för andra sexskottsserien.

*Etapp 2, enligt 7.3*

25 yard – double action – 6 skott knästående, 6 skott vänster hand stående med barrikadstöd; 6 skott höger hand stående med barrikadstöd. 90 sekunder, tiden startar med laddat vapen i hölster och inkluderar omladdning för påföljande sexskottsserier.

*Etapp 3, enligt 7.4*

50 yard – single eller double action – 6 skott sittande, 6 skott liggande, 6 skott vänster hand stående med barrikadstöd; 6 skott höger hand stående med barrikadstöd. 2 minuter och 45 sekunder, tiden startar med laddat vapen i hölster och inkluderar omladdning för påföljande sexskottsserier.

*Etapp 4, enligt 7.6*

25 yard – double action – 6 skott från ställningen stående utan barrikadstöd. 12 sekunder, tiden startar med laddat vapen i hölster.

**7.8 WA1500 – 60-skottsmoment**

En sammanläggning av följande etapper:

*Etapp 1, enligt 7.2*

7 yard – double action – 12 skott från ställningen stående utan barrikadstöd. 20 sekunder, tiden startar med laddat vapen i hölster och inkluderar omladdning för andra sexskottsserien.

*Etapp 2, enligt 7.3*

25 yard – double action – 6 skott knästående, 6 skott vänster hand stående med barrikadstöd; 6 skott höger hand stående med barrikadstöd. 90 sekunder, tiden startar med laddat vapen i hölster och inkluderar omladdning för påföljande sexskottsserier.

*Etapp 3, enligt 7.4*

50 yard – single eller double action – 6 skott sittande, 6 skott liggande, 6 skott vänster hand stående med barrikadstöd; 6 skott höger hand stående med barrikadstöd.

2 minuter och 45 sekunder, tiden startar med laddat vapen i hölster och inkluderar omladdning för påföljande sexskottsserier.

*Ettap 4, enligt 7.6*

25 yard – double action – 6 skott från ställningen stående utan barrikadstöd. 12 sekunder, tiden startar med laddat vapen i hölster.

## 7.9 WA1500 – 48 (40)-skottsmoment

En sammanläggning av följande moment:

*Ettap 1*

3 yard – double action – 6 skott, stående utan stödhand eller annat stöd, 8 sekunder.

*Ettap 2*

7 yard – double action – 12 skott, en eller två händer, från ställningen stående utan barrikadstöd. 20 sekunder, tiden startar med laddat vapen i hölster och inkluderar omladdning för andra sexskottsserien.

*Ettap 3*

15 yard – double action – 12 skott, en eller två händer, från ställningen stående utan barrikadstöd. 20 sekunder, tiden startar med laddat vapen i hölster och inkluderar omladdning för andra sexskottsserien.

*Ettap 4*

25 yard – double action – 18 skott, en eller två händer. 6 skott knästående där barrikaden används som stöd, observera linjen; 6 skott vänster hand stående med barrikadstöd; 6 skott höger hand stående med barrikadstöd. 90 sekunder, inklusive omladdning för påföljande sexskottsserier.

## 7.10 Byte av tavlor

Nya tavlor krävs enligt följande:

WA1500 – 150-skottsmomentet

Match 1, Match 2, Match 3, Match 4, Match 5 etapp 1+2, Match 5 etapp 3+4.

WA 1500 – 60-skottsmomentet

Etapp 1+2, Etapp 3+4

Reducerade tavlor i Match 5

Etapp 1+2, Etapp 3 (reducerad tavla), Etapp 4

## 7.11 Sekvens

Alla matcher och etapper skall skjutas i korrekt ordning. Tavlor använda i en tidigare etapp får inte användas i en andra etapp.

## **8. Tidsgränser**

### **8.1 Tidsberäkning**

När vändmål används i WA1500-tävling räknas tiden från när tavlan börjar svänga fram tills den börjar svänga bort.

Eldkommando kan ges muntligt, med visselpipa eller genom att vrida tavlan.

Med hänsyn till åtskilliga – väldigt långsamma – vändmål och långa skott (skid shots) skall det beslutas enligt följande: När timer används är sent skott 0.5 sek efter den givna tiden. När röst eller visselpipa används bedöms som sent skott när skottet skjuts efter den givna signalen.

### **8.2 Tidstilldelning**

Se sektion 7.

### **8.3 Lagtid**

Samma som i individuella matcher.

## 9. Tävlingsregler och banregler

### 9.1 Byte av revolver eller pistol

Ingen tävlande får byta ut sin revolver eller pistol eller växla delar under skjutning av någon match (utom sammanlagda matcher) utom ifall den har blivit obrukbar och så förklarad av skjutledaren (Chief Range Officer). Anmälan om att en revolver eller pistol är obrukbar måste göras omedelbart. Alla skott skjutna fram till det att anmälan är gjord kommer att räknas som en del av det officiella resultatet.

### 9.2 Provschott

Provschott är inte tillåtna som en del av skjutmomentet.

Matcharrangören kan erbjuda en uppvärmning om 2 minuter 45 sekunder på 50 yard/meter och 1 minut och 30 sekunder på 25 yard/meter. Detta är obligatoriskt i VM och kontinentala mästerskap.

### 9.3 Defekt patron

Är en

- (a) som är osäker att skjuta på grund av felaktig laddning eller strukturell bristfällighet
- (b) som inte avfyras när tändhatten är intryckt av slagstiftet
- (c) från vilken kulan inte lämnat pipan

Ingen anmälan om defekt patron kommer att beaktas.

### 9.4 Obrukbar revolver eller pistol

En obrukbar revolver eller pistol är en som

- (a) inte säkert kan riktas eller avfyras
- (b) har råkat ut för skada så att den inte kan avfyras eller inte fungerar på rätt sätt, eller
- (c) har råkat ut för att förlora ett riktmedel eller synbar skada på riktmedel. Det faktum att riktmedlen är inkorrekt justerade utgör ingen obrukbarhet.

En revolver eller pistol som en gång förklarats obrukbar av RO får inte återigen användas för tävlingsskytte förrän defekten har korrigerats och förrän den av CRO har förklarats säker.

Ingen tävlande får tillåtas skjuta om på grund av en obrukbar revolver eller pistol, defekt ammunition eller en felfunktion.

### 9.5 Kontroll av avtrycksvikt

Avtryck kan kontrolleras med officiella WA-1500 kontrollvikter, enligt tävlingsledarens (MD), officiella domaren (OR), juryns eller annan tävlingsfunktionärs gottfinnande; undantaget att avtrycket på revolverar och semiautomatiska pistoler användas för att sätta nationella rekord skall vägas av en tävlingsfunktionär omedelbart efter att ett sådant rekordresultat skjutits och måste uppfylla specifikationerna i sektion 3 för vapnet som föreskrivits i tävlingsprogrammet (inbjudan).

Ett avtryck som inte håller den föreskrivna vikten diskvalificerar den tävlande i tidigare skjutna matcher med samma vapen i samma turnering.

När avtrycket vägs skall vapnet hållas med pipan vinkelrätt mot den horisontella yta där kontrollvikten vilar. Kontrollviktens stång eller krok skall vila så nära mitten av böjen som möjligt på böjda avtryckare, eller på en punkt ungefär i mitten från nederänden på raka avtryckare.

För att klara vikttestet skall en kontrollvikt med det aktuella antalet pounds den aktuella vikten lyftas av vapnets avtryckare, när alla säkringsanordningar är i eldläge,

från den horisontella yta där den vilar till dess att vikten hänger fritt utan att avtrycksmekanismen utlöses.

Revolvrar och/eller pistoler skall vara oladdade när avtrycket kontrolleras.

Tävlande skall tillåtas att justera avtryck som inte klarat vägningen under förutsättning att de inte orsakar någon försening.

Avtryck som inte klarar testet är den tävlandes ansvar.

## 9.6 Tävländes skjutställning

Tävlande tar plats vid sin numrerade skjutplats på ett sådant sätt att de inte hindrar tävlande på någondera sidan. Ingen del av skyttens kropp får vila på eller vidröra marken framför skjutlinjen.

## 9.7 Coachning förbjuden i individuella matcher

Coachning är förbjuden i alla individuella matcher i registrerade eller godkända tävlingar. Såsom den används här skall termen "coachning" inkludera, men inte begränsas till, varje form av signalering eller kommunikation från eller mellan personer bakom klarlinjen till eller med en tävlande framför klarlinjen när som helst efter det att skjutningen börjat och fram tills den tävlande återvänder till en position bakom klarlinjen.

## 9.8 Match inte färdig

När en match inte är färdigskjuten av alla tävlande i enlighet med tävlingens tidtabell kan den bli omplanerad eller inställd. De etapper som har skjutits färdigt av alla tävlande kommer inte att skjutas om. Endast resultat från en match som har skjutits färdigt medräknas i en sammanräknad tävling eller för WA 1500-ändamål, och en match är inte färdig förrän alla tävlande har skjutit.

## 9.9 Störande

Med undantag av tävlande som verkligen skjuter och nödvändiga funktionärer skall skjutplatserna och linjen (området framför klarlinjen) hållas fria hela tiden. Tävländare tillåts inte att störa funktionärernas hantering av tavlorna.

## 9.10 Omskjutning

Ingen omskjutning tillåts för defekta vapen eller ammunition eller för annat funktionsfel i skyttens utrustning. En tävlande får rätta till "jams" eller funktionsfel och ersätta nödvändig(a) patron(er) som har klickat eller har tappats, under förutsättning att alla säkerhetskrav uppfylls.

Fullfölja en serie på detta sätt utgör inte en omskjutning. Ingen extra tid tillåts. Ett laddat magasin kan ersätta tappad(e) patron(er) eller vid klick alternativt vapenfel.

(a) När skjutandet av en serie är stört/avbrutet av någon händelse vilken gör det omöjligt för en eller flera tävlande att fullfölja serien enligt reglerna för matchen, förfar CRO enligt följande: Utan att tillåtas att kontrollera sina tavlor tillfråga skyttarna i det skjutlag som på detta sätt blivit hindrade att skjuta klart sin serie om de vill skjuta om eller acceptera det resultat de skjutit. Tavlorna markeras sedan på vanligt sätt för alla skyttar utom de som valt att skjuta om. Utan att bli markerade eller på annat sätt kontrollerade klistras eller byts tavlorna ut mot nya för dessa skyttar, och en komplett serie skjuts och markeras. Skäl som utlöser denna procedur är:

- 1) Full skjuttid kunde inte nyttjas,
- 2) Målen fungerade inte korrekt eller lika,
- 3) Tavlan blev inte kvar i tavelramen eller transportören,

- 4) Skada på tavlan som gör riktning eller markering omöjlig,
  - 5) Uppdykandet av något objekt i skjutriktingen, vilket utgör fara,
  - 6) Någon incident involverande en RO eller en tävlande på skjutplatsen,
  - 7) Oavsiktlig rörelse i målet
- (b) Om, på grund av havererade mål eller felaktig tavelmanövrering, en eller flera tävlande tilldelas mer tid för att skjuta färdigt serien skall CRO beordra att alla dessa tavlor blir reparerade, klistrade eller att nya tavlor monteras, den (de) skjutna tavlan (tavlorna) skall inte markeras eller undersökta, och en komplett ny serie skjuts sedan av den (de) tävlande som tilldelades mer tid. Om några tavlor i samma skjutlag fungerade korrekt enligt skjutreglerna skall dessa markeras på vanligt sätt och tävlande som skjuter på dessa tavlor skall inte beordras eller tillåtas skjuta om.
- (c) Vid korsskjutning eller för många träffar har den tävlande som har råkat ut för korseld eller för många träffar alternativen att acceptera serien (serierna) med de lägsta träffvalörerna eller skjuta om serien (serierna). Om skytten skjuter om skall originaltavlan behållas av markören, och vid omskjutningen kan skytten inte få ett resultat högre än det erforderliga antalet träffar av de högsta valörerna på originaltavlan. Om resultatet på omskjutningstavlan är högre än det erforderliga antalet träffar av de högsta valörerna på originaltavlan så skall originaltavlan markeras, med användning av träffarna med de högsta valörerna; men om resultatet på omskjutningstavlan inte är högre skall omskjutningsresultatet räknas.
- (d) Om det inträffar en olycka på skjutplatsen, som involverar en tävlande, såsom att bli träffad av bly- eller krutrester, skall den tävlande avbryta skjutningen omedelbart. Varje skott som avfyrats skall räknas. Hela den etapp i vilken händelsen inträffade skall skjutas om på samma tavla. Skotten av lägst valör, vilka utgör hela serien, utgör skyttens resultat för denna etapp.

## 9.11 Alias

Ingen skytt får tävla under antaget namn eller bli ersatt av en annan i en tävling, registrera sig, starta eller skjuta i någon annans namn.

## 9.12 Resultat- och klassificeringsförfalskning

Ingen tävlande får förfalska sitt resultat eller sin klassificering, och inte heller någon annans, och inte heller vara medhjälpare till detta.

## 9.13 Korsskjutning och övertaliga träffar

Ingen tävlande får skjuta på fel tavla eller skjuta mer än det stipulerade antalet skott, inkluderande träffar på annans tavla och bommar.

## 9.14 Mutor

Ingen får erbjuda en muta av något slag till någon funktionär, och inte heller vara medhjälpare till detta.

## 9.15 Föregelseväckande uppträdande

Föregelseväckande uppträdande eller berusning är strikt förbjudet på skjutbanan, och var och en skyldig till detta skall avvisas från banan. Avvisade tävlande skall diskvalificeras från tävlingen utan att startavgiften återbetalas.

## 9.16 Medveten skadegörelse av banmateriel

Ingen tävlande får orsaka att någon banmateriel skadas genom en avsiktlig handling,

och den som gör sig skyldig till detta skall utan föregående varning avvisas från banan. Avvisade tävlande skall diskvalificeras från tävlingen utan att startavgiften återbetalas.

### 9.17 Vägran att lyda

Ingen får vägra att lyda instruktioner från tävlingsledaren, tävlingsdomaren, juryn, skjutledaren (RO) eller någon annan tävlingsfunktionär, om instruktionen är given när befattningen utövas på rätt sätt.

### 9.18 Kringgående av regler

Ingen tävlande får kringgå, eller försöka kringgå, eller lämna medhjälp till kringgående av de bestämmelser som gäller för en tävling såsom de beskrivs i tävlingsprogrammet (inbjudan) eller i dessa regler. Vägran av en tävlande eller tävlingsfunktionär att vittna gällande fakta som han/hon känner till gällande brott mot, eller försök till brott mot, dessa regler ses som medhjälp till regelbrottet eller -försöket.

### 9.19 Diskvalifikation

Tävlingsledaren (MD), officiella domaren eller juryn kan, grundat på korrekt framlagda bevis, diskvalificera en tävlande eller beordra hans avvisning från banan för brott mot regler eller annat uppförande ansett som vanhedrande eller osäkert.

### 9.20 Avstängning

För ett brott mot dessa regler som anses rättfärdiga det, kan en medlem avstängas eller uteslutas ur SPSF och därmed WA 1500, baserat på framlagda bevis och genomfört hörande, på det sätt som det föreskrivs i Skjuthandbokens regler för påföljder.

### 9.21 Resultatkort måste signeras

Se regel 19.13, 19.16.

### 9.22 Osäkert och inkompetent hanterande av skjutvapen

Osäkert och inkompetent hanterande av vilket som helst skjutvapen under vilken som helst match eller turnering får inte tolereras och kan resultera i diskvalificering från en match eller en hel turnering. En tävlingsfunktionär får stoppa en tävlande under en serie för att säkerställa säkerheten för tävlande eller materiel.

#### (a) Brott mot säkerheten

Vart och ett av följande brott mot säkerheten kan resultera i diskvalificering från en match. En ackumulering av två (2) sådana brott i en enskild match leder automatisk till uteslutning från den matchen och skall resultera i diskvalificering från turneringen.

1. Rikta ett oladdat vapen i annan riktning än skjutriktningen eller mot en annan tävlande eller funktionär.
2. Tappa ett oladdat vapen.
3. Lämna skjutplatsen med ett laddat vapen.
4. Plocka upp ett tappat vapen, utom under ledning av en funktionär.
5. Oavsiktlig avfyring. Detta gäller inte skott lossade nedåt banan under skjut-tiden, men gäller avfyring under laddning eller patron ur.
6. Någon annan åtgärd som en tävlingsfunktionär rimligen antar utgör osäker eller inkompetent vapenhantering och som på något sätt utgör en potentiell fara för någon person eller som visar ett våghalsigt eller likgiltigt åsidosät-tande av allmänt erkänd säkerhetspraxis.

#### (b) Diskvalificerande brott

Begående av ett diskvalificerande brott i en match kräver automatisk diskvali-

ficerings från den matchen och kan resultera i diskvalificering från turneringen. Diskvalificerande brott inkluderar, men är inte nödvändigtvis begränsade till, följande;

1. Rikta ett laddat vapen i annan riktning än skjutriktningen eller mot en annan tävlande eller funktionär.
  2. Tappa ett laddat vapen.
  3. Placera ett laddat vapen i hölstret annars än efter kommandot "LADDA" vid start av en match eller etapp (se regel 10.1.2 och 10.1.3)
  4. Ett skott i hölstret, i en stolpe, i marken mindre än sex fot (1,83 m) nedåt banan framför skjutplatsen, i luften eller som träffar en sidovägg/blände eller taket.
  5. Konsumtion av, eller vara under påverkan av alkoholhaltiga drycker eller droger under tävling i en match eller turnering.
  6. Någon annan åtgärd som en tävlingsfunktionär rimligen antar utgör osäker eller inkompetent vapenhantering och som utgör en fara för person eller visar en våghalsigt åsidosättande av egen eller andras säkerhet.
- (c) Konsekvens av diskvalifikation  
En tävlande, diskvalificerad enligt ovan, skall anses ha fullföljt den matchen eller turneringen och skall placeras längst ner i resultatlistan bland fullföljande tävlande för rankingändamål.

## 10. Skjutledning och kommandon

### 10.1 Disciplin

De tävlandes, banfunktionärernas och publikens säkerhet kräver allas ständiga uppmärksamhet på varsam vapenhantering och försiktighet vid förflyttning på banan. Självdisciplin är nödvändig för alla. Där sådan självdisciplin saknas är det banfunktionärernas skyldighet att upprätthålla disciplinen och de tävlandes skyldighet att assistera i detta upprätthållande.

#### 10.1.1 Trummor öppna Vapenhantering

Om inte revolverar eller pistoler är hölstrade eller i låda/väska, skall trumman vara öppen hela tiden och/eller slutstycket upphalat och magasinet uttaget.

En revolver eller pistol skall hela tiden på tävlingsplatsen/-området förvaras i hölster eller väska (fodral, motsvarande), förutom mellan kommandot "LADDA" och kommandot "HÖLSTRA".

Undantag från föregående stycke: Vapen får hanteras i särskilt utsedd och utmärkt säkerhetszon. I säkerhetszonen får inte magasin, ammunition eller delar av ammunition (blind eller skarp) hanteras.

#### 10.1.2 Revolverar eller pistoler oladdade

Revolverar eller pistoler får inte laddas förrän skytten intagit skjutplatsen och kommandot "LADDA" har getts.

#### 10.1.3 Laddade revolverar och pistoler

En revolver eller pistol som har en patron i trumman skall anses vara laddad. En semiautomatisk pistol som har slutstycket i stängt eller öppet läge och/eller magasinet isatt skall betraktas som laddad. Ingen revolver eller pistol får laddas förrän skytten intagit skjutplatsen och kommandot "LADDA" har getts av skjutledaren (RO).

#### 10.1.4 Avbryt

Det skall omedelbart göras patron ur på alla pistoler och revolverar vid detta kommando.

#### 10.1.5 Inte klar

Det är de tävlandes skyldighet att uppmärksamma en skjutledarasistent på om han/hon inte är klar att skjuta vid tidpunkten när skjutledaren frågar, "ÄR LINJEN KLAR?". Den tävlande som inte är klar eller vars tavla inte är i ordning skall omedelbart lyfta armen och ropa "INTE KLAR PÅ TAVLA...". Om skjutledaren låter skjutningen börja skall skytten få möjlighet att skjuta sina resultat i första möjliga skjutlag eller på extratid i sitt eget skjutlag. En tävlande som underlåter att uppmärksamma skjutledarasistenten att han/hon inte är klar förverkar sin rätt att skjuta.

### 10.2 Högljutt tal

Högljutt tal eller ovetligt språk som stör matchens genomförande eller de tävlande under skjutning, är inte tillåtet.

Tävlande, markörer och skjutledare skall begränsa sin konversation direkt bakom skjutplatserna till tjänsteangelägenheter. Verbal smädelse och ovet från tävlande eller verbal smädelse och ovet av tävlande från tävlingsfunktionärer är skäl för diskvalifikation eller utbyte av de skyldiga till handlingen.

### 10.3 Fördröja en match

Ingen tävlande får fördröja starten av en match genom dröjsmål med att inställa sig eller otillbörlig fördröjning med att förbereda sig för skjutning.

### 10.4 Kontrollera banan

Det är de tävlandes skyldighet att kontrollera skjutplatserna efter genomförandet av varje match innan man lämnar den. Skjutledarassistenten skall övervaka kontrollen och se till att skjutplatserna hålls rena.

### 10.5 De tävlande skall markera

De tävlande skall agera som markörer när detta begärs av tävlingsledaren eller skjutledaren, eller om det är angivet i tävlingsprogrammet/inbjudan (förutom att ingen tävlande får markera sin egen tavla).

### 10.6 Repetera kommandon

En skjutledarassistent skall repetera skjutledarens kommandon endast om dessa kommandon inte tydligt kan höras av de tävlande under hans överinseende.

### 10.7 Kommandon

När det är klart att starta en match kallar skjutledaren, eller annan person som ger kommandon, skjutlaget till skjutplatserna. Han annonserar sedan matchen, skjutlaget, etapp, skjutställning, antalet skott och skjuttiden.

LADDA OCH HÖLSTRA:

Kommandot ges efter att det säkerställts att banan är klar.

ÄR LINJEN KLAR:

Den tävlande som inte är klar eller vars tavla inte är i ordning skall omedelbart räcka upp armen och ropa "INTE KLAR PÅ TAVLA...".

LINJEN ÄR INTE KLAR:

Personen som ger kommandona skall omedelbart meddela "LINJEN ÄR INTE KLAR" och undersöka problemet och assistera med att åtgärda det.

LINJEN ÄR KLAR:

Om det inte är något svar från någon skytt eller när problemet har åtgärdats ger personen som kommenderar detta kommando.

Tavlorna visas eller signal om att börja skjuta ges efter ungefär 3 sekunder.

ELD UPPHÖR: Kommandot ges vid skjuttidens slut för varje serie, etapp eller någon annan tidpunkt han/hon vill att all skjutning skall upphöra. Skjutning måste upphöra omedelbart. Även om en tävlande håller på att släppa iväg ett noggrant siktat skott måste han hålla inne skottet och öppna trumman på sin revolver. Underlåtenhet att omedelbart åttlyda detta kommando är ett av de värsta brotten mot skjutbanedisciplinen. "ELD UPPHÖR" kan signaleras verbalt, med en kort, snabb blåsning i en visselpipa eller när tavlorna börjar vändas bort.

PATRON UR, VISA TOMT VAPEN OCH MAGASIN: På detta kommando kontrollerar alla skjutledarassistenter sina skyttar för att säkerställa att var och en åttlyder kommandot innan han signalerar till personen som ger kommandona att deras del av skjutplatserna är klar.

Som alternativ till föregående stycke kan endast kommandot "ELD UPPHÖR" ges, varefter skjutledarassistenterna ger kommandot "PATRON UR. VISA TOMT VAPEN OCH MAGASIN" individuellt till varje skytt i sin sektion.

### LINJEN ÄR KLAR

När alla skjutledarassistenter har gett signalen att alla vapen är oladdade och hölstrade meddelar skjutledaren att **BANAN ÄR SÅKER** och ger de nödvändiga kommandona för tavelbyte eller markering, städa upp på skjutplatserna eller annonsera nästa moment.

## 10.8 Manövrering av avtryckaren

- (a) Double Action  
Double Action-skjutning åstadkoms genom att dra avtryckaren med en rörelse för att spänna hanen och låta den falla utan att på annat sätt spänna upp vapnet. När double action är specificerat måste det användas.
- (b) Single Action  
Single Action-skjutning åstadkoms genom att spänna hanen innan varje skott. När single action är specificerat får antingen single eller double action användas. Vapnet får spännas med vilkendera handen.
- (c) Semiautomatiska pistoler  
För semiautomatiska pistoler är single action tillåtet. Semiautomatiska pistoler – single actiontyp eller kapabla till double action får kamra en patron efter det att vapnet går fritt från hölstret och riktat i skjutriktningen.

## 10.9 Laddning

Efter den initiala laddningen skall all laddning vara med patroner som tas från skyttens fickor, patronbälte, mekaniska laddare eller speciella patronväska som måste vara på skyttens person, utom som anges i regel 19.11. Patronbälten och speciella patronväskor får användas. Inte mer än 6 patroner får laddas i en semiautomatisk pistol eller magasin (med magasin avses även revolvertrumma). Det är den tävlandes ansvar att ha tillräckligt med ammunition till sitt förfogande för att genomföra etappen eller matchen. Om utrustningen som avses användas är tveksam skall den framläggas för tävlingsledaren för beslut innan den första matchen.

## 10.10 Hölstrade vapen

I början av varje etapp eller match skall vapnet vara i hölstret. Efter kommandot "LINJEN ÄR KLAR" får ingen del av skyttens hand röra vapnet eller hölstret förrän kommandot att börja skjuta är givet eller när tavlorna börjar svänga fram.

## 10.11 Hölstrade semiautomatiska pistoler

Semiautomatiska pistoler får inte hölstras med patron i patronläget.

## 11. Tävlingsfunktionärer

Funktionärer skall vara fullständigt bekanta med villkoren i programmet och med WA 1500-SPSF:s PPC-regler.

### 11.1 Tävlingsledaren

Tävlingsledaren är direkt ansvarig för ett välfungerande genomförande av hela turneringen. Tävlingsledaren kan ändra match – och skyttevillkoren såsom de visas i programmet (inbjudan), förutsatt att en Tävlingsledarens Bulletin anslås för att informera alla tävlande, och att sådana ändringar inte strider mot gällande WA 1500 regler. Tävlingsledaren är direkt ansvarig för att verksamheten på banan och sekretariatet fungerar väl samt för säkerheten och den rätta disciplinen hos alla funktionärer, tävlande och åskådare. Anvisningar från tävlingsledaren skall åttlydas av alla personer på skjutbanan. Tävlingsledaren skall hela tiden visa gott omdöme, och hans/hennes uppförande och beslut måste präglas av absolut opartiskhet, fasthet, artighet och konstant vaksamhet. Vid tillämpningen av dessa regler skall tävlingsledaren konferera med juryn på tveksamma punkter och skall styras av juryns beslut.

### 11.2 Jury

Vid alla turneringar som inte är världs- eller kontinentala mästerskap, skall en 3-personers jury bildas av tävlingsledaren. Ordföranden i juryn måste vara medlem i den arrangerande organisationen, och färdigställa de rapporter som WA 1500 kräver.

Vid världs- och kontinentala mästerskap måste en medlem av juryn vara en person från ett land eller region som inte tillhör värdlandet eller -regionen.

Tävlande i turneringen kan vara ledamöter i juryn.

Ledamöter i juryn skall undanta sig själva från att besluta i en fråga där de personligen är inblandade. Tävlingsledaren skall utse en ersättare för den ledamoten när beslut fattas i denna fråga. Under inga omständigheter får någon funktionär (regel 11.1, 11.3, 11.4 och 11.5) vara juryledamot. Juryordföranden får diskvalificera tävlande, såsom det beslutats av juryn, enligt stadgarna i regel 9.19 och 9.22.

### 11.3 Skjutledare (CRO)

Skall ha fullt befäl över banan och skall genomföra matcherna enligt tidschemat som godkänts av tävlingsledaren. Han är ansvarig för skjutbanesäkerheten och för hävdandet av alla regler.

### 11.4 Skjutledarassistenter (RO)

Skjutledarassistenter (RO) är assistenter till skjutledaren (CRO). Tävlande kan utses till detta åliggande. Han/hon är ansvarig för säkerheten och disciplinen hos banpersonal, tävlande och åskådare i den sektion av banan han/hon har tilldelats. Han/hon skall ha uppsikt över markeringen. Han/hon är ansvarig för att tillse att de tävlandes utrustning och ställningar överensstämmer med vad som föreskrivits för den match som skjuts. Det är hans/hennes åliggande att vara fullständigt bekant med programmet och med WA 1500 regler. Han/hon skall efter bästa förmåga följa alla instruktioner givna av tävlingsledaren eller skjutledaren och skall så långt möjligt samarbeta med andra funktionärer. Han/hon måste vara konstant alert, opartisk i sin hantering av de tävlande och artig men fast.

## 11.5 Tävlingssekreterare

Tävlingssekreteraren leder allt statistikarbete som hör ihop med matchen, utom själva resultatregistreringen när denna görs på banan. Tävlingssekreteraren är direkt ansvarig inför tävlingsledaren. Han/hon assisteras av biträdande tävlingssekreterare efter behov.

## 11.6 Tävlingssekreterarens åligganden

Det är tävlingssekreterarens uppgift att:

- (a) Registrera de tävlande och kontrollera deras behörighet och klassifikation.
- (b) Ta emot matchanmälningar.
- (c) Förbereda, anslå och hålla uppdaterad en lista över tävlande, innehållande namn, tävlingsnummer och klassificering.
- (d) Dela in skyttarna i skjutlag och göra i ordning skjutlagslista, där sådana används.
- (e) Göra i ordning resultatkort.
- (f) Kontrollera summeringen på resultatkortet och korrigera summan.
- (g) Ordna resultaten.
- (h) Förbereda preliminära och officiella resultatlistor.
- (i) Hålla en officiell anslagstavla.
- (j) Klara ut vinnare och distribuera priser
- (k) Rapportera till tävlingsledare och jury regelvidrigheter i skjutning eller markering som kan upptäckas i skjutlagsprotokoll eller resultatkort, för lämpliga disciplinära åtgärder
- (l) Göra erforderliga rapporter till WA 1500 inom specificerad tid.

## 11.7 Behållande av resultat

Tävlingssekreterariatet skall i god ordning behålla alla färdigfyllda officiella resultatkort intill dess att anmärknings- och protesttiden går ut.

## 11.8 Preliminär resultatlista

Preliminär resultatlista över alla matcher anslås så snart som möjligt på den officiella anslagstavlan och hänger där en rimlig tid för att göra det möjligt för skyttarna att uppmärksamma tävlingssekreterariatet på uppenbara fel. Anmärkningstidens utgång skall anges på varje lista.

Emellertid, när anslagstavla används och alla de tävlandes resultat är anslagna där, skall detta accepteras istället för ovanstående (preliminära resultatlista), om en notis om anmärkningstidens slut sätts upp.

## 11.9 Officiell resultatlista

Officiella resultatlistor skall anslås på den officiella anslagstavlan. Emellertid skall, enligt proceduren som skisserats i 11.8 för anslagstavlan, sådana resultat bli accepterade och bli slutliga efter anmärkningstidens utgång och fungera som officiell resultatlista.

## 11.10 Korrektur av resultatlista

Tävlingssekreterariatet skall korrigera fel som kommer till deras kännedom före publiceringen av den officiella resultatlistan.

## 11.11 Ändra officiell resultatlista

Ingen officiell resultatlista får ändras, förutom på uppdrag av tävlingsledaren och

juryen givet före det att tiden gått ut för att anmärka på den sista preliminära listan som behövs för att täcka alla planerade verksamheterna. Påföljande ändringar av tävlingsledaren eller juryen är begränsade till:

- (a) Skrivfel.
- (b) Sammanlagda resultatlistor, där det totala resultatet inte överensstämmer med resultaten i de officiella resultatlistorna för de matcher som utgör sammanläggningen.
- (c) När ett fel har begåtts genom att inte pridförteckningen i inbjudan följts.
- (d) Fel i klassificeringen av skytt, när skytten tidigare uppmärksamats på felet och sin korrekta klassificering.
- (e) Diskvalifikation av tävlande, såsom det beskrivs i regel 9.19 och 9.22.

## 11.12 Individuell gruppindelning

När föranmälan tas emot kan gruppindelning för alla matcher göras i förväg. Tävlande kan bli indelade så att de förflyttar sig en förutbestämd sträcka längs skjutplatserna efter varje match. De kan gruppindelas i förhållande till sin klass, men när det är praktiskt bör hela klassen skjuta i samma skjutlag. När efteranmälningar tas emot kan dessa placeras in som utfyllnad i ovanstående. Hopgruppering av klasser är tillåtet såsom det beskrivs ovan. Medlemmar från samma förening skall separeras av minst en skjutplats om detta är möjligt. Se regel 11.15.

## 11.13 Laggruppindelning

Alla lagmatcher skall indelas med en tavla, eller två intilliggande tavlor, tilldelade till varje lag, och när så är möjligt skall alla lagen skjuta samtidigt. När nog många tavlor är tillgängliga kan mer än två tavlor tilldelas till varje lag, men bara om alla lagen kan skjuta samtidigt. Coachning inom laget är tillåtet i lagmatcher. Därför skall inte mer än 2 intilliggande tavlor tilldelas varje lag om inte alla lagkaptenerna indikerar sin villighet att använda mer än två tavlor.

Lagtavlor kan tilldelas av sekretariatet eller genom att lagkaptenerna drar lott, under överinseende av sekretariatet eller skjutledaren.

Lagresultatkort skall ange namnet på lagkaptenen och varje skjutande medlem och reserv.

Utom i matcher där tavlorna har märkts med den tävlandes namn och nummer, kan lagkaptenen tilldela lagmedlemmar till lagets tavlor i den ordning han önskar och kan ändra skjutordningen mellan etapper.

## 11.14 Skjutlagslista

Där sådana används, tas skjutlagslistor fram av sekretariatet och levereras till skjutledarna (-assistenterna), RO, före varje match. RO kontrollerar de tävlande så att de är på rätt skjutplats såsom det står i skjutlagslistan. Skulle något byte behöva ske på skjutplatserna skall RO noggrant notera detta på rätt plats på skjutlagslistan. Dessa listor skall lämnas in till sekretariatet omedelbart efter varje skjutlag.

## 11.15 Skjutplatstilldelning semiautomatiska pistoler

Tävlande som skjuter semiautomatiska pistoler skjuter i separata skjutlag från de som skjuter revolver eller placeras längst till höger i skjutlaget.

## 11.16 Målchefer

Tavlorna och ramarna står under befäl av målchefen och de assisterande målchefer som kan behövas. Målchefen lyder under skjutledaren. Målchefen är ansvarig för säkerheten och disciplinen hos personal inblandad i hanteringen av tavlor. Han/hon är ansvarig för att mål underhålls så att de fungerar och för effektiv uppsättning och

nerstagning av papperstavlor under matchen. När tavlor sätts upp av de tävlande är det den tävlandes ansvar att rätt tavla för den match som skjuts sätts upp.

### **11.17 Ansvar mot tävlande**

Det är alla funktionärens plikt att uppföra sig väl genom att vara rättvisa och opartiska mot alla när de utför sina olika uppgifter. Ingen funktionär får antasta en tävlande eller tillåta sådant från en annan funktionär eller från en annan tävlande. Skulle en tävlandes utrustning eller uppträdande rättfärdiga diskvalifikation från en individuell match eller turnering skall det göras på ett sådant sätt att det skapar minst obekvämheter för alla inblandade. När han/hon gör så, skall funktionären klargöra för den tävlande vilken regel eller del av regel under vilken diskvalifikationen är gjord.

## 12. Lagledares uppgifter och position

### 12.1 Lagkapten

I lagmatcher måste varje lag ha en utsedd lagkapten. Han/hon är ansvarig för att upprätthålla disciplinen inom laget. Lagkaptenen skall i alla lägen samarbeta med turneringens ledare för säkerhetens, effektivitetens och det goda sportsmannaskapets skull.

En lagkapten är ansvarig för alla lagmedlemmarnas skyldigheter. I lagmatcher är det lagkaptenens ansvar att:

- (a) Vara förtrogen med programmet.
- (b) Lämna en korrekt anmälan.
- (c) Fylla i alla begärda uppgifter på lagets skjutkort.
- (d) Se till att lagmedlemmarna anmäler sig på rätt skjutplats i rätt tid, klara att skjuta.
- (e) Kontrollera resultat, signera resultatkort och göra ändringar.
- (f) Kontrollera preliminär och slutlig resultatlista och officiella anslag.
- (g) Lämna in protester.
- (h) Hämta priser.

### 12.2 Lagcoach

Lagcoachen är lagledarens ställföreträdare och utför sådana uppgifter som kaptenen tilldelar honom/henne. Coachen fungerar som lagkapten i den senares frånvaro, och blir under sådana omständigheter ansvarig för att upprätthålla disciplinen inom laget och för lagkaptenens alla andra uppgifter.

### 12.3 Laganmälan

I lagmatcher skall lagledningen, alla lagets skjutande medlemmar och alternativa skjutande medlemmar (reserver) om sådana är tillåtna i matchreglerna och finns tillgängliga för laget, anges på anmälningsblanketten före att det första skottet i matchen skjuts. Om lagkaptenen eller coachen också är skjutande medlemmar, skall han/hon också anges som sådan. Se regel 2.4.

### 12.4 Utbyte av tävlande

Om alternativa skyttar är tillåtna och har namngetts på anmälningsblanketten får lagkaptenen ersätta en skjutande medlem med ersättare när som helst före det att den skjutande medlemmen skjutit sitt första skott i matchen (provskott eller tävlingsskott), genom att uppmärksamma markören och således en skjutledarassistent. Efter det att en lagmedlem har skjutit sitt första skott, får denne ersättas endast vid hindrande, oförutsedd händelse, såsom olycka eller sjukdom, och då endast efter godkännande från skjutledaren. Alla skott skjutna av den ersatte skytten räknas; ersättaren skjuter endast den ej färdigskjutna delen av den ersatte skyttens skjutmoment.

### 12.5 Lagledare och coach, position

I lagmatcher skall lagkaptenen eller coachen tillåtas vara närvarande vid skjutplatserna, mellan och strax bakom skytten, i en position som inte stör banans normala handhavande eller en medlem i något annat lag. Han/hon får inte medvetet agera som sol- eller vindskydd.

### 12.6 Coachning i lagmatcher

Coachning är tillåtet i alla lagmatcher, och då endast inom laget. Varje tävlande får ha en coach i skjutna lagmatcher. Inga andra optiska anordningar än handkikare får användas av coachen i stående eller knästående ställning. Coachen hjälper lagmedlemmar genom att ropa ut skotten, kontrollera tiden, kontrollera markeringen, beordra siktesändringar etc., men måste kontrollera röst och åtgärder så att andra tävlande inte störs. Coachen får inte fysiskt assistera med laddning eller siktesjustering eller ställa sig för att utgöra vindskydd. Uppvärmning kan erbjudas. Skyttar får observera sina tavlor som i individuella matcher.

## 13. Fysiskt funktionshindrede skyttar

### 13.1 Fysiskt funktionshindrede skyttar

En skytt som på grund av ett fysiskt funktionshinder inte kan skjuta från en eller flera av de föreskrivna skjutställningarna som beskrivs i dessa regler, eller som måste använda specialutrustning eller handskar vid skjutning har rätt att anhålla hos WA1500 eller den nationella organisationen (SPSF) om tillstånd att inta en speciell ställning eller använda modifierad utrustning, eller både och. Denna anhållan skall vara i form av en skriftlig begäran från den berörda personen till förbundskansliet tjänstemännen, beskrivande i detalj skälen till att den speciella ställningen måste intas eller den speciella utrustningen användas. Begäran skall åtföljas av bilder av skytten i den ställning han önskar godkänd och, om specialutrustning är nödvändig, skall bilderna visa hur denna utrustning används. Begäran och alla bilder skall tillhandahållas i två exakt lika exemplar. Begäran måste åtföljas av ett läkarutlåtande om det fysiska handikappet inte är totalt uppenbart på de bifogade bilderna.

- (a) Varje begäran skall granskas av WA1500 eller den nationella organisationen (SPSF). Förbundet kan begära fler eller kompletterade yttranden, medicinsk information eller bilder. Vid bifall skall WA1500 eller den nationella organisationen utfärda ett speciellt auktorisationscertifikat till den berörda individen. Sådana certifikat skall ha nödvändiga bilder fastsatta.
- (b) Skyttar som har fått speciella auktorisationscertifikat skall medföra dessa när de tävlar i tävlingar som styrs av WA1500 regler, och visa upp dem när så begärs av tävlingsfunktionärer.
- (c) I händelse av en protest som berör skjutställningen eller utrustningen som används av en sådan skytt skall juryn eller tävlingsledaren jämföra den ifrågasatta ställningen eller utrustningen med certifikatet och fotografierna som skytten visar upp. Om skyttens ställning eller utrustning, enligt funktionärernas uppfattning, inte överensstämmer med den som auktoriserats av WA1500 (eller om skytten inte har något auktoriserat certifikat eller bilder) skall protesten godkännas och skytten skall omedelbart byta till den ställning eller utrustning som godkänts eller till en annars godkänd ställning eller utrustning.
- (d) Om en protest bli driven ovanför juryn, skall juryordföranden på originalprotestens baksida påteckna de åtgärder han/hon har vidtagit och vidarebefordra den till det nationella förbundet eller WA1500.
- (e) Världs- kontinentala eller nationella rekord får inte sättas med användande av resultat skjutna i specialpositioner eller med specialutrustning som kan ha auktoriserats i enlighet med denna regel.
- (f) Två typer av auktorisation utfärdas; temporära och permanenta. Permanent auktorisation utfärdas till tävlande som är permanent handikappade.

### 13.2 Temporärt funktionshinder; ersättningsställningar

En skytt som har ett temporärt fysiskt funktionshinder som förhindrar skytten att använda en specifik ställning såsom den definieras i dessa regler får inta en svårare ersättningsställning enligt följande:

- (a) Ersättningspositionen som skall användas på 25 yards/meter skall vara stående utan stöd.
- (b) Ersättningspositionen som skall användas på 50 yards/meter skall vara stående, svag hand, vid stolpe, om inte skytten är oförmögen att skjuta med svag hand, då skytten istället skjuter från sittande ställning.

Varje ersättningsställning måste överensstämma med den regel som definierar den. Tävlingsledaren skall vara informerad om ersättningsställningen och kan fordra att ersättningspositionen förevisas så att tävlingsledaren kan vara säker på den möter definitionen i den tillämpliga regeln.

### **13.3 Särskilda funktionshinder**

I vissa särskilda fall av funktionshinder kan skytten visa en bemyndigad medlem av WA1500 hur han kommer att genomföra /the requested parts of the match./

När tillstånd har getts skall ett certifikat utfärdas och visas för MD och CRO. Sido-skyttarna informeras.

## 14. Markering

### 14.1 När markering skall ske

Tavlorna markeras efter genomförande av varje etapp eller match enligt organisatören.

### 14.2 Var markering skall ske

Tavlorna kan markeras i tavelstället, bakom skjutplatsen eller i sekretariatet. Markören måste vara vid tavlan när den markeras.

### 14.3 Tavlorna och resultatkort

Tavlorna utgör resultatkortet tills resultatet har noterats på resultatkortet och accepterats av den tävlande (angående den tävlandes skyldigheter vid markering, se regel 14.16). Tavlorna förblir tävlingsarrangörens egendom.

### 14.4 Hur man markerar

Ett kulhål vars blyade kant kommer i kontakt med tavlans mittprick eller ring ges det högre värdet. Tolk skall användas för att avgöra valören på skott nära linjen. Den högre valören skall ges i de fall tolkens fläns tangerar ringen. Ingen tolk får användas om inte diametern på mätflänsen är inom följande gränser:

Kaliber .32 .310"- .314", kaliber 10 mm/.40 .397"- .401", 9 mm .355"- .359", .kaliber .44 .426"- .430", kaliber .38 .355"- .359, kaliber .45 .450"- .454".

- (a) Vid ovala kulhål eller välta kulor skall den högre valören utdelas om kulhålets blyade kant tangerar ringen till en högre valör, även om hålet är utsträckt i hela kulans längd snarare än en cirkel i kulans diameter.
- (b) Vid långa kulhål som sladdar in över tavlan skall den högre valören utdelas om kulhålets blyade kant tangerar ringen till en högre valör, förutom att valören av skottet inte får vara mer än en ring högre än kulans första inslag i tavlan. Tavlan skall definieras som hela den kartong eller det pappersark som ringarna är tryckta på, men skall inte inkludera baktavlan (hållaren). När första inslaget är utanför tavlan skall skottet markeras som bom. När inslaget är i tavlan men utanför poängringarna och den blyade kanten tangerar en ring skall den ges värdet av den lägsta poängringen.
- (c) När en kula går igenom tavlan från baksidan skall den räknas som bom.

### 14.5 Auktoriserat användande av kulhålstolk av pluggtyp.

Användandet av kulhålstolk av pluggtyp skall vara begränsat till bemyndigade banfunktionärer, vilket kan inkludera skjutledare, tävlingssekreterare, tävlingsledare eller juryledamöter, beroende på vad som är lämpligt i den aktuella turneringen. Ingen tävlande får vid något tillfälle använda pluggtolkar av något slag. När tavlorna markeras på banan får endast de ovan nämnda chefsfunktionärerna använda pluggtolkar för att kontrollera valören och avgöra bestridanden. Dock får tävlande som fungerar som markörer använda officiella WA1500 överläggstolkar vid utförandet av sina uppgifter. Tävlingsprogrammet skall i matchförutskättningskapitlet klargöra av vem och under vilka förutsättningar tolkar av pluggtyp får användas.

### 14.6 Borttagande av tolk av pluggtyp

- (a) En tolk av pluggtyp skall sitta kvar i kulhålet till dess att valören har överenskommit mellan den tävlande och funktionären, eller tills den tas bort av juryn efter ett bestridande. Om tolken har tagits bort innan valören har överenskommit får den inte sättas i igen, och tavlan måste tas till juryn för slutligt avgörande.
- (b) Endast juryn får använda en tolk av pluggtyp för att avgöra om ett kulhål är ett dubbelhål.

## 14.7 Bommar

Träffar utanför poängringarna markeras som bommar (utom såsom det beskrivs i 14.4 (b)). En kula som inte passerar genom tavlan och "baktavlan" skall markeras som bom.

## 14.8 Tidiga eller sena skott

Om något skott skjuts mot tavlan före eldsignalen eller efter eld upphörsignalen skall träffar av högst valör till samma antal som de felaktigt skjutna markeras som bommar.

Ett sent skott måste ropas ut av RO och meddelas till skytten samt noteras på tavla och banprotokoll.

## 14.9 Alla skott räknas

Alla skott skjutna av en tävlande efter det att denne intagit sin skjutplats skall räknas in i dennes resultat, även om det är en oavsiktlig avfyring.

I och med det första skottet den tävlande skjutit kommer matchen att räknas. Om en uppvärmningsskjutning erbjuds kommer matchen att räknas i och med att det första skottet i uppvärmningen skjuts.

## 14.10 Träffar på fel tavla

Träffar på fel tavla markeras som bom.

## 14.11 Rikoschetter

Ett hål gjort av en rikoschetterande kula räknas inte som träff, utan markeras som bom. Observera att ett ovalt kulhål inte nödvändigtvis är en rikoschett.

## 14.12 Synliga träffar och täta grupper

Som en generell regel räknas att endast synliga träffar räknas. Ett undantag görs i de fall när grupper av 3 eller flera skott sitter så tätt att det är möjligt för ett eller flera föreskrivna skott att ha gått igenom det förstörade hålet utan att lämna märken och det inte finns några bevis för att skottet eller skotten gått någon annanstans än genom den tilldelade tavlan. I ett sådant fall skall man fria hellre än fälla och få markerat träffar för de osynliga träffarna med antagandet att de passerat genom det förstörade hålet. Om ett sådant antagande skulle placera en osynlig träff i vilken som helst av två poängringar, skall den markeras i den ringen med det högre värdet.

## 14.13 Övertaliga träffar

Om fler än det föreskrivna antalet träffar hittas på tavlan skall det bortses från den/de träffar som kan identifieras på kulhålet som skjutna av någon annan skytt än den som tilldelats tavlan eller ha skjutits i en tidigare serie, och dessa träffar skall inte räknas. Om fler än det föreskrivna antalet träffar blir kvar på tavlan skall ett nytt resultat skjutas i enlighet med regel 9.10 (b), förutom:

- (a) Om alla träffarna har samma valör skall resultatet räknas som det föreskrivna antalet träffar av den valören.
- (b) Om en tävlande önskar acceptera ett resultat som motsvarar det föreskrivna antalet träffar av lägst valör, skall han/hon tillåtas göra det.
- (c) Om en tävlande av egen förskyllan skjuter färre än det föreskrivna antalet skott och det visar sig vara fler träffar på tavlan än antalet skjutna skott skall han/hon få räkna det antal träffar av högst valör som motsvarar antalet skjutna skott och få en bom för varje ej avfyrad patron.

## 14.14 Markering

Tavlor får markeras och bytas i enlighet med vad arrangören beslutar och såsom det beskrivs i tävlingens program, såvitt det inte strider mot WA1500 regler. Efter att det föreskrivna antalet skott skjutits och efter kommando från skjutledaren får skyttarna gå fram och granska sina tavlor, men får inte hantera eller röra dem.

- (a) När tavlorna markeras innan de tas bort från stället noterar markören träffarna och får dem accepterade av skytten eller att bestridandeprocessen är genomgången. Varje tavla klistras därefter, eller byts ut mot en ny.
- (b) När tavlorna markeras efter att de tagits ner från stället flyttas de bort av målpersonalen eller av markörerna (om målpersonal inte tillhandahålls) på kommandot "byt tavlor" och levereras till sekretariatet för officiell markering eller av markören till den plats som avsetts för markering.
- (c) Tavlor som medvetet ändrats eller markerats för att ge en skytt fördel över en annan skall inte markeras.

## 14.15 Markörens uppgifter

När tavlorna markeras innan de tas ner från tavelstället eller på en speciell plats undan från skjutplatsen skall markören:

- (a) Räkna och föra in antalet träffar i tabellen ("legend") (i tavlans övre, högra hörn) tills han/hon har räknat hela tavlan samt avgjort och skrivit in skottvalörerna, och
- (b) Noterat det korrekta antalet träffar av varje valör på den avsedda platsen på resultatkortet, och
- (c) När markeringen är klar skall markören
  - (1) Föra in totalresultatet
  - (2) Signera resultatkortet
  - (3) Få den tävlande (eller lagkaptenen i lagmatcher) att signera resultatkortet
  - (4) Lämna resultatkortet till sekretariatet på fastställt sätt.

## 14.16 Den tävlandes uppgifter vid markering

Efter det att resultatkortet har fyllts i och signerats av markören skall skytten:

- (a) Granska utvärderingen av träffarna och jämföra resultatet som antecknats på resultatkortet med tavlan, och
- (b) Granska att resultat är komplett ifyllt och noggrannheten i de ifyllda träffarna för att säkerställa att de är av rätt valör och att föreskrivna antalet träffar för matchen har noterats, och
- (c) Signera resultatkortet som tävlande om träffarna och valörerna är rätt markerade och noterade, och därmed tillkännage acceptans för resultatet såsom det ser ut på resultatkortet; eller
- (d) Skriva "bestrids" på stället för skyttens signatur om skottvalör är tveksam eller det finns annat skäl att bestrida, enligt regel 17.1; och
- (e) Efter det att bestridandeprocessen är genomförd, lämna in resultatkortet, signerat av erforderliga tävlingsfunktionärer och även med skyttens signatur.

## 14.17 Resultatkort

Resultatkort tas fram av tävlingssekretariatet och levereras till den tävlande, som lämnar det till markören vid lämpligt tillfälle. Vid varje skjutlags slut skall skjutledaren samla in de ifyllda resultatkorterna och lämna dessa till sekretariatet.

## 14.18 Raderingar på resultatkort

Radering på resultatkort är inte tillåtet.

Om korrigerig är nödvändig måste den göras och signeras av markören eller en skjutledare. Korrigerig görs genom att markören eller en skjutledare drar ett eller flera streck över det felaktiga resultatet och skriver det korrekta ovanför.

## **15. Bestraffningar**

### **15.1 Tidiga eller sena skott**

Genom att använda vändmål kan tidiga eller sena skott registreras som bom.

När fasta mål används behöver tidiga eller sena skott avräknas från skyttens tavla. Detta görs genom att lika många skott av högst valör som de felaktigt skjutna räknas som bom.

### **15.2 Fel skjutställning**

Varje skott som skjuts från fel skjutställning skall avräknas från skyttens tavla. Detta görs genom att lika många skott av högst valör som de felaktigt skjutna räknas som bom.

### **15.3 Fellinjen**

Varje skott som skjuts när skytten bryter fellinjeregeln skall avräknas från skyttens tavla. Detta görs genom att lika många skott av högst valör som de felaktigt skjutna räknas som bom.

### **15.4 Registrera regelbrott och bestraffningar**

Skjutledaren är ansvarig för att notera alla:

- (a) sena eller tidiga skott
- (b) felaktiga skjutställningar
- (c) varningar, och
- (d) bestraffningar

Regelbrott och bestraffningar skall noteras både på den aktuella tavlan och på en banrapport som lämnas till klassificeringsexpeditionen.

### **15.5 Att inte ta ansvar som skytt**

I enlighet med kapitel 14, markering, kommer juryn att bestraffa genom

- Diskvalificering från matchen
- Diskvalificering från turneringen

Om regelbrottet framkom efter tävlingens slut, skall detta rapporteras till tävlingsledningen/arrangerande förenings styrelse. Styrelsen kan diskutera en uteslutning från WA1500 sanktionerade tävlingar upp till 2 år, och framlägga förslaget för det nationella förbundet. En sanktion beslutas slutgiltigt av det nationella förbundet.

## 16. Särskiljning

### 16.1 Match

Termen "match" såsom den används i detta kapitel refererar till alla individuella, lag- och aggregerade matcher.

### 16.2 Värdet av "X"

I alla matcher där X:et räknas är ett X en träff av högsta valör.

### 16.3 Lagmatcher

Särskiljning i lagmatcher görs i följande ordning;

- genom att se lagresultatet som vore det ett enda resultat skjutet av en individ. Samma turordning gäller som den som beskrivs i regel 16.4.
- genom högsta individuella, aggregerade resultat.
- Genom näst högsta individuella, aggregerade resultat etc.

### 16.4 Särskiljning

När 2 eller fler tävlande eller lag har samma numeriska resultat, rankas dessa i följande ordning:

#### INDIVIDUELLA MATCHER OCH LAGMATCHER

- Största antalet X i den matchen.
- Minsta antalet bom i den matchen.
- Minsta antalet skott av den lägsta valören i den matchen.
- Minsta antalet skott av lägre valörer i den matchen.
- I en fleretappsmatch där tavlorna markeras separat, följ procedurerna (a)-(d) på den sist skjutna tavlan; vid användande av reducerade tavlor de två sist skjutna tavlorna.
- Individuella resultat som inte kan särskiljas, rangordnas efter resultatet i nästa individuella, skjutna match, eller matcherna om nödvändigt. Exempelvis likare-sultat i match #1 rangordnas av match #2 resultat etc.
- Det individuella, aggregerade resultatet skall användas för att rangordna lika individuella resultat som inte kan särskiljas i den sista skjutna individuella matchen inkluderad i den individuella summeringen. Lika resultat i en ytterligare eller tillagd match (såsom SR 4" Match, SR 6" Match eller SR 2,75" Match etc.) som inte kan särskiljas genom (a)-(e) särskiljs genom särskjutning i momentet Stående utan stöd på 25 yards (Match #4).
- Alla resultat lika numeriskt och med lika många X, för placeringar efter sista pris, skall listas med samma placeringssiffra och i alfabetisk ordning, enligt den tävlandes efternamn.

#### AGGREGATE MATCHES

- Särskiljs genom resultatet i den match som beslutats i förväg av arrangören.
- Om det fortfarande är lika, använd procedurerna listade under "Individuella matcher och lagmatcher", med början från (a).
- Om det fortfarande är lika, använd resultatet i nästa match som pekats ut i förväg av arrangören.

## 17. Bestridanden och protester

### 17.1 Bestridanden

När en tävlande anser att ett skott skjutet av honom/henne själv eller av en annan tävlande har blivit felaktigt bedömt eller noterat, kan han/hon lämna ett bestridande. Ett sådant bestridande måste göras omedelbart när resultatet meddelas. Omtolkning eller ommätning är tillåtet. Inget bestridande får accepteras efter att tavlan har hanterats av skytten eller blivit borttagen från banan.

- (a) En bestridandeavgift, inte överstigande 10 € får tas ut av alla skyttar som gör bestridanden. Avgiften tas in innan den första omkontrollen av det bestridda resultatet görs. Om den tävlandes bestridande godkänns vid någon punkt i kedjan av omkontroller, skall avgiften återbetalas. Om bestridandet förloras skall avgiften ingå i tävlingens allmänna avkastning. Tävlingsledarens, juryns eller officiella domarens beslut är slutgiltiga i en WA1500-tävling.
- (b) När tavlorna markeras i tavelställena eller på en särskilt anvisad plats bakom skjutplatserna och markeringen av ett skott bestrids skall skjutledaren omedelbart tillkalla tävlingsledaren, juryn eller den officiella domaren som skall markera tavlan. Om nödvändigt, för att undvika att fördröja matchen, kan den bestridda tavlan ersättas med en ren tavla och matchen fortsätta. Tävlingsledaren, juryn eller den officiella domaren skall markera tavlan så snart som möjligt och meddela skytten.
- (c) När tavor markeras i sekretariatet görs en omkontroll av tävlingssekreteraren (under förutsättning att denne inte tidigare markerat eller kontrollerat tavlan) och tävlingsledaren, juryn eller den officiella domaren i den ordningen.
- (d) Resultatlistebestridanden (resultatdiskrepans) kan göras av den tävlande under bestridandetiden.
- (e) Tävlingsledaren kan efter eget gottfinnande omkontrollera vilken som helst tävlandes tavla genom ett administrativt bestridande. Ett sådant bestridande måste göras inom den anslagna bestridandetiden och kontrolleras av juryn. För ytterligare beskrivning av verksamheten i tävlingssekreterariatet, se kapitel 11.

### 17.2 Protester

En tävlande kan formellt protestera mot:

- (a) En orättvisa som den tävlande känner har gjorts honom/henne, utom vad gäller markering, vilket kan bestridas enligt regel 17.1.
- (b) Förhållandena under vilka en annan tävlande har tillåtits skjuta.
- (c) Utrustningen som en annan tävlande har tillåtits använda.

### 17.3 Hur man protesterar

En protest måste initieras omedelbart när den händelse som protesten gäller inträffar. Om den följande processen inte följs blir protesten automatiskt ogiltig:

- (a) Framför klagomålet muntligen till skjutledaren eller tävlingssekreteraren. Om den klagande inte är nöjd med dennes beslut,
- (b) framför klagomålet muntligen till tävlingsledningen, juryordföranden eller den officiella domaren. Om den klagande inte är nöjd med dennes beslut,
- (c) lämna in en skriftlig protest till tävlingsledningen, juryordföranden eller den officiella domaren med alla fakta i fallet. En sådan skriftlig protest måste lämnas in inom 12 timmar från den händelse protesten gäller.
- (d) Tävlingsledningen, juryordföranden eller den officiella domaren skall sedan inom 48 timmar efter mottagandet lämna protesten, med ett komplett faktaunderlag, vidare till den nationella WA1500-organisationen.

## **17.4 Bestridanden och protester i lagmatcher**

Måste göras av lagkaptenen. Lagmedlemmar som anser att de har skäl att bestrida eller protestera skall framföra fakta till lagkaptenen, som gör det officiella bestridandet eller den officiella protesten om han/hon känner att en sådan åtgärd är berättigad.

## 18. WA1500 Rekord

Observera: För att rekord skall erkännas snabbt skall tävlingssekreteraren insända "WA1500 Record Reporting Forms" till WA1500, efter att de intygats av juryn. Världsrekordsblanketter mailas till arrangörer av WA1500 registrerade tävlingar från WA1500 exekutivkommitté.

### 18.1 Var världsrekordresultat kan skjutas

Resultat som kan erkännas som världsrekord måste vara skjutna i WA1500 eller nationellt registrerade tävlingar enligt definitionen i regel 1.6, § (a), (b), (c) och (d). Världsrekord måste godkännas av WA1500 innan de deklarerar som officiella. Resultat skjutna under re-entrymatcher kommer inte att erkännas.

### 18.2 Resultat som kan användas

Resultat måste vara kompletta resultat från en hel programenlig match. Etappresultat eller resultat från endast en del av en match får inte användas för rekord.

### 18.3 Resultat för individuella världsrekord

Sådana resultat måste vara skjutna i individuella matcher. Inga resultat skjutna i en lagmatch kommer att övervägas att godkännas som individuellt rekord.

### 18.4 Resultat för landslagsrekord

Sådana resultat måste vara skjutna i lagmatcher där lagenmälan gjorts och de individuella lagmedlemmarna är utsedda innan teammatchen startar. Inga kombinationer av individuella matchresultat kommer att övervägas att godkännas som landslagsrekord.

Alla medlemmar i laget måste vara medlemmar i samma skyttefederation eller samma förening. Världsrekord kommer att erkännas endast när den tävlande deltagit i en sådan match.

### 18.5 Matcher där världsrekord noteras

Världsrekord skall noteras för individuella resultat i de skjutningar som stipuleras i kapitel 7. Separata rekord skall noteras för resultat skjutna med revolverar och semiautomatiska pistoler. Två- och fyrmannalagsrekord noteras endast för WA1500 – 60-skottstävlingen, urplockad från WA1500 – 150-skottstävlingen eller i en lagmatch såsom den beskrivs i kapitel 12. Världsrekord noteras för resultat skjutna i både Revolver och Semiautomatisk pistol.

### 18.6 Delade rekord

Särskiljningsregler utöver användandet av numeriska resultat inklusive X-räkning skall inte användas för Världsrekord. Delat rekord-status skall beviljas för individer eller lag när deras resultat tangerar ett nationellt rekord.

### 18.7 Svenskt rekord, landsdelsrekord och kretsrekord

Svenskt rekord, landsdelsrekord och kretsrekord individuellt noteras i enlighet med reglerna i 18.1-18.6 ovan och i vapengrupperna enligt 3.1-3.11 och 3.13 ovan. Svenskt rekord för landslag noteras enligt 18.4 ovan. Svenskt rekord, landsdelsrekord och kretsrekord 2-manna föreningslag noteras för lag enligt 2.4 a ovan och utgörs av Match 5 i Revolver 1500, Pistol 1500 respektive Optiska riktmedel 1500 och kan sättas på tävlingar enligt 18.1 ovan.

Vid överträffande eller tangering av svenska rekord skall protokoll upprättas och snarast insändas till SPSF för godkännande.

För rekord inom landsdelar och kretsar åligger det respektive landsdels AU respektive kretsstyrelse att utfärda bestämmelser. Protokoll avseende sådant rekord insänds av AU respektive kretsstyrelse till SPSF för registrering.

## **19. Tävländes uppgifter och ansvar**

### **19.1 Disciplin**

Det är varje tävlandes plikt att ärligt samarbeta med tävlingsledningen i ansträngningarna att genomföra en säker och effektiv turnering. Tävlände förväntas att omedelbart uppmärksamma relevant funktionär på brott mot regler för säkerhet eller sportslighet. Underlåtenhet av en tävlände att samarbeta i sådana ärenden, eller att vittna när denne är inkallad till det i något fall beroende på brott mot dessa regler kan resultera i att den sagde tävlände kan anses vara medhjälpare till regelbrottet (se regel 9.19).

### **19.2 Kännedom om program**

Det är den tävlandes ansvar att vara bekant med programmet. Funktionärer kan inte hållas ansvariga för att en tävlände misslyckats med att få tag i och bekanta sig med programmet.

### **19.3 Behörighet**

Det är den tävlandes plikt att starta endast i de aktiviteter där denne är behörig och att anmäla sig i rätt klass.

### **19.4 Tävlände skall markera**

De tävlände skall agera markörer när tävlingsledaren begär det, förutom att ingen tävlände får markera sin egen tavla. Se även regel 14.15.

### **19.5 Tävlände från samma klubb**

När de tävlände markerar får ingen tävlände markera tavlorna för en tävlände från samma klubb.

### **19.6 Klassifikation**

Det är den tävlandes plikt att känna till sin aktuella klassifikation, när ett klassificeringssystem används. Tävlände kan kontrollera sin klassifikation för revolver, pistol och Optiska Riktmedel 1500 på WA1500 hemsida. Förutom när annat anges i dessa regler får en tävlände inte använda en klassning från en klass i en annan klass.

### **19.7 Individuell anmälan**

I individuella matcher är det den tävlandes plikt att göra sin egen anmälan på blankett och på det sätt som föreskrivits för turneringen. Fel på grund av oläsliga eller felaktigt ifyllda formulär är endast den tävlandes ansvar. WA1500-medlemmar skall använda samma namnstavning och adress på alla anmälningar. Tävlingssekretariatet behöver inte korrigeringar efter anmälningstidens utgång.

### **19.8 Gruppindelingsbiljett**

Det är den tävlandes åliggande att skaffa sina gruppindelingsbiljetter för varje match (eller konsultera gruppindelingsbulletinen) i god tid för att kunna anmäla sig i rätt tid på rätt plats för att skjuta varje match. Det är inte funktionärernas ansvar att låta kalla de tävlände för att få dem till skjutplatsen. Tävlände skall när de tar emot gruppindelingsbiljetter kontrollera dessa när det gäller den tävlandes nummer och att inte skjut-tidstilldelningarna interfererar. Fel skall omedelbart anmälas till tävlingssekretariatet.

### 19.9 Anmälan på skjutplats

Tävlande skall anmäla sig på sina tilldelade skjutplatser omedelbart när skjutlaget ropas upp av skjutledaren. Rätt vapen och ammunition för den aktuella matchen skall vara i ordning och i säkert skjutskick. Tid skall inte tilldelas för vapenreparationer, siktestotning, siktesjustering eller letande efter saknad utrustning efter det att skjutlaget ropats fram till skjutplatserna.

### 19.10 Tidtagning

Tiden för att skjuta en serie (inom den officiella tidsgränsen) är skyttens ansvar. Skjutledare skall inte tillkännage tid under pågående skjutning.

### 19.11 Laddning

Ingen tävlande får ladda en revolver eller pistol förutom på skjutplatsen efter att kommandot "LADDA" har getts av skjutledaren.

### 19.12 Eld upphör

Tävlande skall omedelbart åtlyda detta kommando genom att göra patron ur på revolvern eller pistolen, oavsett om de har skjutit färdigt serien eller inte. Även om tryck har lagts på avtryckaren måste trycket släppas så att skottet inte går av.

### 19.13 Kontrollera resultat

Det är de tävlandes åliggande att kontrollera sina resultat såsom de är skrivna på resultatkortet och signera sitt resultatkort vid slutet av en match. När markering görs i sekretariatet måste de tävlande raskt kontrollera den preliminära resultatlistan och uppmärksamma på fel inom den för turneringen specificerade tiden. Underlåtenhet att kontrollera resultaten inom tidsgränsen förverkar rätten att bestrida.

### 19.14 Lämna skjutplatsen

Det är den tävlandes åliggande att raskt lämna skjutplatsen vid skjutlagets slut. När skjutplatsen lämnas skall revolvern eller pistolen vara oladdad och hölstrad.

### 19.15 Kontrollera anslagstavlan

Det är alla individuellt tävlandes och lagkaptenerns ansvar att kontrollera anslagstavlan mellan varje match. Sekretariatet måste omedelbart uppmärksammas på synbara fel. Slutliga resultatlistor skall kontrolleras och sekretariatet uppmärksammas på skillnader mellan preliminära och slutliga resultatlistan. Tävlingsledarens meddelanden finns på anslagstavlan och har samma verkan som villkor tryckta i tävlingsprogrammet (inbjudan). Det är de tävlandes åliggande att göra sig bekanta med alla sådana tävlingsledarens meddelanden.

### 19.16 Resultatkort måste signeras

När markeringen är klar skall markören addera skottens valör och fylla i summan på resultatkortet samt signera kortet. Skytten kontrollerar valören på individuella skott och signerar kortet. Om en tävlande eller en lagkapten lämnar skjutplatsen utan att signera resultatkortet tillåts inga protester. Om den tävlande eller lagkaptenen väljer att bestrida, skrivs "bestrids" istället för lagkaptenens signatur. Lagkaptenen verifierar och signerar resultatkort i lagmatcher.

## 19.17 Ansvar

Det skall vara den tävlandes ansvar:

- (a) Att all utrustning uppfyller alla regler och matchspecifikationer i alla matcher där utrustningen kommer att användas.
- (b) Att den tävlandes skjutställning uppfyller reglerna.
- (c) Att den tävlande har full kännedom om de regler under vilka matchen skjuts.
- (d) Att åtlyda varje varning som har getts av tävlingsfunktionär eller domaren för ett smärre regelbrott, och att acceptera en diskvalifikation beordrad för ett avsiktligt brott mot reglerna.
- (e) Att försäkra att hans/hennes tavla inte medvetet är ändrad på något sätt.

## **20. WA1500 PRECISION PISTOL COMPETITION Klassning**

### **20.1 Klassad skytt**

Är alla individer som är officiellt klassade av WA1500.

Tävlande kan verifiera sin klassning i Revolver, Semiautomatisk pistol och Optiska Riktmedel 1500 på WA1500 webbplats.

### **20.2 Oklassad skytt**

Är en tävlande som inte har en gällande WA1500 PPC-klassning. Sådan tävlande skall tävla i sin första tävling i Masterklassen.

När skytten har skjutit sin första tävling skall denne inte längre anses som oklassad. Om en skytt har 1 klassning, t.ex. för pistol 1500, skall den klassningen användas alla hans/hennes matcher listade i regel 3.1-3.12 3.1-3.3 och 3.5-3.12.

Efter den första matchen i Revolver 1500 (regel 3.1) eller Optiska Riktmedel 1500 (regel 3.3) skall klassningen separeras.

### **20.3 Klassning**

PPC-klassning görs endast för de individuella WA1500-medlemmar som är behöriga enligt kapitel 2.

Tävlande kan verifiera sin klassning på WA1500 webbplats.

### **20.4 Matcher använda för individuell klassning**

Resultat som skall användas för revolver- semiautopistol- och Optiska Riktmedel 1500-klassning och återklassning är de som skjutits i individuella matcher i både inom- och utomhus WA1500-tävlingar såsom de definieras i regel 1.6.

### **20.5 Beräkning av resultat för klassningsgenomsnitt**

Resultat skjutna i kompletta matcher av program listade i kapitel 7 skall användas för att fastställa en tävlandes klassning. Tävlande kan verifiera sin klassning i både revolver och semiautomatisk pistol på WA1500 webbplats.

### **20.6 Klassningsbevis saknas**

Det är den tävlandes ansvar att verifiera den officiella WA1500-klassningen och att lägga fram klassningsbevis när så begärts. En tävlande kommer att gå in i en tävling under sin korrekta klassning och skjuta hela turneringen i den klassen. Skulle det under en turnering upptäckas att en tävlande har startat i en klass lägre än sin nuvarande tillhörighet skall resultatlistan rättas så att den visar den korrekta klassningen för hela turneringen.

Denna regel gäller all klassning.

### **20.7 För gammal klassning och för gamla resultat**

All klassning och alla resultat utom High Master och Master blir ogiltiga om skytten inte skjuter i WA1500 PPC åtminstone en gång under 3 på varandra följande kalenderår. High Master- och Master-klassning och -resultat blir ogiltiga om skytten inte skjuter i WA1500 PPC åtminstone en gång under 5 på varandra följande kalenderår.

## 20.8 Överklagan

En tävlande som har skäl att tro att han/hon är felaktigt klassad får lämna in en överklagan till WA1500, uppgivande alla väsentliga fakta.

## 20.9 Protester

En person som tror att en annan tävlande har blivit felaktigt klassad får lämna in en protest till WA1500, uppgivande alla väsentliga fakta.

## 20.10 Lagklassning

Lag klassas genom att beräkna "laggenomsnittet", baserat på klassningen av varje enskild skjutande medlem av laget. För att beräkna detta "laggenomsnitt" används nyckeltalen för de olika klasserna enligt tabell 1, då lagets totalsumma divideras med antalet skjutande medlemmar i laget. Varje bråkdelsiffra "laggenomsnittet" på  $\frac{1}{2}$  eller mer placerar laget i nästa högre klass. "Laggenomsnittet" klassar laget som en enhet, men påverkar inte på något sätt klassningen av de enskilda lagmedlemmarna. Denna tabell skall användas för att klassa både revolver- och pistollag.

Tabell 1 Lag

Klass	Nyckeltal
High Master	5
Master	4
Expert	3
Sharpshooter	2
Marksman	1

## 20.11 Rapportering av resultat

WA1500-tävlingsarrangör (se regel 1.6) skall till WA1500 rapportera alla individuella resultat skjutna enligt program beskrivna i kapitel 7. Resultat skall rapporteras som sammanräknade resultat för alla skjutna matcher av en tävlande. Resultaten inrapporteras av varje arrangör så snart som turneringen är klar.

## 20.12 Individuell klassning

Följande tabell skall användas för att fastställa en skytts revolver- och pistolklassning.

Tabell 2 Individuellt

Klass	Poäng
High Master	1476 till 1500
Master	1440 till 1475
Expert	1379 till 1439
Sharpshooter	1290 till 1378
Marksman	0 till 1289

## 20.13 Fastställande av klassning

En skytt blir officiellt klassad av WA1500 när resultat av 300 skott har blivit inrapporterade. Tävlande kan verifiera sin officiella klassning på WA1500 webbplats.

## 20.14 Omklassning

En skytt som har blivit klassad av WA1500 i antingen Revolver- eller Pistolgrenen blir omklassad enligt följande:

- (a) Ett register över resultat från alla genomförda (se regel 19.9) WA1500-tävlingar (utom hemmabanetävlingar), skjutna av en klassad skytt, finns i WA1500-databasen.
- (b) När en turnering om minst 150 skott är insänd, kontrolleras den tävlande avseende klassning. Om två resultat är mottagna som är högre än skyttens klassning skall skytten placeras i den klass som motsvarar det lägre av dessa resultat. Inget genomsnitt skall räkas ut. Om exempelvis ett Expertresultat inkommer för en skytt som nu är klassad som Marksman förses det resultatet med en flagga. Om ett senare Sharpshooterresultat är mottaget, blir skytten omklassad som Sharpshooter. Då Expertresultatet fortfarande är högre än hans/hennes nya klassning behövs det bara ett Expertresultat eller högre för att omklassa honom/henne till Expert.
- (c) En tävlande som tror att hans/hennes klassning är för hög kan sända in en begäran till WA1500 administrativa stab om att hans/hennes klassning sänks. En sådan skytt måste stanna i den aktuella klassen tills åtminstone 450 skott skjutna efter hans/hennes senaste klassning eller omklassning har insänts till hans registerpost. När genomsnittet av dessa skott placerar skytten i en lägre klass skall skytten omklassas enligt detta. Då en skytt som på detta sätt har blivit nerklassad och som genom resultat skjutna i WA1500-tävlingar återtagit sin tidigare klassning, då skall den klassningen anses som slutgiltig och skytten skall behålla den förtjänade klassningen tills han/hon omklassas till en högre klass.



---

# **Del P**

## **Bilagor**

## **Bilaga 1: Märken, medaljer och plaketter**

### **1 Allmänna märkesbestämmelser**

För att väcka intresse för pistolskytte och vidmakthålla skjutskickligheten har Förbundet instiftat medaljer och märken. För kvalifikation för sådana gäller olika kompetensprov. Bestämmelserna för dessa kompetensprov (märkesserier) framgår nedan. Vid skjutning av märkesserie gäller allmänt bestämmelserna för respektive tävlingsform.

#### **1.1 Allmänt**

Prov för skyttemärken får genomföras på inomhusbana.

Standardmedaljer, skyttemärken och tävlingsplaketter beställs i Medlemsadministrativt Program.

Märkesbeställning får rapporteras när som helst under året, men senast 31 januari året efter det provet genomförts. Medaljer, plaketter, skyttemärken mm. löses till fastställda priser.

För personal i Försvarsmakten, som fullgör första tjänstgöring och avlägger prov för pistolskyttemärket i brons och silver, är årsavgiften och andel i försäkringarna inräknade i priset för dessa märken.

Förtjänsttecken får bäras till militär uniform i enlighet med Uniformsreglemente för Försvarsmakten – Utmärkelser.

## 2 Svenska Pistolskytteförbundets utmärkelsetecken

### 2.1 Förtjänstmedaljer



Förtjänstmedalj guld. En medalj i miniatyr medföljer.

#### 2.1.1 Medaljreglemente

Svenska Pistolskytteförbundets förtjänstmedalj, som av HM Konungen blivit nådigt gillad, är instiftad för att utdelas som erkännande för förtjänstfullt arbete för Svenska Pistolskytteförbundet och dess syften.

Medaljen, som är oval i storlek 31,5 x 26 mm. samt försedd med kunglig krona, bärs på bröstet i grönsvartvitt band. På bandet till förtjänstmedaljen i järn skall eklövskrans i järn vara applicerad. Medaljen är på framsidan försedd med Konungens profilporträtt jämte inskription i kanten "Carl XVI Gustaf Sveriges Konung" och frånsidan med en lagerkrans och inskriptionen "Svenska Pistolskytteförbundet", samt (ingraverat) mottagarens namn samt årtal för tilldelandet.

Under ett och samma år må i regel inte utdelas mer än högst två medaljer i guld och tio i silver.

Medalj utdelas under högtidliga former, i regel vid förbundets årsmöte.

Medaljen utdelas i järn, guld och silver.

##### 2.1.1.1 Medalj i järn

Till välkänd och allmänt aktad svensk medborgare, man eller kvinna, som under längre tid på central nivå nedlagt ett synnerligen förtjänstfullt och framgångsrikt arbete till Svenska Pistolskytteförbundets fromma. För att komma i fråga skall vederbörande tidigare ha erhållit förbundets förtjänstmedalj i guld. Förtjänstmedaljen i järn skall utdelas synnerligen restriktivt.

#### 2.1.1.2 *Medalj i guld*

Till välkänd och allmänt aktad svensk medborgare, man eller kvinna, som under lång tid – i regel minst 15 år – nedlagt ett förtjänstfullt och framgångsrikt arbete för det nationella pistolskyttets allmänna utveckling i vårt land. För att komma ifråga bör vederbörande tidigare ha erhållit förbundets förtjänstmedalj i silver.

Den, som tidigare belönats med förbundets förtjänstmedalj i guld och som därefter under en tid av minst ytterligare tio år nedlagt ett förtjänstfullt arbete för det nationella pistolskyttet, kan tilldelas förbundets förtjänstmedalj i guld med eklövskrans (applicerad på bandet).

Med "såväl inom som utom den egna föreningen" avses arbete inom förbundsstyrelse, landsdels-AU och/eller kretsstyrelse. Den, vars arbete huvudsakligen ägnats ledningen av pistolskyttekrets bör för att komma ifråga, tidigare ha till delats den egna kretsens guldmedalj.

#### 2.1.1.3 *Medalj i silver*

Till välkänd och allmänt aktad svensk medborgare, man eller kvinna, som under lång tid – i regel minst 8 år – nedlagt ett förtjänstfullt och framgångsrikt arbete för det nationella pistolskyttet, varvid detta arbete i allmänhet bör ha gagnat förbundets verksamhet såväl inom, som utom den egna föreningen.

Med "såväl inom som utom den egna föreningen" avses arbete inom förbundsstyrelse, landsdels-AU och/eller kretsstyrelse. Den, vars arbete huvudsakligen ägnats ledningen av pistolskyttekrets bör för att komma ifråga, tidigare ha till delats den egna kretsens silvermedalj.

#### 2.1.1.4 *Förslagsordning*

Förslagsrätt avseende tilldelning tillkommer:

##### **För medalj i järn**

Svenska Pistolskytteförbundets medaljnämnd

##### **För medalj i guld**

Förbundsordföranden, styrelsens ordförande, envar övrig ordinarie medlem av förbundsstyrelsen, ordförande i pistolskyttekrets samt (vad avser förslag som lagts inom resp. krets) pistolskyttekretsarnas styrelser.

##### **För medalj i silver**

Samma som för medalj i guld.

Förslag skall avges på särskilt formulär (webbformulär på hemsidan eller tillhandahållet av förbundskansliet) årligen senast den 1 april. Förslår samme förslagsställare flera personer, skall önskad ordningsföljd dem emellan anges.

Inkomna förslag förtecknas i särskild ordning genom generalsekreterarens försorg.

#### 2.1.1.5 *Bärandebestämmelser*

Medaljen bärs enligt för svenska riddarordnar gällande föreskrifter. Detta innebär bland annat:

- Medaljen bärs på vänstra sidan av bröstet (ur bärarens synvinkel).
- Medaljen bärs vid Förbunds möte samt förenings årsmöte och jubileum.
- Den fästs på kavajen strax nedan för bröstfickan (eller på motsvarande plats).
- Miniatur av medalj bärs till civil och militär högtidsdräkt på vänstra rockslaget (eller motsvarande plats).

## 2.2 Svenska Pistolskytteförbundets jubileumsmedalj

### 2.2.1 Medaljreglemente

Förbundets jubileumsmedalj utdelas till person, som utan vara kvalificerad för Förbundets förtjänstmedalj, gjort betydande insatser till Förbundets och det nationella pistolskyttets fromma.

Förslagsrätt tillkommer Förbundsordföranden, styrelsens ordförande, envar övrig ordinarie ledamot av förbundsstyrelsen, pistolskyttekretsarnas styrelser samt styrelsen i till förbundet ansluten pistolskytteförening.

Förslag skall avges på för ändamålet fastställt formulär (finns på hemsidan) som tillställs förbundskansliet.

Medaljen bärs enligt för svenska riddarordenstecken gällande föreskrifter (2.1.1)



## 2.3 Förtjänstplaketter

Svenska Pistolskytteförbundets förtjänstplakett delas ut i brons, silver och guld (bilden).



## 3 SM-medaljer

### 3.1 SM-medaljer



Vid SM tävlas om Svenska Pistolskytteförbundets SM-medaljer i de grenar som Förbundsstyrelsen beslutat.

## 4

**Bestämmelser för Rikstävlingsmedaljen**

Berättigad till rikstävlingsmedaljen i silver är skytt som vid Rikstävlingen på hemortens banor har uppnått ett sammanlagt resultat av minst

Vapengrupp A 1	254 poäng
Vapengrupp A 2	248 poäng
Vapengrupp A 3	260 poäng
Vapengrupp B	270 poäng
Vapengrupp C	276 poäng

Veteran yngre erhåller rikstävlingsmedalj vid ett samlat resultat som med 6 poäng underskrider ovan angivna resultat.

Veteran äldre erhåller rikstävlingsmedalj vid ett samlat resultat som med 8 poäng underskrider ovan angivna resultat.

Rikstävlingsmedalj skall lösas till fastställt pris.

Skytt måste ha löst rikstävlingsmedalj för att kunna erhålla medalj av högre valör.

**Rikstävlingsmedalj i guld**

Innehavare av rikstävlingsmedalj i silver som under fem år, oavsett om i följd eller ej, ånyo uppfyllt fordringarna för rikstävlingsmedaljen.

**Rikstävlingsmedalj i guld med en stjärna**

Innehavare av rikstävlingsmedalj i guld som under fem år, oavsett om i följd eller ej, ånyo uppfyllt fordringarna för rikstävlingsmedaljen.

**Rikstävlingsmedalj i guld med två stjärnor**

Innehavare av rikstävlingsmedalj i guld med en stjärna som under fem år, oavsett om i följd eller ej, ånyo uppfyllt fordringarna för rikstävlingsmedaljen.

**Rikstävlingsmedalj i guld med tre stjärnor**

Innehavare av rikstävlingsmedalj i guld med två stjärnor som under fem år, oavsett om i följd eller ej, ånyo uppfyllt fordringarna för rikstävlingsmedaljen.

**Rikstävlingsmedalj i guld med kvistar**

Innehavare av rikstävlingsmedalj i guld med tre stjärnor som under fem år, oavsett om i följd eller ej, ånyo uppfyllt fordringarna för rikstävlingsmedaljen.

**Rikstävlingsmedalj i guld med kvistar och en stjärna**

Innehavare av rikstävlingsmedalj i guld med kvistar som under fem år, oavsett om i följd eller ej, ånyo uppfyllt fordringarna för rikstävlingsmedaljen.

**Rikstävlingsmedalj i guld med kvistar och två stjärnor**

Innehavare av rikstävlingsmedalj i guld med kvistar och en stjärna som under fem år, oavsett om i följd eller ej, ånyo uppfyllt fordringarna för rikstävlingsmedaljen.

**Rikstävlingsmedalj i guld med kvistar och tre stjärnor**

Innehavare av rikstävlingsmedalj i guld med kvistar och två stjärnor som under fem år, oavsett om i följd eller ej, ånyo uppfyllt fordringarna för rikstävlingsmedaljen.

### Rikstävlingsmedalj i blå emalj med kvistar

Innehavare av rikstävlingsmedalj i guld med kvistar och tre stjärnor som under fem år, oavsett om i följd eller ej, ånyo uppfyllt fordringarna för rikstävlingsmedaljen.

## 5 Särskilda märkesbestämmelser

### 5.1 Bestämmelser för Pistolskyttemärket

#### 5.1.1 Grundmärken

Pistolskyttemärket, som utarbetats i samråd med och godkänts av Riksheraldikern, har ovanstående utseende. De korslagda vapnen är hjullåspistoler från Gustav II Adolfs rustkammare, numera förvarade i Livrustkammaren.

Pistolskyttemärket, som är bevis på uppnådd färdighet i skjutning med av Svenska Pistolskytteförbundet godkända vapen, har till ändamål att väcka och vidmakthålla intresset för och främja skjutskickligheten med dessa. Pistolskyttemärket utdelas av Förbundet.



Pistolskyttemärket är av tre olika valörer, brons, silver och guld.

Bronsmärket kan erövras första året.

Silvrmärket kan erövras tidigast året efter att bronsmärket erövrats.

Guldmärket kan erövras tidigast året efter att silvrmärket erövrats.

Godkänt guldmärkesprov skall rapporteras till Förbundet för registrering.

Brons och silvrmärket bör tillhandahållas av föreningen och utdelas så snart fordringarna för dessa märken uppfyllts.

Berättigad att avlägga prov för pistolskyttemärket är varje medlem i förening, ansluten till Svenska Pistolskytteförbundet.

#### 5.1.1.1 Krav

Kompetensserierna för pistolskyttemärket får skjutas på inomhusbana.

Alla serier skall skjutas i stående ställning. Precisionsserierna skjuts enligt bestämmelserna i F.8. Vid tillämpningsserie är stödhand tillåten, färdigställning 45°.

Påbörjad serie skall skjutas utan avbrott.

För erhållande av pistolskyttemärke erfordras att skytt under kalenderår vid tränings- och/eller tävlingsskjutning, anordnad enligt av Svenska Pistolskytteförbundet fastställda bestämmelser, visat prov på skjutskicklighet enligt punkt 1 och 2 nedan, nämligen:

- att i 3 precisionsserier mot Pistolavla 25 m precision 25 m avstånd, 5 skott, 5 minuters skjuttid ha uppnått i varje serie minst:

	Vapengrupp		
Märkesvalör	A	B	C
Brons	32	33	34
Silver	38	39	40
Guld	43	45	46

#### Reducerade krav

Reducerade krav för äldre skyttar som föregående år fyllt 55 år gäller 1 poäng mindre per serie, och för personer som ett föregående år fyllt 65 år, 2 poäng mindre per serie.

2. att i 3 tillämpningsserier antingen
- mot B 100 figur, 50 m avstånd, 6 skott, utgångsställning stående 45°
  - eller mot 1/6 rak eller cirkelmål C 30, 25 m avstånd, 6 skott utgångsställning stående 45°

ha erhållit i varje serie:

Märkesvalör	Antal träff	Skjuttid
Brons	5	60 sek
Silver	6	40 sek
Guld	6	Vapengrupp A och R 17 sek Vapengrupp B och C 15 sek

- eller erövrat minst en standardmedalj i fältskjutning.

För erhållande av pistolskyttemärke i guld kan serierna under 1 och 2 ovan ersättas med följande prov: *att två gånger ha i en skjutomgång, omfattande 3 serier mot pistoltavla, avstånd 25 m, 5 skott, tid för första serien 2,5 min., för andra serien 20 sek. och för tredje serien 10 sek. uppfyllt följande fordringar:*

Vapengrupp	Poäng sammanlagt i en skjutomgång
A och R	121
B	127
C	130

De 3 serierna i en skjutomgång skjuts i följd med markering mellan serierna. Skjutställning stående utan stödhand.

## 5.1.2 Bestämmelser för Årtalsmärken

### 5.1.2.1 Allmänt

Prov för lägre årtalsmärke får påbörjas året efter det år då guldmärket erövrats.

Fullgjorda prov registreras i MAP.

### 5.1.2.2 Skytt som fyllt 65 år

Skytt som ett föregående år fyllt 65 år erhåller inteckning efter att ha uppfyllt fordringarna för pistolskyttemärket i silver.

### 5.1.2.3 Märken

#### Lägre årtalsmärket med en stjärna

Innehavare av guldmärke som under tre år, oavsett om i följd eller ej, ånyo uppfyllt fordringarna för pistolskyttemärket i guld.

#### Lägre årtalsmärket två stjärnor

Innehavare av lägre årtalsmärket med en stjärna som under tre år, oavsett om i följd eller ej, ånyo uppfyllt fordringarna för pistolskyttemärket i guld.

#### Lägre årtalsmärket med tre stjärnor

Innehavare av lägre årtalsmärket med två stjärnor som under tre år, oavsett om i följd eller ej, ånyo uppfyllt fordringarna för pistolskyttemärket i guld.



**Högre årtalsmärke i brons**

Innehavare av lägre årtalsmärket med tre stjärnor som under tre år, oavsett om i följd eller ej, ånyo uppfyllt fordringarna för pistolskyttemärket i guld.

**Högre årtalsmärke i silver**

Innehavare av högre årtalsmärket i brons som under tre år, oavsett om i följd eller ej, ånyo uppfyllt fordringarna för pistolskyttemärket i guld.

**Högre årtalsmärke i guld**

Innehavare av högre årtalsmärket i silver som under tre år, oavsett om i följd eller ej, ånyo uppfyllt fordringarna för pistolskyttemärket i guld.

**Högre årtalsmärke i guld med en stjärna**

Innehavare av högre årtalsmärket i guld som under tre år, oavsett om i följd eller ej, ånyo uppfyllt fordringarna för pistolskyttemärket i guld.

**Högre årtalsmärke i guld med två stjärnor**

Innehavare av högre årtalsmärket i guld med en stjärna som under tre år, oavsett om i följd eller ej, ånyo uppfyllt fordringarna för pistolskyttemärket i guld.

**Högre årtalsmärke i guld med tre stjärnor**

Innehavare av högre årtalsmärket i guld med två stjärnor som under tre år, oavsett om i följd eller ej, ånyo uppfyllt fordringarna för pistolskyttemärket i guld.

**Högre årtalsmärke med krans**

Innehavare av högre årtalsmärket i guld med tre stjärnor som under tre år, oavsett om i följd eller ej, ånyo uppfyllt fordringarna för pistolskyttemärket i guld.

**Högre årtalsmärke med krans och en stjärna**

Innehavare av högre årtalsmärket med krans som under tre år, oavsett om i följd eller ej, ånyo uppfyllt fordringarna för pistolskyttemärket i guld.

**Högre årtalsmärke med krans och två stjärnor**

Innehavare av högre årtalsmärket med krans och en stjärna som under tre år, oavsett om i följd eller ej, ånyo uppfyllt fordringarna för pistolskyttemärket i guld.

**Högre årtalsmärke med krans och tre stjärnor**

Innehavare av högre årtalsmärket med krans och två stjärnor som under tre år, oavsett om i följd eller ej, ånyo uppfyllt fordringarna för pistolskyttemärket i guld.

**Högre årtalsmärke med emaljerad krans**

Innehavare av högre årtalsmärket med krans och tre stjärnor som under tre år, oavsett om i följd eller ej, ånyo uppfyllt fordringarna för pistolskyttemärket i guld.

**Högre årtalsmärke med emaljerad krans och en stjärna**

Innehavare av högre årtalsmärket med emaljerad krans som under tre år, oavsett om i följd eller ej, ånyo uppfyllt fordringarna för pistolskyttemärket i guld.

**Högre årtalsmärke med emaljerad krans och två stjärnor**

Innehavare av högre årtalsmärket med emaljerad krans och en stjärna som under tre år, oavsett om i följd eller ej, ånyo uppfyllt fordringarna för pistolskyttemärket i guld.

**Högre årtalsmärke med emaljerad krans och tre stjärnor**

Innehavare av högre årtalsmärket med emaljerad krans och två stjärna som under tre år, oavsett om i följd eller ej, ånyo uppfyllt fordringarna för pistolskyttemärket i guld.

## 5.1.2.4 Krav

**Vid prov för årtalsmärke kan proven enligt 5.1.1.1 ersättas med följande prov:**

- att tre gånger under kalenderåret i en PPC tävlings- och/eller träningsmatch enligt SPSF PPC-reglemente erhållit poäng enligt följande, minst;
  - R1500 1290 poäng
  - P1500 1290 poäng
  - Dist pistol 500 poäng
  - Dist revolver 500 poäng
  - Open 560 poäng
  - SSA 440 poäng
  - SR4" 440 poäng
  - SR 2,75" 440 poäng
- Påbörjad match skall skjutas utan avbrott. Match får skjutas på inomhusbana.
- att där magnumvapen används skjuts moment 1 enligt reglerna för magnumprecision med poängkrav enligt vapengrupp A. Moment 2 skjuts på 1/6 rak eller cirkelmål C30 på 50 m under en skjuttid av 60 sekunder. Skjutställning enligt E.6.3. Vid skjutning med optiska riktmedel med poängkrav enligt vapengrupp C. Kraven i övrigt enligt 5.1.1.1.
- att ha uppfyllt fordringarna för Fältskyttemärket i guld.
- att ha uppfyllt fordringarna för Precisionsskyttemärket i guld.
- att tre gånger under kalenderåret i Militär snabbmatch (vid tre olika tävlingstillfällen\*) erhållit poäng enligt följande, minst;
  - vapengrupp A 500 poäng
  - vapengrupp B 520 poäng
  - vapengrupp C 540 poäng
  - vapengrupp R 520 poäng

\* Med tävlingstillfälle menas riks-, landsdels-, krets- eller nationell tävling i Militär snabbmatch.

## 5.2 Bestämmelser för Mästarmärket

Svenska Pistolskytteförbundets mästartärke utdelas i tre olika valörer, brons silver och guld enligt samma tidsnormer som gäller för lägre årtalsmärke. Innehavare av pistolskyttemärket i guld, som under 3 respektive 6 och 9 år, oavsett om i följd eller inte, uppfyller krav enligt alternativ 1 eller alternativ 2 nedan, erhåller mästartäret i brons respektive silver och guld. Prov för mästartärke får påbörjas året efter det då guldmärket erövrats.

**Alternativ 1**

Den äger rätt att lösa märket som under året erövrat en standardmedalj i silver i fältskjutning och en standardmedalj i silver i precisionsskjutning.

**Alternativ 2**

Årliga kompetensproven omfattande:

1. Tävlingsresultat i precisionsskjutning (kompetensprov 1).
2. Serier på egen skjutbana eller vid tävling (kompetensprov 2).
3. Tävlingsresultat i fältskjutning (kompetensprov 3).

Fullgjorda prov registreras i MAP.

Skytt som inte löser ut pistolskyttemärke, får inte tillgodoräkna sig prov för mästartärke i brons resp. mästartärke av högre valör.

**Kompetensprov 1**

Skytt skall ha uppfyllt en av följande tre prestationer:

- a) i Rikstävlingen på hemortens banor ha uppfyllt fordringarna för rikstävlingsmedaljen

- b) vid riks-, nationell, landsdels- eller kretstävling i precisionsskjutning vid två tävlingar ha uppnått lägst följande poäng

Vapengrupp	Tävlingens omfattning		
	6 serier	7 serier	10 serier
A	262	305	434
B	272	317	450
C	280	326	464

- c) vid riks-, nationell, landsdels- eller kretstävling i precisionsskjutning ha uppnått resultat lika med fordringarna för minst en standardmedalj i brons.

### Kompetensprov 2

Skytt skall ha uppfyllt en av följande prestationer:

- a) dels att i 5 precisionsserier enligt bestämmelserna för pistolskyttemärket ha uppnått följande poäng:

Vapengrupp	Poäng per serie
A	45
B	47
C	48

dels att i 5 tillämpningsserier enligt bestämmelserna för pistolskyttemärket, erhållit 6 träffar i varje serie med följande skjuttider för tillämpningsserierna

Vapengrupp	Skjuttid sek
A	12
B	9
C	9
R	10

- b) att 3 gånger i en skjutomgång, omfattande 3 serier mot pistoltavla, avstånd 25 m, 5 skott, tid för första serien 150 sek, för andra serien 20 sek och för tredje serien 10 sek, ha uppfyllt följande fordringar:

Vapengrupp	Poäng sammanlagt i en skjutomgång
A och R	126
B	132
C	135

De tre serierna i en skjutomgång skjuts i en följd med markering mellan serierna. Skjutställning stående utan stödhand.

- c) att i tio (10) 5-skottsserier mot Snabbpistoltavla 25 meter, tid 3 sek per skott enligt bestämmelserna för snabbskjutning, ha uppfyllt följande fordringar:

Vapengrupp	Poäng per serie
A	48
B	49
C	49

### Kompetensprov 3

Skytt skall vid riks-, nationell, landsdels- eller kretstävling i fältskjutning ha uppnått resultat lika med fordringarna för standardmedalj i brons.

## 5.2.1 Mästarmärke i guld med stjärnor

**Mästarmärke i guld med en stjärna**

Innehavare av mästarmärket i guld som under fem år, oavsett om i följd eller ej, ånyo uppfyllt fordringarna för mästarmärket.

**Mästarmärke i guld med två stjärnor**

Innehavare av mästarmärket i guld med en stjärna som under fem år, oavsett om i följd eller ej, ånyo uppfyllt fordringarna för mästarmärket.

**Mästarmärke i guld med tre stjärnor**

Innehavare av mästarmärket i guld med två stjärnor som under fem år, oavsett om i följd eller ej, ånyo uppfyllt fordringarna för mästarmärket.

5.3 **Bestämmelser för Stormästarmärket**

Stormästarmärket utdelas som erkänsla för utmärkta prestationer vid stora tävlingar under ett flertal år.

Inteckningspoäng i stormästarmärket erhålls enligt nedan angivna grunder varvid

Tabell 1 gäller för tävlingar åren 1941 till och med 1971.

Tabell 2 från och med 1972.

I Rikstävlingen på hemortens banor räknas poäng i klass 4 åren 1941 till och med 1944 samt i klass 5 åren 1945 till och med 1971. Från och med 1972 erhålls inte poäng i Rikstävlingen.

Vid sammanslagna tävlingar, till exempel då landsdelsmästerskaps- och kretsmästerskapstävling genomförs vid ett och samma tävlingstillfälle, skall för inteckning i stormästarmärket placering räknas endast i den tävling, som ger vederbörande skytt högsta inteckningspoäng.

Tabell 1 **Poängtabell 1941-1971****Precisions-skjutning**                      **Fältskjutning\***

Krets- mskap poäng	Landdels- mskap poäng	Svenskt mskap poäng	Riks- tävlingen poäng	Krets- mskap poäng	Lands- mskap poäng	Svenskt mskap poäng
2 1	3 2 1	5 4 3 2 1	3 2 1	3 2 1	5 4 3 2 1	10 9 8 7 6 5 4 3 2 1

\* Fältskjutning med minst 6 stationer.

Tabell 2 **Poängtabell fr.o.m. 1972**

Precisions-, fält-, magnumfält- (fr.o.m. 1993), skid- och springskytte (fr.o.m. 1994), PPC (fr.o.m. 2005), Militär snabbmatch (fr.o.m. 2010), Magnumprecision (fr.o.m 2019).

Antal deltagare i respektive vapengrupp/klass	Kretsmästerskap poäng	Landsdels- mästerskap poäng	Svenskt mästerskap poäng
8 – 20	1	1	3 2 1
21 – 50	2 1	2 1	4 3 2 1
51 – 100	3 2 1	3 2 1	5 4 3 2 1
101 – 150	3 2 1	4 3 2 1	6 5 4 3 2 1
151 – 200	3 2 1	5 4 3 2 1	7 6 5 4 3 2 1
201 –	4 3 2 1	6 5 4 3 2 1	8 7 6 5 4 3 2 1

När skytt nått 30 poäng är han berättigad att erhålla märket. Skyttens förening skall då, med stöd av detaljerad meritförteckning, hos Svenska Pistolskytteförbundet föreslå denne till erhållande av utmärkelsen.

## 5.4 Bestämmelser för Elitmärket

### 5.4.1 Grundmärken

I syfte att stimulera guldmärkesskyttarna till bl. a. snabbskytte har ett s.k. elitmärke instiftats. Skjutningen, som får utföras med av Förbundet godkända vapen, skall ske dels mot pistol-tavla, dels mot snabbskjutningstavla.



För erhållande av elitmärke erfordras att skytt under kalenderår vid tränings- och/eller tävlingssskjutning, anordnad enligt av Svenska Pistolsskytteförbundet fastställda bestämmelser, visat följande prov på skjutskicklighet, nämligen:

1. att i 5 precisionsserier enligt bestämmelserna för pistolskyttemärket ha uppnått följande poäng:

Märkesvalör	Poäng per serie
Brons	45
Silver	48
Guld	49

2. att i fem 5-skottsserier mot Snabbpistol-tavla 25 meter, tid 3 sek per skott enligt bestämmelserna för snabbskjutning, ha uppfyllt följande fordringar:

Märkesvalör	Poäng per serie
Brons	45
Silver	48
Guld	49

Endast ett märke kan under året erövrats av skytt och märke av högre grad endast av den, som förut innehar märke av närmast lägre grad.

Fullgjorda prov registreras i MAP. Provt för elitmärke får avläggas första gången året efter det guldmärket erövrats.

### 5.4.2 Årtalsmärken

#### Elitmärket i guld med kvistar

Innehavare av elitmärket i guld som under tre år, oavsett om i följd eller ej, ånyo uppfyllt fordringarna för elitmärket i guld.

#### Elitmärket i guld med kvistar och en stjärna

Innehavare av elitmärket i guld med kvistar som under tre år, oavsett om i följd eller ej, ånyo uppfyllt fordringarna för elitmärket i guld.

#### Elitmärket i guld med kvistar och två stjärnor

Innehavare av elitmärket i guld med kvistar och en stjärna som under tre år, oavsett om i följd eller ej, ånyo uppfyllt fordringarna för elitmärket i guld.

#### Elitmärket i guld med kvistar och tre stjärnor

Innehavare av elitmärket i guld med kvistar och två stjärnor som under tre år, oavsett om i följd eller ej, ånyo uppfyllt fordringarna för elitmärket i guld.

## 5.5 Bestämmelser för Skidskyttemärket

### 5.5.1 Grundmärken

Prov för skidskyttemärke, som förekommer i valörerna brons, silver och guld, får avläggas endast av den, som tidigare uppfyllt fordringarna för pistolskyttemärke i brons.

Följande stipulationer gäller:

Skidlöpning på snitslad bana 3 x 2 km. Utrustning och andra bestämmelser för skjutning enligt SHB kap. K.

Skjutning sker på tre skjutstationer efter 2, 4 och 6 km mot ett av förbundets godkända mål för skidskytte.

- mot gamla olympiska skidskyttetavlan. 6 skott på varje skjutstation. Avstånd 25 m. Skjutställning stående, stödhand tillåten. Stavstöd eller annan form av stöd får inte användas.
- mot 5-pricksmål. 5 skott på varje skjutstation. Avstånd 20 m. Skjutställning stående, stödhand tillåten. Stavstöd eller annan form av stöd får inte användas.

Märke kan även tas vid tävling.

#### Poängberäkning

Resultatet utgörs av summan av löppoäng och skjutpoäng. Tiden för skjutningen inräknas i åktiden.

För varje hel minuts åktid erhålls en poäng. Vid tävling ger varje hel minut ½ poäng.

**Tabell 3 Skjutpoäng erhålls enligt nedanstående tabell**

Mål	Träff inom ring	Skjutpoäng
Gamla olympiska skidskyttetavlan	1 och 2	0
	3	1
	4	2
	utanför ring	3
5-prickstavlan märkestagnung	Ej träffad prick eller prick som ej fallit	2
5-prickstavlan	Ej träffad prick	1

Poängfordran	Herrar	Damer
För bronsmärke, högst	55	61
För silvermärke, högst	50	56
För guldmärke, högst	45	51

Fullgjorda prov registreras i MAP.

Silvermärket kan erövas direkt eller genom att fordringarna för bronsmärket uppfylls under tre år.

För att erhålla guldmärket skall skytt under ett föregående år ha erövat silvermärket. Guldmärke kan även erövas av skytt, som under tre år uppfyller fordringarna för silvermärke.

Den som under kalenderåret uppnår lägst 47 års ålder erhåller silvermärke för bronspoäng och guldmärke för silverpoäng.

Skytt i sådan ålder som innehar silvermärket är, efter att ha fullgjort bronsmärkesfordringarna under 3 år, berättigad att erhålla guldmärket.

Banan läggs lämpligen i anslutning till skjutbanan. Skidskyttemärke i brons och silver bör kunna lösas omedelbart efter avlagt prov.

*Anm.: Prov för guldmärke och årtalsmärken får ersättas av sådan placering vid riks-, nationell, landsdels- eller kretstävling i skidskytte som berättigar till standardmedalj i brons.*



## 5.5.2 Årtalsmärken

### **Skidskyttemärket i guld med en stjärna**

Innehavare av skidskyttemärket i guld som under tre år, oavsett om i följd eller ej, ånyo uppfyllt fordringarna för skidskyttemärket i guld.

### **Skidskyttemärket i guld med två stjärnor**

Innehavare av skidskyttemärket i guld med en stjärna som under tre år, oavsett om i följd eller ej, ånyo uppfyllt fordringarna för skidskyttemärket i guld.

### **Skidskyttemärket i guld med tre stjärnor**

Innehavare av skidskyttemärket i guld med två stjärnor som under tre år, oavsett om i följd eller ej, ånyo uppfyllt fordringarna för skidskyttemärket i guld.

### **Skidskyttemärket i guld med blå emalj**

Innehavare av skidskyttemärket i guld med tre stjärnor som under tre år, oavsett om i följd eller ej, ånyo uppfyllt fordringarna för skidskyttemärket i guld.

### **Skidskyttemärket i guld med blå emalj med en stjärna**

Innehavare av skidskyttemärket i guld med blå emalj som under tre år, oavsett om i följd eller ej, ånyo uppfyllt fordringarna för skidskyttemärket i guld.

### **Skidskyttemärket i guld med blå emalj med två stjärnor**

Innehavare av skidskyttemärket i guld med blå emalj med en stjärna som under tre år, oavsett om i följd eller ej, ånyo uppfyllt fordringarna för skidskyttemärket i guld.

### **Skidskyttemärket i guld med blå emalj med tre stjärnor**

Innehavare av skidskyttemärket i guld med blå emalj med två stjärnor som under tre år, oavsett om i följd eller ej, ånyo uppfyllt fordringarna för skidskyttemärket i guld.

## 5.6 Bestämmelser för Springskyttemärket

### 5.6.1 Grundmärken

Prov för springskyttemärket, som förekommer i valörerna brons, silver och guld, får avläggas endast av den, som tidigare uppfyllt fordringarna för pistolskyttemärke i brons.

Följande stipulationer gäller:

Terränglöpning på snitslad bana 3 x 1 km. Utrustning och andra bestämmelser för skjutning enligt SHB kap. L.

Skjutning sker på tre skjutstationer efter 1, 2 och 3 km mot ett av förbundets godkända mål för springskytte.

- mot gamla olympiska skidskyttetavla. 6 skott på varje skjutstation. Avstånd 25 m. Skjutställning stående, stödhand tillåten.
- mot 5-pricks mål. 5 skott på varje skjutstation. Avstånd 20 m. Skjutställning stående, stödhand tillåten.

Märke kan även tas vid tävling.

### **Poängberäkning**

Resultatet utgörs av summan av löppoäng och skjutpoäng. Tiden för skjutningen inräknas i löptiden.

För varje hel minuts åktid erhålls en poäng. Vid tävling ger varje hel minut ½ poäng vid lång bana och 1 poäng för kort bana.



Tabell 3 Skjutpoäng erhålls enligt nedanstående tabell

Mål	Träff inom ring	Skjutpoäng
Gamla olympiska skidskyttetavlan	1 och 2	0
	3	1
	4	2
	utanför ring	3
5-prickstavlan märkestagning	Ej träffad prick eller prick som ej fallit	2
5-prickstavlan	Ej träffad prick	1

Poängfordran	Herrar	Damer
För bronsmärke, högst	40	46
För silvermärke, högst	35	41
För guldmärke, högst	30	36

Fullgjorda prov registreras i MAP.

Silvermärket kan erövras direkt eller genom att fordringarna för bronsmärket uppfylls under tre år.

För att erhålla guldmärket skall skytt under ett föregående år ha erövrat silvermärket. Guldmärke kan även erövras av skytt, som under tre år uppfyller fordringarna för silvermärke.

Den som under kalenderåret uppnår lägst 47 års ålder erhåller silvermärke för bronspoäng och guldmärke för silverpoäng.

Skytt i sådan ålder som innehar silvermärket är, efter att ha fullgjort bronsmärkesfordringarna under 3 år, berättigad att erhålla guldmärket.

Banan läggs lämpligen i anslutning till skjutbanan.

Springskyttemärke i brons och silver bör kunna lösas omedelbart efter avlagt prov.

*Anm.: Prov för guldmärke och årtalsmärken får ersättas av sådan placering vid riks-, nationell, landsdels- eller kretstävling i springskytte som berättigar till standardmedalj i brons.*

## 5.6.2 Årtalsmärken

### **Springskyttemärket i guld med en stjärna**

Innehavare av springskyttemärket i guld som under tre år, oavsett om i följd eller ej, ånyo uppfyllt fordringarna för springskyttemärket i guld.

### **Springskyttemärket i guld med två stjärnor**

Innehavare av springskyttemärket i guld med en stjärna som under tre år, oavsett om i följd eller ej, ånyo uppfyllt fordringarna för springskyttemärket i guld.

### **Springskyttemärket i guld med tre stjärnor**

Innehavare av springskyttemärket i guld med två stjärnor som under tre år, oavsett om i följd eller ej, ånyo uppfyllt fordringarna för springskyttemärket i guld.

### **Springskyttemärket i guld med blå emalj**

Innehavare av springskyttemärket i guld med tre stjärnor som under tre år, oavsett om i följd eller ej, ånyo uppfyllt fordringarna för springskyttemärket i guld.

### **Springskyttemärket i guld med blå emalj med en stjärna**

Innehavare av springskyttemärket i guld med blå emalj som under tre år, oavsett om i följd eller ej, ånyo uppfyllt fordringarna för springskyttemärket i guld.

**Springskyttemärket i guld med blå emalj med två stjärnor**

Innehavare av springskyttemärket i guld med blå emalj med en stjärna som under tre år, oavsett om i följd eller ej, ånyo uppfyllt fordringarna för springskyttemärket i guld.

**Springskyttemärket i guld med blå emalj med tre stjärnor**

Innehavare av springskyttemärket i guld med blå emalj med två stjärnor som under tre år, oavsett om i följd eller ej, ånyo uppfyllt fordringarna för springskyttemärket i guld.

**5.7 Bestämmelser för Fältskyttemärket**

**5.7.1 Grundmärken**

Fältskyttemärket är instiftat för att stimulera intresset för tävling i fältskjutning.

Följande stipulationer gäller:

Prov för fältskyttemärke får endast avläggas av den, som under föregående kalenderår uppfyllt fordringarna för pistol-skyttemärke i brons och som har fyllt 15 år.

Fältskyttemärket förekommer i valörerna brons, silver och guld samt med påbyggnad.

Märkesprov får avläggas vid riks-, nationella, landsdels- och kretstävlingar i fältskjutning.

Endast ett märke kan under året erövras av skytt och märke av högre valör endast av den, som förut löst märke av närmast lägre valör.

För att erhålla fältskyttemärket krävs att skytten vid tre olika tävlingar under samma kalenderår uppfyller kraven för resp. märke, nämligen:



**Antal träff/poäng i vapengrupp A**

	Tävlingens omfattning					
	6 stn	7 stn	8 stn	9 stn	10 stn	Antal poäng i procent av maximal poängsumma
Märke	(36 tr)	(42 tr)	(48 tr)	(54 tr)	(60 tr)	
Brons	19	22	25	29	32	52
Silver	23	27	31	36	40	65
Guld	27	31	36	41	46	75

**Antal träff/poäng i vapengrupp B och C**

	Tävlingens omfattning					
	6 stn	7 stn	8 stn	9 stn	10 stn	Antal poäng i procent av maximal poängsumma
Märke	(36 tr)	(42 tr)	(48 tr)	(54 tr)	(60 tr)	
Brons	22	25	29	32	36	60
Silver	27	31	36	40	45	75
Guld	31	36	41	46	51	86

**Antal träff/poäng i vapengrupp R**

	Tävlingens omfattning					Antal poäng i procent av maximal poängsumma
	6 stn	7 stn	8 stn	9 stn	10 stn	
Märke	(36 tr)	(42 tr)	(48 tr)	(54 tr)	(60 tr)	
Brons	20	23	27	30	34	56
Silver	25	29	34	38	42	70
Guld	29	34	38	44	49	80

Fullgjorda prov registreras i MAP.

### 5.7.2 Årtalsmärken

#### **Fältskyttemärket i guld med en stjärna**

Innehavare av fältskyttemärket i guld som under tre år, oavsett om i följd eller ej, ånyo uppfyllt fordringarna för fältskyttemärket i guld.

#### **Fältskyttemärket i guld med två stjärnor**

Innehavare av fältskyttemärket i guld med en stjärna som under tre år, oavsett om i följd eller ej, ånyo uppfyllt fordringarna för fältskyttemärket i guld.

#### **Fältskyttemärket i guld med tre stjärnor**

Innehavare av fältskyttemärket i guld med två stjärnor som under tre år, oavsett om i följd eller ej, ånyo uppfyllt fordringarna för fältskyttemärket i guld.

#### **Fältskyttemärket i guld med kvistar**

Innehavare av fältskyttemärket i guld med tre stjärnor som under tre år, oavsett om i följd eller ej, ånyo uppfyllt fordringarna för fältskyttemärket i guld.

#### **Fältskyttemärket i guld med kvistar och en stjärna**

Innehavare av fältskyttemärket i guld med kvistar som under tre år, oavsett om i följd eller ej, ånyo uppfyllt fordringarna för fältskyttemärket i guld.

#### **Fältskyttemärket i guld med kvistar och två stjärnor**

Innehavare av fältskyttemärket i guld med kvistar och en stjärna som under tre år, oavsett om i följd eller ej, ånyo uppfyllt fordringarna för fältskyttemärket i guld.

#### **Fältskyttemärket i guld med kvistar och tre stjärnor**

Innehavare av fältskyttemärket i guld med kvistar och två stjärnor som under tre år, oavsett om i följd eller ej, ånyo uppfyllt fordringarna för fältskyttemärket i guld.

## 5.8 Bestämmelser för Precisionsskyttemärket

### 5.8.1

#### Grundmärken

Precisionsskyttemärket är instiftat för att öka intresset för tävling i precisionsskjutning.

Följande stipulationer gäller:

Prov för Precisionsskyttemärke får endast avläggas av den, som under föregående kalenderår uppfyllt fordringarna för pistolsskyttemärke i brons.

Precisionsskyttemärket förekommer i valörerna brons, silver och guld, samt i guld med en, två och tre stjärnor.

Märkesprov får avläggas vid riks-, landsdels-, nationella och kretstävlingar i Precisionsskjutning.

Endast ett märke kan under året erövras och märke av högre valör endast av den, som förut löst märke av lägre valör.

För erhållande av precisionsskyttemärket krävs att skytten vid tre olika tävlingar under samma kalenderår uppfyller kraven för respektive märke, enligt följande:

#### Poänggränser för vapengrupp A

Märke	Tävlingens omfattning		
	6 serier	7 serier	10 serier
Brons	194	226	322
Silver	231	269	383
Guld	262	305	434

#### Poänggränser för vapengrupp B

Märke	Tävlingens omfattning		
	6 serier	7 serier	10 serier
Brons	200	233	332
Silver	237	276	393
Guld	274	319	454

#### Poänggränser för vapengrupp C

Märke	Tävlingens omfattning		
	6 serier	7 serier	10 serier
Brons	206	240	342
Silver	243	283	403
Guld	280	326	464

Fullgjorda prov registreras i MAP.

### 5.8.2

#### Årtalsmärken

Precisionsskyttemärket i guld med en stjärna

Innehavare av precisionsskyttemärket i guld som under tre år, oavsett om i följd eller ej, ånyo uppfyllt fordringarna för precisionsskyttemärket i guld.

Precisionsskyttemärket i guld med två stjärnor



Innehavare av precisionsskyttemärket i guld med en stjärna som under tre år, oavsett om i följd eller ej, ånyo uppfyllt fordringarna för precisionsskyttemärket i guld.

Precisionsskyttemärket i guld med tre stjärnor

Innehavare av precisionsskyttemärket i guld med två stjärnor som under tre år, oavsett om i följd eller ej, ånyo uppfyllt fordringarna för precisionsskyttemärket i guld.

## 5.9 Bestämmelser för märke i Nationell helmatch

### 5.9.1 Grundmärken

Märket i Nationell helmatch är instiftat för att öka intresset för precisions- och fältskjutning samt som en introduktion till de internationella grenarna. Skjutningen som utförs med av Förbundet godkända vapen, skall ske dels mot pistoltavla, dels mot snabbskjutningstavla samt mot fältfigurtavla enligt följande grunder nämligen:



Sammanlagt resultat av

- fyra 5-skottsserier mot pistoltavla enligt bestämmelserna i SHB. ProvsSerie tillåten.
- fyra 5-skottsserier mot snabbskjutningstavla enligt bestämmelserna i SHB. ProvsSerie tillåten.
- fyra 5-skottsserier mot fältfigurtavla, avstånd 25 meter, utgångsställning 45°. Tid för respektive serie är 18, 16, 14 och 12 sek. i nämnd ordning. Skytten väljer själv i vilken ordning målen skall beskjutas. ProvsSerie är inte tillåten.

Prov för märke i Nationell helmatch får endast avläggas av den, som under föregående kalenderår uppfyllt fordringarna för pistolskyttemärke i brons.

Märket i Nationell helmatch förekommer i valörerna brons, silver och guld, samt i guld med en, två och tre stjärnor.

Märkesprov får avläggas vid såväl träning som riks-, landsdels-, nationella och kretstävlingar i Nationell helmatch.

Endast ett märke kan under året erövras och märke av högre valör endast av den, som förut löst märke av lägre valör.

För erhållande av märke i Nationell helmatch krävs att skytten vid två olika tillfällen under samma kalenderår uppfyller kraven för respektive märke, enligt följande:

#### Poänggränser för respektive vapengrupp

Märke	vapengrupp A	vapengrupp B	vapengrupp C
Brons	365	380	390
Silver	435	450	460
Guld	500	520	530

### 5.9.2 Årtalsmärken

#### Märke Nationell helmatch i guld med en stjärna

Innehavare av märke nationell helmatch i guld som under tre år, oavsett om i följd eller ej, ånyo uppfyllt fordringarna för märke i nationell helmatch i guld.

#### Märke Nationell helmatch i guld med två stjärnor

Innehavare av märke nationell helmatch i guld med en stjärna som under tre år, oavsett om i följd eller ej, ånyo uppfyllt fordringarna för märke i nationell helmatch i guld.

#### Märke Nationell helmatch i guld med tre stjärnor

Innehavare av märke nationell helmatch i guld med två stjärnor som under tre år, oavsett om i följd eller ej, ånyo uppfyllt fordringarna för märke i nationell helmatch i guld.

## 5.10 Bestämmelser för Militär Snabbmatchmärket

### 5.10.1 Grundmärken

Militär Snabbmatchmärket är instiftat för att öka intresset för tävling i Militär Snabbmatch.

Följande stipulationer gäller:

Prov för Militär Snabbmatchmärke får endast avläggas av den, som under föregående kalenderår uppfyllt fordringarna för pistol-skyttemärke i brons.

Militär Snabbmatchmärket förekommer i valörerna brons, silver och guld, samt i guld med en, två och tre stjärnor.

Märkesprov får avläggas vid riks-, landsdels-, nationella och kretstävlingar i Militär Snabbmatch.

Endast ett märke kan under året erövrats och märke av högre valör endast av den, som förut löst märke av lägre valör.

För erhållande av Militär Snabbmatchmärket krävs att skytten vid tre olika tävlingar under samma kalenderår uppfyller kraven för respektive märke, enligt följande:

#### Poänggränser för respektive vapengrupp

Märke	Vapengrupp			
	A	B	C	R
Brons	377	391	404	388
Silver	454	472	481	467
Guld	515	543	550	532



Fullgjorda prov registreras i MAP.

### 5.10.2 Årtalsmärken

Militär Snabbmatchmärket i guld med en stjärna

Innehavare av Militär Snabbmatchmärket i guld som under tre år, oavsett om i följd eller ej, ånyo uppfyllt fordringarna för Militär Snabbmatchmärket i guld.

Militär Snabbmatchmärket i guld med två stjärnor

Innehavare av Militär Snabbmatchmärket i guld med en stjärna som under tre år, oavsett om i följd eller ej, ånyo uppfyllt fordringar Militär Snabbmatchmärket i guld.

Militär Snabbmatchmärket i guld med tre stjärnor

Innehavare av Militär Snabbmatchmärket i guld med två stjärnor som under tre år, oavsett om i följd eller ej, ånyo uppfyllt fordringarna för Militär Snabbmatchmärket i guld.

## 5.11 Bestämmelser för luftpistolmärket och luftpistolmärket för ungdom

### 5.11.1 Luftpistolmärket

Luftpistolmärket är instiftat för att stimulera intresset för inomhus-skytte. Detta har till uppgift att ge skyttarna möjlighet till träning under de tider av året, då utomhusskytte endast kan äga rum i begränsad omfattning. Dessutom avser denna form av skytte att hos ungdom väcka intresset för pistolskyttet.

Luftpistolmärket är av tre valörer, brons, silver och guld.

Berättigad att avlägga prov för luftpistolmärket i guld är endast medlem i förening ansluten till Svenska Pistolskytteförbundet. (Brons- och silvermärke får erövas även av icke medlem under förutsättning att funktionär ur förening ansluten till Förbundet leder skjutningen).

Som vapen får användas luft- eller kolsyrepestol enligt bestämmelserna i SHB.

För erhållande av luftpistolmärket erfordras att skytt under kalenderåret i 5 precisionsserier mot 10-ringad internationell luftpistolstavla. 10 skott, skjut-tid högst 15 min, har uppnått i varje serie minst:

Märkesvalör	Poäng per serie
Brons	66
Silver	76
Guld	88

Serierna skall skjutas i stående ställning utan stödhand eller annan form av stöd.

Skytt får under samma kalenderår erövra märken av olika valörer. Märke av högre valör får erövas utan att skytt tidigare erövat märke av lägre valör.

Uppgift å fullgjorda prov arkiveras av föreningen under ett år.

Märken bör om möjligt utdelas vid skjutplatsen omedelbart efter fullgjort prov.

### 5.11.2 Årtalsmärken

Endast ett årtalsmärke erövas per år och märke av högre valör endast av den, som förut innehar märke av lägre valör.

#### Årtalsmärke luftpistol

Innehavare av luftpistolmärket i guld som ånyo uppfyllt fordringarna för luftpistolmärket i guld.

#### Årtalsmärke luftpistol med en stjärna

Innehavare av årtalsmärke luftpistol som ånyo uppfyllt fordringarna för luftpistolmärket i guld.

#### Årtalsmärke luftpistol med två stjärnor

Innehavare av årtalsmärke luftpistol med en stjärna som ånyo uppfyllt fordringarna för luftpistolmärket i guld.

#### Årtalsmärke luftpistol med tre stjärnor

Innehavare av årtalsmärke luftpistol med två stjärnor som ånyo uppfyllt fordringarna för luftpistolmärket i guld.

#### Årtalsmärke luftpistol med krans

Innehavare av årtalsmärke luftpistol med tre stjärnor som ånyo uppfyllt fordringarna för luftpistolmärket i guld.

#### Årtalsmärke luftpistol med krans och en stjärna

Innehavare av årtalsmärke luftpistol med krans som ånyo uppfyllt fordringarna för luftpistolmärket i guld.



### Årtalsmärke luftpistol med krans och två stjärnor

Innehavare av årtalsmärke luftpistol med krans och en stjärna som ånyo uppfyllt fordringarna för luftpistolmärket i guld.

### Årtalsmärke luftpistol med krans och tre stjärnor

Innehavare av årtalsmärke luftpistol med krans och två stjärnor som ånyo uppfyllt fordringarna för luftpistolmärket i guld.

#### 5.11.3 Bestämmelser för luftpistolmärke för ungdom

Märket är instiftat för att stimulera ungdomsskyttet.

Märket är av tre valörer: brons, silver och guld. Dessutom finns påbyggnadsmärke i guld med 1, resp. 2 och 3 stjärnor.

Brons-, silver- och guldmärke kan erövas under samma kalenderår. Märke av högre valör kan erövas endast av den, som tidigare utlöst märke av närmast lägre valör.

Märket bör utlämnas i direkt samband med fullgjort prov.

Berättigade att avlägga prov för märke är ungdomar till och med det år del fyllt 13 resp. 15 år. För påbyggnadsmärke krävs medlemskap i förening ansluten till Svenska Pistolskytteförbundet eller Svenska Skyttesportförbundet.

Föreningsfunktionär övervakar och leder all märkesskjutning. Som vapen får användas luft- eller kolsyrepestol enligt bestämmelserna i SHB.

För erhållande av luftpistolmärke för ungdom erfordras att skytt i fem 10-skottsserier mot internationell luftpistoltavla, skjuttid 15 min per serie, har uppnått i varje serie minst nedanstående poäng:

Märkesvalör	t o m 13 år	
	Sittande med stöd eller stående med stödhand	t o m 15 år Stående med stödhand
Brons	76	76
Silver	82	80
Guld	88	84
Guld med en stjärna	92	88
Guld med två stjärnor	94	90
Guld med tre stjärnor	97	93

Svenska Ungdomscupen (f.d. 80iaden).

#### 5.12 Rikstävlingsmedalj luftpistol



Framsida



Baksida

## 6 Bestämmelser för plaketter i ban- och fältskjutning

I syfte att underlätta prisanskäffningen för föreningarna tillhandahåller Svenska Pistolskytteförbundet plaketter i brons, silver (försilvrat brons) och guld (förgyllt brons) att utdelas vid ban- och fältskjutningar. För utdelande gäller följande bestämmelser.

### Individuell tävling

Plakett får utdelas:

- i guld (förgyllt brons) till segraren i varje klass
- i silver (försilvrat brons) till högst 10% av antalet deltagare i varje klass
- i brons till högst 20% av antalet deltagare i varje klass

### Lagtävling

Plakett får utdelas vid riks-, nationell, landsdels-, och kretstävling:

- i guld (förgyllt brons) till skyttarna i segrande lag
- i silver (försilvrat brons) till skyttarna i laget närmast efter segrande lag
- i brons till skyttarna i de därefter närmast placerade lagen

### 6.1 Ban- och fältskytteplakett



## Bilaga 2: Utredning vid olyckshändelse med vapen och ammunition

Med **tillbud** avses incident som kan orsaka personskada men som undviks eller avvärjs. Med **olycka** avses incident som leder till personskada och eller skada på materiel. Vid tillbud med vapen och ammunition **verkställer tävlingsledare/skjutledare utredning** och gör anmälan till Svenska Pistolskytteförbundet. **Vapensprängning** rapporteras endast till förbundet om inte personskada uppstått. **Vapen med tillbehör får då inte förändras.**

Av respektive rapport skall framgå:

A TILLBUD Rapporteras till förbundet.

1. Händelseförlopp
2. Eventuell förklaring till det inträffade.
3. Skyttens (skyttarnas) utbildningsståndpunkt.
4. Vilka åtgärder som vidtogs innan skjutningen fortsatte.
5. Underskrift av...

B OLYCKA med personskada rapporteras omedelbart till Polisen och Förbundets presstalesman.

1. Plats
2. Antal
3. Vad
4. Namn och telefonnummer

C VAPENSPRÄNGNING utan personskada rapporteras till förbundet.

1. När, Var, Vem?
2. Vapnets modellbeteckning och tillverkningsnummer.
3. Ammunitionens fullständiga egenskaps- och partibeteckning enligt förpackningens text.
4. Om vapnet var visiterat före skjutningen.
5. Om jord snö eller annat föremål kunnat komma in i pipan.
6. Skyttens utbildningsståndpunkt.
7. Har omedelbart före sprängningen eldavsrott inträffat och har i så fall anledningen undersökts?
8. Inträffade klick före sprängningen?
9. Om skottet före sprängningen gett onormalt svag knall eller rekyll, har det i så fall undersökts, att ingen kula varit kvar i loppet?
10. Har särskild tröghet iakttagits vid omladdning och har i så fall anledningen undersökts?
11. Har kulan från skottet före sprängningen träffat eller har nedslaget observerats?
12. Kan någon förklaring till sprängningen anges?
13. Namn och telefon till dem som känner till händelsen.
14. Underskrift av ...

## Bilaga 3: Försäkringar

För Svenska Pistolskytteförbundet, dess kretsar, föreningar och medlemmar gäller nedanstående försäkringar tecknade i IF SKADEFÖRSÄKRINGAR AB. De olika försäkringsavtalens villkor gäller före nedanstående sammanfattningar

### Ansvarighetsförsäkring (SP 252606)

#### Försäkringen omfattar

1. Svenska Pistolskytteförbundet samt under Pistolskytteförbundet sorterande kretsar och föreningar i egenskap av innehavare av skjutbana och arrangör av tävling, övnings-skjutning eller utbildning.
2. Aktiva medlemmar.
3. Skolungdom och rekryteringsskyttar.
4. Gästande skyttar.
5. Utländska medborgare som inte kan vara medlemmar enligt Förbundets stadgar.

För kategorierna 2, 3, 4 och 5 omfattas endast skadeståndsskyldighet som kan åläggas enskild skytt i egenskap av deltagare i tävlings- och övnings-skjutning anordnad av Svenska Pistolskytteförbundet och under Förbundet sorterande kretsar och föreningar.

För kategori 2 omfattas även skadeståndsskyldighet som kan åläggas medlem vid deltagande i tävlings- och övnings-skjutning var som helst i hela världen.

#### Försäkringsbelopp

Försäkringsbeloppen vid person- och sakskada är 10 000 000 kr.

För försäkringen gäller en självrisk om 9000 kr vid varje skadetillfälle.

### Olycksfallförsäkring (SP 7306)

#### Försäkringen omfattar

1. Aktiva medlemmar i hos Svenska Pistolskytteförbundet registrerade föreningar.
2. Skolungdom och rekryteringsskyttar som deltar i propagandaskjutningar i enlighet med den enskilda föreningens bestämmelser.
3. Företagsgrupper eller enskilda grupper som vid besök hos förening provar på pistol-skytte.
4. Markörer
5. Ordonnanser, stationschefer, expeditionspersonal samt övriga funktionärer med uppdrag av tävlingsarrangören.
6. Gästande skyttar vid deltagande i tävlingar och övnings-skjutningar av nedan angivet slag. Ersättning för läke-, tandskade- och resekostnader utgår dock endast under vistelse i Sverige.
7. Utländska medborgare som inte kan vara medlemmar enligt Förbundets stadgar.

#### Försäkringens omfattning

Försäkringen omfattar olycksfallsskada som drabbar den försäkrade under deltagande i och tjänstgöring vid tävlingar, övnings-skjutningar eller utbildning som anordnas av Svenska Pistolskytteförbundet eller till Förbundet anslutna kretsar och föreningar inklusive tävlingar utomlands då tävlingsdeltagande organiserats av någon nyss nämnd organisation.

Olycksfall under arrangerad gruppresa i skytteförenings regi till och från tävling (övning) inkluderas i försäkringen.

### Försäkringsbelopp

Dödsfall orsakat av olycksfall	140 000 kr
Ekonomisk invaliditet på grund av olycksfall	800 000 kr
Medicinsk invaliditet på grund av olycksfall	400 000 kr
Läke-, rese- och tandbehandlingskostnader	25 000 kr
Merkostnader (personliga tillhörigheter)	10 000 kr

## Olycksfallsförsäkring övrig planlagd verksamhet (SP 1233)

### Försäkringen omfattar

Medlemmar i föreningar som är anslutna till Svenska Pistolskytteförbundet.

### Försäkringens omfattning

Försäkringen omfattar olycksfallsskada som drabbar den försäkrade under övrig planlagd verksamhet (styrketräning, löpning, simning, innebandy, grillfester, arbete på skjutbana etc.) i regi av förening ansluten till Svenska Pistolskytteförbundet. Försäkringen gäller inte farliga aktiviteter.

### Försäkringsbelopp

Dödsfall orsakat av olycksfall	40 000 kr
Ekonomisk invaliditet på grund av olycksfall, maximalt	240 000 kr
Medicinsk invaliditet på grund av olycksfall	120 000 kr
Läke-, rese- och tandbehandlingskostnader	obegränsat
Merkostnader (personliga tillhörigheter)	10 000 kr
Teknisk utrustning för handikappad person	40 000 kr
Kristerapi	Högst 10 st. behandlingstillfällen

## Anmälan om skada

Skadeanmälan skall omedelbart göras till IF SKADEFÖRSÄKRING.

Telefon: 0771-81 58 18.

## Tilläggsförsäkring

Tilläggsförsäkring avseende skjutbanor, klubbstugor, materialbodar och annan, föreningen tillhörig egendom kan tecknas av respektive förening.

Kontakta Johan Karlsson för offert.

08-792 70 44, 0706-05 60 80, johan.karlsson@if.se

## Bilaga 4: Exempel på skjutvarning och kungörelse

### Exempel på skjutvarning

Skjutning med skarp ammunition äger rum från \_\_\_\_\_

i \_\_\_\_\_ riktning \_\_\_\_\_ dagen den \_\_\_\_\_ mellan kl. \_\_\_\_ och kl. \_\_\_\_\_  
(väderstreck)

Farligt område: \_\_\_\_\_

Följande vägar är spärrade, nämligen: \_\_\_\_\_

**Anvisning:** Farliga området beskrivs genom att angiva linjer, omslutande hela området och lagda mellan punkter, som är kända av den allmänhet, till vilken varningen är riktad.

### Exempel kungörelse

Härmed kungörs, att N. N. pistolskytte \_\_\_\_\_ -dagen den \_\_\_\_\_ genomför fältskjutning med skarp ammunition från kl. \_\_\_\_\_ till omkring kl. \_\_\_\_\_.

Skjutningen äger rum från (trakten av) \_\_\_\_\_ i riktning mot \_\_\_\_\_, och allmänheten varnas att under ovannämnda dag och tid uppehålla sig i närheten av skottriktningar och utställda figurer, att beträda vägar, som från \_\_\_\_\_ leder till \_\_\_\_\_ samt att handla mot de utställda posternas tillsägelser.

N. N. skytte \_\_\_\_\_  
Styrelsen

**Anvisning:** Denna kungörelse införes, då så erfordras, i en eller flera av ortens tidningar, anslås å lämpliga platser samt meddelas personer, som bo i närheten av skottriktningar eller mål.

## Bilaga 5: Exempel på skriftlig förutsättning vid pistolfältskjutning

Stm	Antal figurer	Antal målgrupper	Max träff/fig	Skjutställning	Visningssätt	Målspel	Total skjutid	Markeringar	Kontr. prot.	Ant	
1	2	1	4	Stående utan stödhand	Uppdykande - försvinnande	12	12	1	2		
2	3	2	2	Stående utan stödhand	Roterande bom	A 4 1 4 1 4 B	12	A 3 B 4	5		
3	1	1	6	Stående 45°	Fallande	12	12	6	7		
4	4	2	2	Stående	Uppdykande - försvinnande	A 3 1 6 1 3 B	12	A 8 B 9	10		
5	6	2	1	Stående utan stödhand	Uppdykande - försvinnande	A 7 7 B	14	A 1 B 2	3		
6	3	3	3	Stående 45°	Fallande	A 5 B 9 C 13	13	A 4 B 5 C 6	7		
7	6	2	1	Stående utan stödhand	Uppdykande - försvinnande	A 3 1 4 1 4 1 3 B	14	A 8 B 9	10		
8	3	1	2	Stående	Uppdykande - försvinnande	5 3 5 Poängräkning	10	2	1		
Tot fig	28	Tänk på säkerheten! Ladda endast på kommando! Obs! Läs baksidan!									Träff? ----->

# Bilaga 6: Protokoll från tävling där rekordresultat tangerats eller överträffats

Inskänds omgående till Förbundet  
(Kopia till kretsen)

## Protokoll individuell tävling

i Militär Snabbmatch där rekord tangerats eller överträffats

Slag av rekord: \_\_\_\_\_

Skyttens namn: \_\_\_\_\_ Personnr.: \_\_\_\_\_

Förening: \_\_\_\_\_ Pistolkortnr.: \_\_\_\_\_

Vapen: \_\_\_\_\_ Vapengrupp: \_\_\_\_\_

Tävling: \_\_\_\_\_ Datum: \_\_\_\_\_

Arrangör: \_\_\_\_\_

Plats: \_\_\_\_\_

Jurymedlemmarnas namn ( 3 pers. ) \_\_\_\_\_  
 \_\_\_\_\_  
 \_\_\_\_\_

## RESULTAT

SERIE	10 sek.					8 sek.					6 sek.					Total-Summa
	1	2	3	4	Sum	1	2	3	4	Sum	1	2	3	4	Sum	
POÄNG																
Antal X																

Godkänd vapenkontroll har genomförts enligt reglerna i skjuthandboken.

Intryck: \_\_\_\_\_  
Vapenkontrollant

Tävlingen genomförd enligt  
gällande bestämmelser

Skjutresultatet bestyrks

\_\_\_\_\_  
Tävlingsledare

\_\_\_\_\_  
Jurys ordförande

Includes engelska till förbundet  
(Kopia till korten)

### Protokoll lagtävling i Militär Snabbmatch där rekord tangerats eller överträffats

Slag av rekord: \_\_\_\_\_ Vapengrupp: \_\_\_\_\_

Förening: \_\_\_\_\_

Skyttarnas namn: \_\_\_\_\_

Skytt 1 \_\_\_\_\_ Pistolkortnr.: \_\_\_\_\_

Skytt 2 \_\_\_\_\_ Pistolkortnr.: \_\_\_\_\_

Skytt 3 \_\_\_\_\_ Pistolkortnr.: \_\_\_\_\_

Tävling: \_\_\_\_\_ Datum: \_\_\_\_\_

Arrangör: \_\_\_\_\_

Plats: \_\_\_\_\_

Jury medlemmarnas  
namn ( 3 pers. ) \_\_\_\_\_

\_\_\_\_\_

\_\_\_\_\_

## R E S U L T A T

SERIE	10 sek.					8 sek.					6 sek.					Total- Summa
	1	2	3	4	S:a	1	2	3	4	S:a	1	2	3	4	S:a	
Poäng Skytt 1																
Antal X																
Poäng Skytt 2																
Antal X																
Poäng Skytt 3																
Antal X																

Poäng    S:a X

Lagresultat totalt

Godkänd vapenkontroll har genomförts enligt reglerna i skjuthandboken.

Intyg: \_\_\_\_\_  
Vapenkontrollant

Tävlingen genomförd enligt \_\_\_\_\_ Skjutresultatet bestyrks  
gällande bestämmelser

\_\_\_\_\_ Datum \_\_\_\_\_ Juryns ordförande

Inskendes omgående till förbundet  
(Kopia till kretsen)

**Protokoll från individuell tävling**  
i PPC där rekord tangerats eller överträffats

Slag av rekord: \_\_\_\_\_

Skyttens namn: \_\_\_\_\_ Personnr.: \_\_\_\_\_

WA-ID: \_\_\_\_\_ Pistolkortnr.: \_\_\_\_\_

Förening: \_\_\_\_\_

Vapen: \_\_\_\_\_ Vapengrupp: \_\_\_\_\_

Tävling: \_\_\_\_\_ Datum: \_\_\_\_\_

Arrangör: \_\_\_\_\_

Plats: \_\_\_\_\_

Jurymedlemmarnas \_\_\_\_\_

namn (3 pers.) \_\_\_\_\_

\_\_\_\_\_

**R E S U L T A T**

SERIE	Match 1	Match 2	Match 3	Match 4	Match 5 a	Match 5 b	Summa	X
POÄNG								

Godkänd vapenkontroll har genomförts enligt reglerna i skjuthandboken.

Intygas: \_\_\_\_\_  
Vapenkontrollant

Tävlingen genomförd enligt  
gällande bestämmelser

Skjutresultatet bestyrks

\_\_\_\_\_  
Tävlingsledare

\_\_\_\_\_  
Jurys ordförande

Namnförtäligande

Namnförtäligande

Inskändes omgående till förbundet  
(Kopia till kretsen)

**Protokoll från individuell tävling  
i PPC där rekord tangerats eller överträffats**

Slag av rekord: \_\_\_\_\_

Skyttens namn: \_\_\_\_\_ Personnr.: \_\_\_\_\_

WA-ID: \_\_\_\_\_ Pistolkortnr.: \_\_\_\_\_

Förening: \_\_\_\_\_

Vapen: \_\_\_\_\_ Vapengrupp: \_\_\_\_\_

Tävling: \_\_\_\_\_ Datum: \_\_\_\_\_

Arrangör: \_\_\_\_\_

Plats: \_\_\_\_\_

Jurymedlemmarnas  
namn (3 pers.) \_\_\_\_\_  
\_\_\_\_\_  
\_\_\_\_\_

**R E S U L T A T**

SERIE					Stage 1 - 2	Stage 3 - 4	Summa	X
POÄNG	-	-	-	-				

Godkänd vapenkontroll har genomförts enligt reglerna i skjuthandboken.

Intygsges: \_\_\_\_\_  
Vapenkontrollant

Tävlingen genomförd enligt  
gällande bestämmelser

Skjutresultatet bestyrks

\_\_\_\_\_  
Tävlingsledare

\_\_\_\_\_  
Jurys ordförande

Namn/fötydligande

Namn/fötydligande

Inskickes omgående till förbundet  
(Kopra till kretsen)

**Protokoll från lagtävling**  
i PPC där rekord tangerats eller överträffats

Slag av rekord: \_\_\_\_\_ Vapengrupp: \_\_\_\_\_

Förening: \_\_\_\_\_

Skyttarnas namn: 1. \_\_\_\_\_  
WA-ID: \_\_\_\_\_ Pistolkortnr.: \_\_\_\_\_

2. \_\_\_\_\_  
WA-ID: \_\_\_\_\_ Pistolkortnr.: \_\_\_\_\_

Tävling: \_\_\_\_\_ Datum: \_\_\_\_\_

Arrangör: \_\_\_\_\_

Plats: \_\_\_\_\_

Jurymedlemmarnas \_\_\_\_\_

namn (3 pers.) \_\_\_\_\_  
\_\_\_\_\_  
\_\_\_\_\_

**R E S U L T A T**

SERIE	Match 1	Match 2	Match 3	Match 4	Match 5 a	Match 5 b	S:a	X	Summa Lagresultat	Summa Lagets X
Poäng skytt 1	-	-	-	-						
Poäng skytt 2	-	-	-	-						

Godkänd vapenkontroll har genomförts enligt reglerna i skjuthandboken.

Intygas: \_\_\_\_\_  
Vapenkontrollant

Tävlingen genomförd enligt  
gällande bestämmelser

Skjutresultatet bestryks

\_\_\_\_\_  
Tävlingsledare

\_\_\_\_\_  
Juryns ordförande

\_\_\_\_\_  
Namnförtydligande

\_\_\_\_\_  
Namnförtydligande

Inskendes omgäldande till förbundet  
(Kopia till klubben)

**Protokoll från lagtävling**  
i PPC där rekord tangerats eller överträffats

Slag av rekord: \_\_\_\_\_ Vapengrupp: \_\_\_\_\_

Förening: \_\_\_\_\_

Skyttarnas namn: 1. \_\_\_\_\_

WA-ID: \_\_\_\_\_ Pistolkortnr.: \_\_\_\_\_

2. \_\_\_\_\_

WA-ID: \_\_\_\_\_ Pistolkortnr.: \_\_\_\_\_

3. \_\_\_\_\_

WA-ID: \_\_\_\_\_ Pistolkortnr.: \_\_\_\_\_

4. \_\_\_\_\_

WA-ID: \_\_\_\_\_ Pistolkortnr.: \_\_\_\_\_

Tävling: \_\_\_\_\_ Datum: \_\_\_\_\_

Arrangör: \_\_\_\_\_

Plats: \_\_\_\_\_

Jurymedlemmarnas \_\_\_\_\_

namn (3 pers.) \_\_\_\_\_

**R E S U L T A T**

SERIE	Match 1	Match 2	Match 3	Match 4	Match 5 a	Match 5 b	S2a	X		
Poäng skytt 1	-	-	-	-					Summa Lagresultat	Summa Lagets X
Poäng skytt 2	-	-	-	-						
Poäng skytt 3	-	-	-	-						
Poäng skytt 4	-	-	-	-						

Godkänd vapenkontroll har genomförts enligt reglerna i skjuthandboken.

Intygas: \_\_\_\_\_  
Vapenkontrollant

Tävlingen genomförd enligt  
gällande bestämmelser

Skjutresultatet bestryks

\_\_\_\_\_  
Tävlingsledare

\_\_\_\_\_  
Jurys ordförande

\_\_\_\_\_  
Namnförtydligande

\_\_\_\_\_  
Namnförtydligande

Insländes omgående till förbundet  
(Kopia till kretsen)

**Protokoll från individuell tävling**  
i precisionsskjutning där rekord tangerats eller överträffats

Slag av rekord: \_\_\_\_\_

Skyttens namn: \_\_\_\_\_ Personnr. \_\_\_\_\_

Förening: \_\_\_\_\_ Pistolkortnr.: \_\_\_\_\_

Vapen: \_\_\_\_\_ Vapengrupp: \_\_\_\_\_

Tävling: \_\_\_\_\_ Datum: \_\_\_\_\_

Arrangör: \_\_\_\_\_

Plats: \_\_\_\_\_

Jurymedlemmarnas \_\_\_\_\_

namn (3 pers.) \_\_\_\_\_

\_\_\_\_\_

**R E S U L T A T**

SERIE	1	2	3	4	5	6	7	S:a	8	9	10	Summa
POÄNG												
Antal X												

Godkänd vapenkontroll har genomförts enligt reglerna i skjuthandboken.

Intygas: \_\_\_\_\_  
Vapenkontrollant

Tävlingen genomförd enligt  
gällande bestämmelser

Skjutresultatet bestyrks

\_\_\_\_\_  
Tävlingsledare

\_\_\_\_\_  
Juryns ordförande

Inländes omgående till förbundet  
(Kopia till kretsen)

### Protokoll från lagtävling

i precisionsskjutning där rekord tangerats eller överträffats

Slag av rekord: \_\_\_\_\_ Vapengrupp: \_\_\_\_\_

Förening: \_\_\_\_\_

Skyttarnas namn 1. \_\_\_\_\_ Pistolkortnr.: \_\_\_\_\_

2. \_\_\_\_\_ Pistolkortnr.: \_\_\_\_\_

3. \_\_\_\_\_ Pistolkortnr.: \_\_\_\_\_

Tävling: \_\_\_\_\_ Datum: \_\_\_\_\_

Arrangör: \_\_\_\_\_

Plats: \_\_\_\_\_

Jurymedlemmarnas  
namn (3 pers.) \_\_\_\_\_

### RESULTAT

SERIE	1	2	3	4	5	6	7	S:a
Poäng Skytt 1								
Antal X								S:a X
Poäng Skytt 2								
Antal X								S:a X
Poäng Skytt 3								
Antal X								S:a X

Poäng      S:a X

**Lagresultat totalt**    

Godkänd vapenkontroll har genomförts enligt reglerna i skjuthandboken.

Intygas: \_\_\_\_\_  
Vapenkontrollant

Tävlingen genomförd enligt  
gällande bestämmelser

Skjutresultatet bestyrks

\_\_\_\_\_  
Tävlingsledare

\_\_\_\_\_  
Jurys ordförande

## **Bilaga 7: Förvaring av vapen och ammunition**

Vid fastställandet av denna upplaga pågår arbetet med en ny vapenlag.

**Se aktuell information på:**

<https://www.pistolskytteforbundet.se/info/dokumentarkiv/vapenlagstiftning/>.

## **Bilaga 8: Handlingsregler för pistolskytteföreningar vid utfärdande av intyg för ansökan om vapenlicens**

Svenska Pistolskytteförbundets intresse är uteslutande att stödja den enskilde medlemmen till ett vapeninnehav som möjliggör utövande av de grenar som ingår i Förbundets program. För att föreningarna skall kunna utfärda intyg för ansökan om vapenlicens skall därför vapnet vara tillåtet för Nationellt pistolskytte i enlighet med Förbundets program och bestämmelser.

Inriktningen skall vara att:

- I första hand BEFRÄMJA TÄVLINGSVERKSAMHET
- I andra hand BEFRÄMJA TRÄNINGSVERKSAMHET

Intyg om behov av vapen skall endast utfärdas till aktiva medlemmar enligt nedanstående:

1. Ny medlem i föreningen tidigast efter sex (6) månaders aktivt medlemskap (=att regelbundet ha deltagit i föreningens tävlings- och träningsverksamhet) samt betalda föreningsavgifter.
2. Första vapnet i kaliber .22
3. Grovkalibriga vapen tidigast efter tolv (12) månaders aktivt medlemskap.
4. Vapnet skall uppfylla de bestämmelser som framgår av Svenska Pistolskytteförbundets regelverk (SHB) för aktuell gren/grenar.
5. Om tveksamhet råder beträffande vapnets lämplighet skall Förbundet kontaktas.
6. Medlemmen skall ha visat vilja att följa föreningens stadgar och utfärdade bestämmelser.
7. Medlemmen skall ha visat intresse och haft förståelse för föreningsarbetet och på begäran t.ex. medverkat som tävlingsfunktionär eller hjälpt till med sysslor vid och runt skjutbanan, eller i övrigt ha visat ett aktivt intresse för föreningen.
8. Medlemmen skall inneha pistolskyttekort.
9. Medlemmen skall ha uppfyllt fordringarna för Svenska Pistolskytteförbundets Pistolskyttemärke i guld eller, för innehavare av guldmärket, uppfyllt fordringarna för årtalsmärke\* under något av de senaste två åren.
10. Intyget skall beslutas av föreningens styrelse vid styrelsesammanträde, varefter föreningens ordförande eller efter protokollförd delegation annan behörig företrädare undertecknar intyget. Utfärdade intyg skall under alla omständigheter protokollföras.
11. Alla intyg skall sändas direkt till polismyndigheten.
12. Medlem med tidigare vapenlicens och som flyttat över från en förening till en annan får tillgodogöra sig den tid (helt eller delvis) han/hon varit medlem i den första föreningen.
13. Om tveksamhet råder beträffande personen i fråga eller behovet, kan föreningsstyrelsen vägra utfärda intyg beträffande behov. På begäran skall vägran motiveras.

\* Se även Bilaga 1, mom 5.1.1.2 och 5.1.2.2 för olika fordringar beroende på ålder.

# Påföljdsblankett Svenska Pistolskytteförbundet



Namn: \_\_\_\_\_ Pistolskyttekort: \_\_\_\_\_

## Funktion

Funktionär  Skytt

## Typ av påföljd

Varning  Diskvalificering  Avstängning

## Händelse

Mer text på baksidan

## Överklagan (SHB B.3.4)

Beslut om varning, diskvalificering, avstängning eller funktionärs skiljande från uppdrag får överklagas av den som beslutet gäller till kretsstyrelsen i den krets inom vilken beslutet fattades.

Överklagande skall vara skriftligt och ha inkommit till kretsstyrelsen inom tre veckor räknat från den dag, då delgivning av beslutet skett. Överklagande, som inkommit för sent, skall lämnas utan avseende.

Överklagandet skall innehålla de invändningar, som klaganden har över beslutet, och den ändring av beslutet som han önskar.

**Besked lämnat muntligt**

**Besked lämnat skriftligt**

\_\_\_\_\_  
Datum och tid

\_\_\_\_\_  
Lämnat av

\_\_\_\_\_  
Datum och tid

\_\_\_\_\_  
Inskickat av



---

# **Del Q**

## **Sökord**

## Sökordsregister

Anvisning för sökordsregister

Begynnelsebokstäver hänvisar till respektive kapitel enligt följande:

- (A) Allmänna bestämmelser
- (B) Säkerhet
- (C) Tävlning
- (D) Fältskjutning
- (E) Magnumfältskjutning
- (F) Precisionsskjutning
- (G) Magnumprecision
- (H) Snabbskjutning
- (I) Nationell helmatch
- (J) Militär snabbmatch
- (K) Skidskytte
- (L) Springskytte
- (M) Luftpistolsskjutning
- (N) Falling target
- (O) PPC

Siffror hänvisar till respektive paragraf.

- (X) ersätts i förekommande fall med grenspecifik bokstav.

Kapitel O utgör en översättning av ett internationellt reglemente och är därför inte integrerad vad avser indelning och begrepp. Av den anledningen ingår kapitlet inte i sökordsregistret.

### A

Alkohol, droger	B.1.1
Ammunition	C.2.3
förvaring, transport	B.1.2.5, Bilaga 7
kontroll	C.2.5
Anmärkning	B.3.6
Anslagsenergi	X.4.1
Ansvar	B.1
Antal träff per figur	X.10.3
Antal skott per serie	X.6.4
Anvisningar för banläggning	X.10
Anvisningar, kontrollvägning	C.4.2.4, C.4.2.5
Avbryt, avbrott i skjutning	B.1.2.1, X.6.8
Avstängning	B.3.2.4
Avtryckarstopp	X.4

### B

Banläggning	X.10
Banläggare	X.8.1.4
Banbesiktning	X.8.1.5
Blindavfyring	X.6.7.1
Byte av förening	C.1.3

### D

Diskvalificering	B.3.2.3
Dubbelanslutning	C.1.2

### E

Eldavbrott	X.6.8
Energikrav	C.2.5.1

### F

Fel antal skott	X.6.10.3
Fel på målanordning	X.6.9
Fel av funktionär	C.4.1.3, X.6.9
Färdigställning/45o	X.6.3.2
Funktionshinder	C.3.3
Funktionär	C.4.1.4
Förutsättning	C.3.5.2, X.9.14
Föranmälan	C.4.3.1.7
Förvaring	B.1.2.5
Förberedelse	X.6.6
Föreningsstyrelse	B.1.3
Försäkring	Bilaga 3

### G

Grunder	X.1
---------	-----

### H

Haltpåle	X.9.6
Handicapskjutning	X.2.4
Hederspris	C.3.4.2
Helautomatiskt vapen	X.6.8
Hölster	B.1.2.2
Hörselskydd	B.1.2.1

### I

Inbjudan	C.3.5.2.1, C.4.3.1.5
Inställd tävling	C.4.3.1.12

### J

Jury	B.3.5, B.3.6, C.4.1.5
------	-----------------------

### K

Kantskott	X.6.10.1, X.6.10.4
Klassindelning	X.2, X.2.5-2.12
Klasstillhörighet	X.2.2
Kolv	X.4
Kommandon	X.6.2

**L**

Laddat vapen \_\_\_\_\_ B.1.1, B.1.2.1  
 Laddning och patron ur \_\_\_\_\_ B.1.2.3  
 Laddningsförfarande \_\_\_\_\_ X.6.2.1  
 Lagrepresentation \_\_\_\_\_ C.1.5

**M**

Markering inkl. kikarmarkering \_\_\_\_\_ X.6.10  
 Markering \_\_\_\_\_ X.6.10.2  
 Markörchef \_\_\_\_\_ X.8.1.7  
 Medaljer \_\_\_\_\_ C.3.4.1, Bilaga 1  
 Medlemskap \_\_\_\_\_ C.1.1  
 Minimimått \_\_\_\_\_ C.2.2  
 Mynningsbroms \_\_\_\_\_ X.4  
 Mål och målanordningar \_\_\_\_\_ X.8.1.4, X.9.3, X.10.1  
 Målförutsättningar \_\_\_\_\_ X.10.4, C.3.5.2.2  
 Målgrupper \_\_\_\_\_ X.9.8  
 Målrekommendationer \_\_\_\_\_ X.10.5  
 Målsäkring \_\_\_\_\_ X.9.9  
 Märken och plaketter \_\_\_\_\_ Bilaga 1  
 Mästerskapstävling \_\_\_\_\_ C.3.6

**O**

Olycka \_\_\_\_\_ B.4  
 Omprövning av påföljd \_\_\_\_\_ B.3.7  
 Omskjutning \_\_\_\_\_ X.6.8, X.6.9  
 Organisation av tävling \_\_\_\_\_ C.4.3  
 Ovala tolkhål \_\_\_\_\_ X.6.10.4

**P**

Patron ur \_\_\_\_\_ B.1.2.3, X.6.2  
 Patrullchef \_\_\_\_\_ X.8.1.8  
 Patruller/skjutlag \_\_\_\_\_ X.9.10  
 Patrullväg \_\_\_\_\_ X.9.5  
 Piplängd \_\_\_\_\_ X.4  
 Pipvikt \_\_\_\_\_ X.4  
 Pistolskyttekort \_\_\_\_\_ C.3.2, X.2.2  
 Planläggning \_\_\_\_\_ X.9  
 Poängfältsskjutning \_\_\_\_\_ D.6.11, D.6.11.2, D.10  
 Press \_\_\_\_\_ C.4.3.1.6  
 Priser & medaljer \_\_\_\_\_ C.3.4  
 Prisutdelning \_\_\_\_\_ C.4.3.1.11  
 Protest protokollföring \_\_\_\_\_ X.6.11.1  
 Protest \_\_\_\_\_ B.3.5  
 Protokollföring \_\_\_\_\_ C.3.2  
 Provschott \_\_\_\_\_ X.6.6  
 Påfyllning av magasin \_\_\_\_\_ X.1.3, X.4, X.6.2.1

**Påföljd**

annans startkort \_\_\_\_\_ C.3.2  
 fel antal skott \_\_\_\_\_ C.3.2, X.6.10.3.1  
 fel färdigställning/45° \_\_\_\_\_ C.6.3.1, C.6.3.2.1  
 fel skjutställning \_\_\_\_\_ C.6.3.1.1  
 för funktionär \_\_\_\_\_ B.3.3, C.4.1.3  
 för skytt \_\_\_\_\_ B.3.2  
 inte följer säkerhetsbest. \_\_\_\_\_ C.3.2  
 omprövning \_\_\_\_\_ B.3.7  
 tidiga/sena skott \_\_\_\_\_ X.6.7.1.1

**R**

Rekognoscering \_\_\_\_\_ X.9.3  
 Rekord \_\_\_\_\_ C.3.7  
 Resultat \_\_\_\_\_ C.4.3.1.9, C.4.3.1.10  
 Resultatberäkning \_\_\_\_\_ X.6.11  
 Riksmästarklass \_\_\_\_\_ X.2.2, X.2.5, X.2.7  
 Riktmedel \_\_\_\_\_ C.2.1, X.4  
 Riktning av vapen \_\_\_\_\_ B.1.1  
 Rörliga mål \_\_\_\_\_ X.10.5, X.10.6.1

**S**

Samlingsplats/transporter \_\_\_\_\_ X.9.4  
 Sammanslagning av klasser \_\_\_\_\_ X.2.3  
 Sena skott \_\_\_\_\_ X.6.7  
 Skjutavstånd \_\_\_\_\_ X.7, X.10.6  
 Skjutbanansmått \_\_\_\_\_ X.9.1  
 Skjutlag \_\_\_\_\_ X.9.10  
 Skjutledare \_\_\_\_\_ C.4.3.1.4, X.8.1.6  
 Skjutplatser \_\_\_\_\_ X.9.7  
 Skjutstationschef/skjutledare \_\_\_\_\_ X.8.1.6  
 Skjutställning \_\_\_\_\_ X.6.3  
 Skjuttid \_\_\_\_\_ X.7.1.2, X.7.3, X.10.4, X.10.6  
 Skjutavstånd \_\_\_\_\_ X.7.1, X.7.2  
 Skjutvarning \_\_\_\_\_ X.8.1.2, Bilaga 4  
 Sluten markering \_\_\_\_\_ X.6.8  
 SM deltagande \_\_\_\_\_ X.3  
 Standardmedalj \_\_\_\_\_ C.5  
 Starttider \_\_\_\_\_ X.9.12  
 Stationsbeskrivning \_\_\_\_\_ C.3.5.2  
 Svårighetsgrad \_\_\_\_\_ X.10.5.1  
 Säkerhet \_\_\_\_\_ X.10.2  
 Säkerhetsansvarig \_\_\_\_\_ X.8.1.3  
 Säkerhetspropp/bricka \_\_\_\_\_ B.1.1  
 Särskiljning \_\_\_\_\_ X.6.11.2  
 Särskjutning \_\_\_\_\_ X.6.11.3

## T

Tekniska bestämmelser	X.1.3
Tid per serie	X.6.5
Tidiga/sena skott	X.6.7
Tidsåtgång	X.9.11
Tolkning	X.6.10.4
Transporter	X.9.11
Trimning av vapen	C.2.2
Tumhylla	X.4.1
Tävlingsformer	X.1.2
Tävlingsfunktionärer	X.8.1
Tävlingsledning	C.4.1.3, X.8.1.2
Tävlingsomfattning	X.6.1
Tävlingar	C.3, C.4
Nationella	C.3.1.2
Landsdel	C.3.1.3
Krets	C.3.1.4
Förening	C.3.1.5
Mästerskap	C.3.6
SM	C.3.6.2
Landsdelsmästerskap	C.3.6.3
Kretsmästerskap	C.3.6.4
Rikstävling	C.3.1.1

## U

Upprop	X.9.13
Uteslutning	B.3.1, B.3.7
Utlåning av vapen	Bilaga 7
Utländska medborgare	X.2.2
Utrustning	C.2.4, X.5, X.9.2

## V

Vapen	X.4
Vapenfel/eldavbrott	X.6.8
Vapengrupp	X.4
Vapenkontroll	C.2.5, C.4.2
Vapenlicens	Bilaga 7 och 8
Vapenmätt	C.2.2, X.4
Vapensprängning	Bilaga 2
Varning	B.3.2.2
Visitation	B.1.2.1, B.1.2.4, X.6.2
Visning av mål	X.6.6

## Å

Åldersgräns	X.2.2
Åskådare	X.5, X.8.1.6

## Ä

Ändring lag	C.3.6.5.1, C.3.6.5.2
-------------	----------------------

## Ö

Överklagande	B.3.4
Överträdelse	B.3.2.1
Övningsskjutning	C.3.5.1











